









**2014/2015**  
**Elektroverktøy og**  
**tilbehør**

**metabo<sup>®</sup>**

---

**PROFESSIONAL POWER TOOL SOLUTIONS**



	<b>Batteri maskiner</b>		<b>17</b>		
	Batteri 10,8 Volt	23	Batteri rørbåndslipere	51	
	Batteri 14,4 Volt/18 Volt	28	Batteri rettsliper	52	
	Batteri 25,2 Volt/36 Volt	60	Batteri håndsirkelsager	53	
	Batteri borskruttrekkere	20, 31	Batteri sabelsager	25, 53	
	Batteri slagbormaskiner	36	Batteri stikksager	54	
	Batteri slagskruttrekkere	25, 39	Batteri kappsager	55	
	Batteri borhammere	42, 61	Batteri fugepistoler	26	
	Batteri magnetbormaskiner	60	Batteri lykter	27, 56	
	Batteri lave vinkelslipere	44	Batteri radioer	27, 57	
	Batteri vinkelslipere	43	Batteri hekksakser	62	
	Batteri båndfiler	48	Combo-sett	58	
	Batteri kilsveissliper	49	Pick+Mix	29	
	Batteri poleringsmaskiner	50	Batterier, ladere	66	
					<b>01</b>
	<b>Vinkelslipere, polermaskiner</b>		<b>71</b>		
	Lave vinkelslipere	72	Polermaskiner	142	
	Vinkelslipere Ø 100-150 mm	76	Våtpolering	147	
	Vinkelslipere Ø 180-230 mm	105			<b>02</b>
	<b>Stålbearbeiding</b>		<b>149</b>		
	Inox vinkelslipere	151	Satinerings-/polermaskiner	163	
	Båndfiler	156	Rørbåndslipere	171	
	Vinkelslipere	160			<b>03</b>
	<b>Metallbearbeiding</b>		<b>177</b>		
	Rettsliper	178	Platesakser / nibbler	191	
	Metallkappsager	189	Benkslipemaskiner	194	
					<b>04</b>
	<b>Bore Meisle Skru Røre</b>		<b>201</b>		
	Slagbormaskiner	202	Skruttrekkere	282	
	Bormaskiner	208	Slagskruttrekkere	293	
	Magnetbormaskin	250	Røreverk	298	
	Slag- og meiselhammere SDS-plus	259			
	Kombi- og meiselhammere SDS-max	264			<b>05</b>
	<b>Slipe frese høvle</b>		<b>301</b>		
	Eksentersliper	302	Overfreser	330	
	Plansliper	306	Frese- og slipemotorer	330	
	Trekantsliper / multisliper	310	Lakkfres	335	
	Båndsliper	311	Høvler	337	
					<b>06</b>
	<b>Sager</b>		<b>339</b>		
	Håndsirkelsager	340	Stikksager	353	
	Dykksager	342	Sabelsager	371	
					<b>07</b>

**Spesialmaskiner**

Murnotfresere	384	Stiftepistol	388	<b>08</b>
Varmluftspistoler	386	Limpistol	390	

**Universalstøvsugere / avsug**

Universalstøvsuger	394	Sponavsug	407	<b>09</b>
--------------------	-----	-----------	-----	-----------

**Kofferter og vesker**

			<b>413</b>	<b>10</b>
--	--	--	------------	-----------

**Trebearbeiding**

Kappsager	422	Byggsirkelsager	443	
Kapp og gjæringssager	433	Båndsager	455	<b>11</b>
Treksirkelsager	434	Tykkelseshøvel/høvelmaskiner	462	
Bordsager	437			

**Kompressorer og trykkluftverktøy  
Tilbehør for trykkluft**

Kompressorer	468	Trykkluft klammer-/ stiftepistoler	491	
Trykkluft-slagskruttrekkere	478	Trykkluft malingsprøyter	496	
Trykkluft skralletrekkere	482	Trykkluft sandblåsepistoler	500	
Trykkluft skruttrekkere	484	Trykkluft sprøytepistoler	500	
Trykkluft bormaskiner	484	Trykkluft fugepistoler	501	<b>12</b>
Trykkluft meiselhammere	485	Trykkluft-fettpresse	501	
Trykkluft-karosserisager	487	Trykkluft dekkfyller	502	
Trykkluft rettsliper	487	Trykkluft blåsepistoler	504	
Trykkluft vinkelslipere	489	Trykkluft verktøysett	505	
Trykkluft-båndfiler	490	Tilbehør for trykkluft	507	
Eksentersliper	490	Trykkluftfordeling	509	

**Vann- og pumpeteknikk**
**Lensepumper**













Nedsenkbare rentvannspumper	520
Flattsugende senkepumper for rentvann	521
Senketrykkpumper	523
Kombi-senkepumper	524
Nedsenkbare skittenvannspumper	525
Bygg- og skittenvannspumper	526





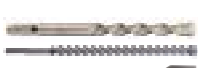





**Vanning / automatisk  
vannforsyning**

Hagepumper	528	
Vannverk for bolig	531	<b>13</b>
Vannautomater for bolig	536	
Dypbrønnspumper	537	

**Hekksakser**

		<b>549</b>	<b>14</b>
--	--	------------	-----------

	<b>Tilbehør for batteri maskiner</b>				
	Batterier	66	Annet tilbehør for batterimaskiner	69	<b>01</b>
	Ladere	68			
	<b>Tilbehør for vinkelslipere og polermaskiner</b>				
	Tilbehør for flate vinkelslipere	75	Halvfleksible slipeblader	129	<b>02</b>
	Kappskiver	117	Rengjøringsfleece	130	
	Slipeskiver	122	Ståltrådbørster	131	
	Slipekopper	124	Diamantverktøy	132	
	Lamellskiver	125	Annet tilbehør for vinkelslipere	138	
	Lamellslipehjul	128	Tilbehør til polermaskiner	143	
	Fiberslipeskiver	128	Tilbehør for våt-polermaskiner	148	
	<b>Tilbehør for stålbearbeiding</b>				
	Tilbehør for inox-vinkelslipere	153	Tilbehør for satineringsmaskiner	165	
	Tilbehør for båndfiler	158	Tilbehør for rørbåndslipere	174	
	Tilbehør for vinkelslipemaskin	162			
	<b>Tilbehør for andre typer metallbearbeiding</b>				<b>04</b>
	Fres	182	Annet tilbehør for rettslipere	188	
	Korundslipestifter	186	Kappskiver for metallkappsag	190	
	Små kappskiver	186	Tilbehør for sakser og plateniblere	193	
	Lamellslipehjul	187	Tilbehør for benkslipemaskiner	198	
	Bøyelige aksler	188			
	<b>Tilbehør for boring, skruing, meisling, røring</b>				<b>05</b>
	Chuck	218	SDS-Plus-bor	267	
	Metallbor	224	SDS-max-bor	273	
	Steinbor / betongbor	231	SDS-plus-meisel	275	
	Universalbor / glassbor	234	SDS-plus-meisel	275	
	Diamantbor	234	Fresekroner	276	
	Trebor	235	Borkroner	277	
	Borsortimenter	239	Annet tilbehør for bor- og meiselhammere	279	
	Hullsager	242	Skrubits	285	
	Annet tilbehør for bor- og slagbormaskiner	245	Annet tilbehør for skrutrekkere	290	
	Tilbehør for magnetbormaskiner	252	Tilbehør for slagskrutrekkere	297	
			Tilbehør for røreverk	299	
	<b>Tilbehør for sliping, fresing, høvling</b>				
	Tilbehør for eksentersliper	314	Avsugsutstyr for slipemaskiner	326	
	Tilbehør for plansliper	320	Tilbehør for overfreser, frese- og slipemotorer	332	
	Tilbehør for multislipere	324	Tilbehør for lakkfreser	336	
	Tilbehør for trekantsliper	325	Tilbehør for høvler	338	
	Tilbehør for båndslipere	329			

	<b>Tilbehør for sager</b>				<b>07</b>
	Sirkelsagblader	344	Annet tilbehør for stikksager	369	
	Annet tilbehør for håndsirkelsager	351	Sabelsagblader	373	
	Stikksagblader	359			
	<b>Tilbehør for spesialmaskiner</b>				<b>08</b>
	Tilbehør for murnotfreser	385	Tilbehør for stiftepistoler	389	
	Tilbehør for varmluftspistoler	387	Tilbehør for limpistoler	391	
	<b>Tilbehør for støvsugere og avsug</b>				<b>09</b>
	Tilbehør for universalstøvsugere	401	Tilbehør for avsug	410	
	<b>Kofferter, vesker og beskyttelse</b>				<b>10</b>
	Kofferter	414	Verneprodukter	418	
	Vesker	417			
	<b>Tilbehør for trebearbeiding</b>				<b>11</b>
	Sirkelsagblader	446	Annet tilbehør til båndsager	460	
	Annet tilbehør til sirkelsager	449	Tilbehør for høvler	464	
	Båndsaagblad	459			
	<b>Tilbehør for trykkluftssystemer</b>				<b>12</b>
	Tilbehør for trykkluftssystemer	506	Tilbehør for trykkluft	507	
	Tilbehør for kompressorer og trykkluftverktøy	507	Trykkluftfordeling	509	
	<b>Tilbehør for vann- og pumpeteknikk</b>				<b>538</b>
	<b>Tilbehør for hekksakser og kjedesager</b>				<b>555</b>
	<b>Tilbehørsett</b>				<b>556</b>
	<b>Tilbehørsmoduler</b>				<b>563</b>
	<b>Bestillingsnummer-index</b>				<b>568</b>



# La vår erfaring bli din erfaring

## 90 års erfaring

Helt fra 1924 har vi kastet oss inn i arbeidet med lidenskap, dynamikk, fremtidstro og motivasjon! Det hele begynte med den første **Metallbohrdreheren** som ga opphav til navnet vårt. Fra verdens første serieproduserte slagbormaskin til dagens innovative Metabo Ultra-M-batteri-teknologi: Metabos elektroverkøy definerer standarden for produktivitet, robusthet, sikkerhet og service.

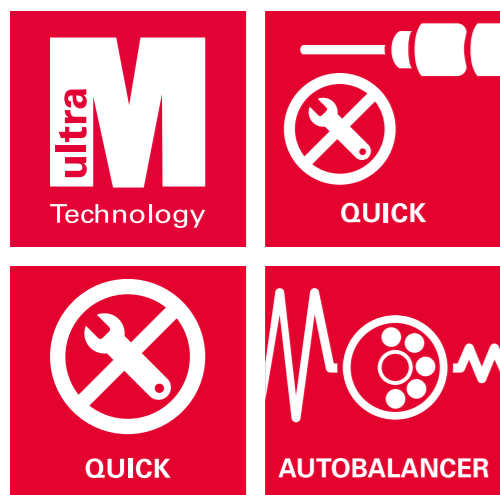

## Innovasjoner med system

Alle Metabo maskiner har teknologi som yter litt ekstra: Fra Metabo Ultra-M-batteri teknologien til Autobalanceren i vinkelsliperne. Eller Metabo Quick systemet som lar deg bytte raskt og effektivt mellom bruksområder - uten å trenge verktøy.

## Nær brukerne

Som middels stort foretak er nærheten og samarbeidet med kundene en forutsetning for at vi skal kunne klare oss i den internasjonale konkurransen. Sammen utvikler vi sterke produkter som du har glede av igjen og igjen.



## Produktivitet

Maskinene fra Metabo overbeviser med tekniske løsninger som gir deg unike fordeler. Du oppnår maksimale resultater på minimal tid. På den måten sparer du både tid og penger!



## Sikkerhet

Jo mindre sykefravær, jo bedre produktivitet. Metabos produkter gir ekstra god sikkerhet og beskytter brukernes helse. Her er vi med på å definere standarden i markedet.



## Robusthet

Maskiner og tilbehør fra Metabo gir deg topp kvalitet, pålitelighet og en unikt lang levetid. Kompromissløs ytelse når forholdene er tøffe.



## Service

Fra brukeranalyser via individuelle produkt- og systemløsninger til rask service: Vårt mål er at dagen din fungerer.



# Maskiner, tilbehør og service – made in Germany

I hver Metabomaskin sitter et lite stykke tysk ingeniørkunst. Siden 1924 har vi utviklet innovative ideer og produksjonsprosesser i fabrikk vår i Nürtingen. Retningsvisende maskiner med perfekt tilpasset tilbehør for profesjonelle brukere. Med service tilpasset det du trenger så vi kan arbeide sammen.



Herding av stålkomponenter



Konstruksjon av former



Sprøytstøping av kunststoff



Montering

Produksjon av ankere



Mekanisk produksjon



Engineering



Aluminiumstøping





# Rask og profesjonell service fra Metabo

Metabo maskiner og tilbehør står for høyeste kvalitet og pålitelighet. Hvis det likevel skulle oppstå en skade, vil Metabo Service verkstedene sørge for en rask og effektiv minimering av nedetid så du kan komme raskt i gang igjen. Når du anskaffer en Metabo maskin får du alle våre kvaliteter med på kjøpet!

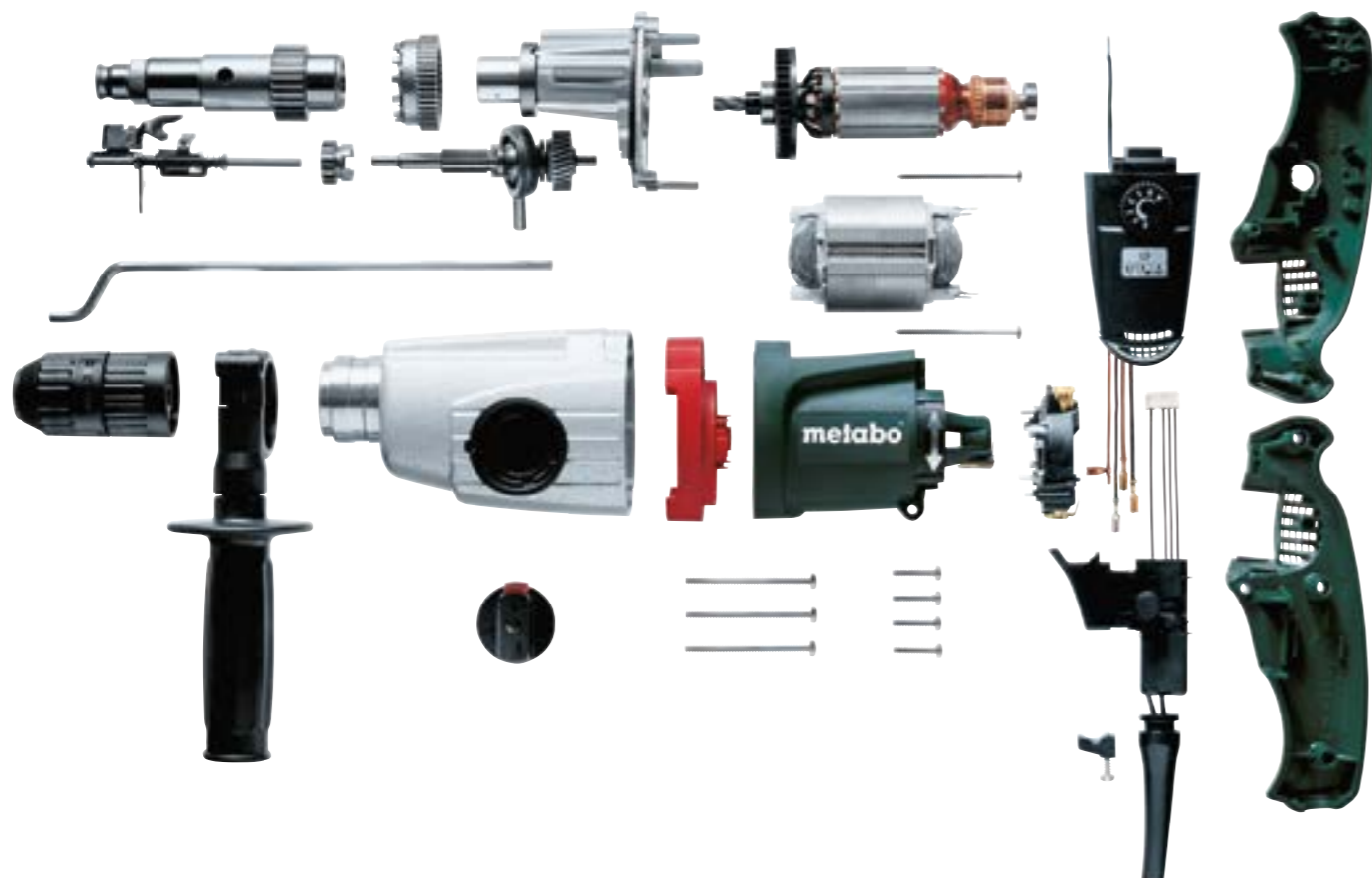

## 3 års XXL-garanti

Hvis noe går galt er Metabos kunder på den sikre siden med XXL-garantien. Alle Metabo-produkter registreres online som XXL-maskiner innen fire uker etter at de er kjøpt og er dermed sikret 3 års garanti.

## 8 års leveringsgaranti på reservedeler

Vi gir deg sikkerhet også når det gjelder reservedeler: Vi garanterer å levere reservedeler til din maskin i inntil 8 år etter at den har gått ut av produksjon.

## Online-serviceportal [www.metabo-service.com](http://www.metabo-service.com)

Metabo-kunder har også muligheten til å bruke servicetilbudet vårt på [www.metabo.com](http://www.metabo.com). Der finner du all viktig informasjon, som f.eks. reservedelslister og bruksanvisninger.

## Kompetent hjelp med produkter og bruk

Hvis du har konkrete spørsmål om produktene eller bruken av dem, står vår kundeservice til tjeneste. Våre medarbeidere er der for å hjelpe deg!





# Perfekt tilpasning av maskin og tilbehør for maksimal effekt.

90 års erfaring som produsent av førsteklasses elektroverktøy har lært oss at et godt arbeidsresultat er avhengig av godt og solid tilbehør. Alle produktene du finner i denne katalogen er beregnet på kompromissløst hard bruk. Produksjonen kontrolleres etter svært strenge kvalitetskrav, dette gjør tilbehøret vårt perfekt tilpasset til din Metabo maskin og selvfølgelig også bra i kombinasjon med andre fabrikater.

## Slipeskiver for rustfritt stål

For perfekt resultat ved behandling av overflater i rustfritt stål med Metabo kombi-lammellslipeskiver (KLS): enkelt, raskt og sikkert fra avvirking til finsliping.



## Slipeskiver for sveisesømmer

Tilbehøret som er spesielt tilpasset den unikt flate vinkelsliperen gir deg topp sliperesultater i de trangeste vinklene. Metabo Convex slipeskiver med keramikkorn er formet spesielt for bruk på sveisesømmer og gir raske resultater og lang brukstid.



## Kappe og slipeskiver

Med 50 års erfaring som grunnlag for nye ideer. M-Calibur slipeskiver med spesielle keramiske slipekorn (CER) og bindingsmasse gir unik avvirking og rask kapping i stål og rustfritt stål



**Blader til stikk og sabelsager**  
Riktig sagblad uansett bruk. For eksempel "professional" stikksagblad for raske og rene kutt på to sider i treverk. Eller "professional premium" sabelsagblad for metallarbeider, med ekstra lang levetid.



## Chuck

Presisjon i minste detalj for alle standard boremaskiner og alle arbeidsområder med den selvspennende chocken Metabo Futuro Top: Nøyaktig plassering og lang holdbarhet ved permanent drift. Fjærspennkraft-sikring holder ekstra godt på boret.

## Hammerbor og meisler

Robust og innovativ med lang levetid. SDS-plus boret »Pro 4 Premium« (P4P) har hel hardmetallplate i 4x90°-symmetri som hindrer at boret hefter seg fast når det treffer på armering og dessuten gir sirkelrunde borehull.



# Med Metabos tilbehørsløsninger blir maskinene til helhetlige løsninger

Varig, robust, sikkert og presist er hovedkriteriene for tilbehør som får kalle seg Metabo. God tilgjengelighet, tiltalende produktpresentasjon og vennlig og kompetent kundeservice legger grunnlaget for måten vi møter kundene våre på. Hos Metabo henvender vi oss til både forhandlere og slutt kunder for å finne den beste helhetsløsningen.

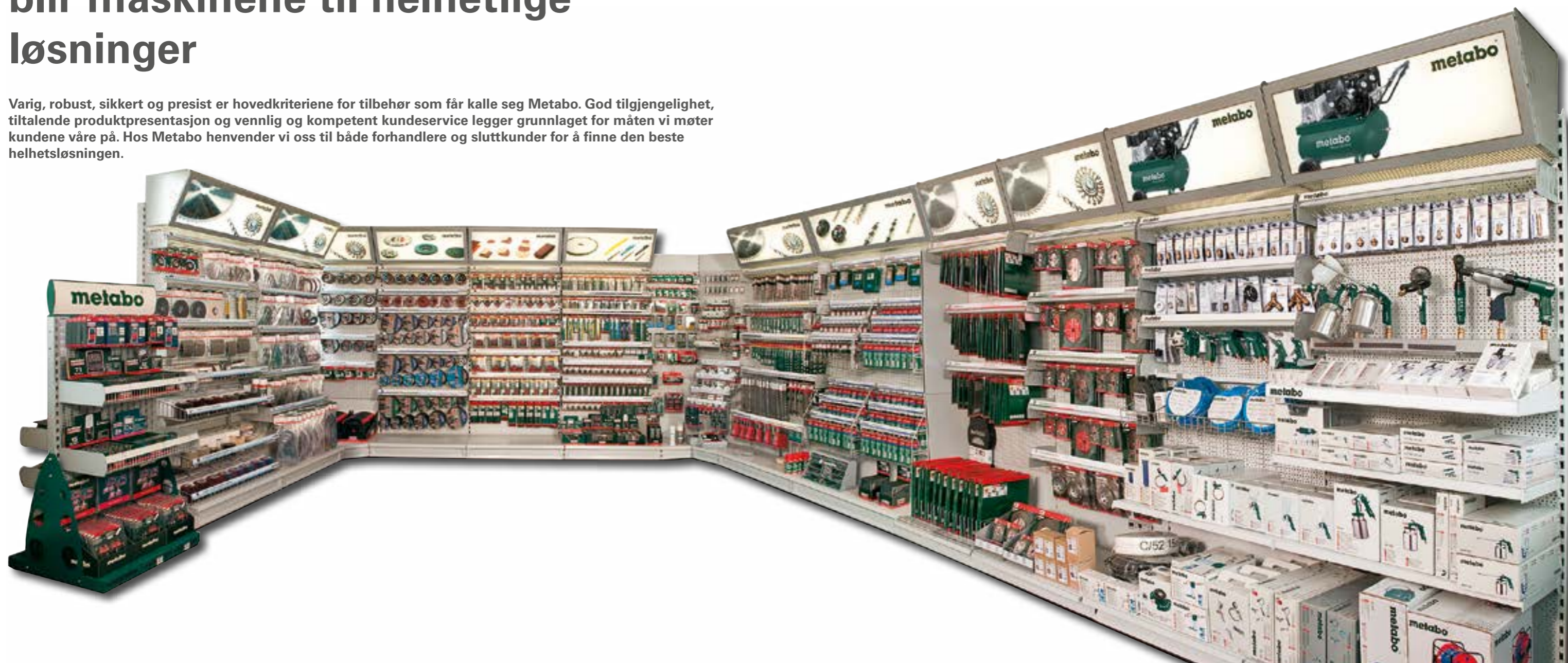

#### Mer plass til omsetning

Best mulig utnyttelse av salgslokalene med trappedisplayer for varene. På den måten kan inntil 40 % flere artikler presenteres på samme slagsflate.



#### Rask orientering

Tydlig produktinformasjon med fargesystem; Gjennomgående fargekodning av topplister og forpakninger informerer kundene om bruk og produktfordeler



#### Fleksibel oppbygning

Metabos tilbehørsmerking tilpasser seg alle salgsflater. Hylleelementene finnes i alle vanlige bredder og er raske og enkle å montere



#### Fagkunnskap

Fokusert og faglig kompetent rådgivning hjelper kunden til å finne riktige løsninger. De engasjerte konsulentene våre deltar på interne kurs og opplæringer for å holde seg oppdatert om produkter og innovasjoner

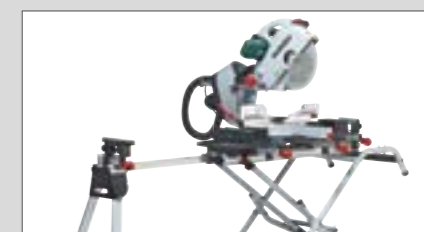



# M+ System: Perfekt tilpasning av maskin og tilbehør for maksimal effekt.



Verktøyet du alltid kan stole på

Vi er best på metallbearbeiding i håndverk og industri. Byggebransjens partner for boring/skruing, kapping/sliping og saging.

## M+ Systemet: Metabo maskin + Metabo tilbehør for ekstra lang levetid



Maskiner og tilbehør tilpasses hverandre allerede når de er på planleggingsstadiet og testes alltid sammen. Det gir deg maksimal effekt når du skrur, borer, sliper, kapper eller sager.



## Batteri maskiner



## Større effekt med optimale grensesnitt: Metabo Ultra-M-teknologi

Metabo Ultra-M-teknologien sørger for perfekt samspill mellom maskin, batteri og lader. Din fordel er effektiv og skånsom oppladning, optimal energibruk og ekstremt lang levetid

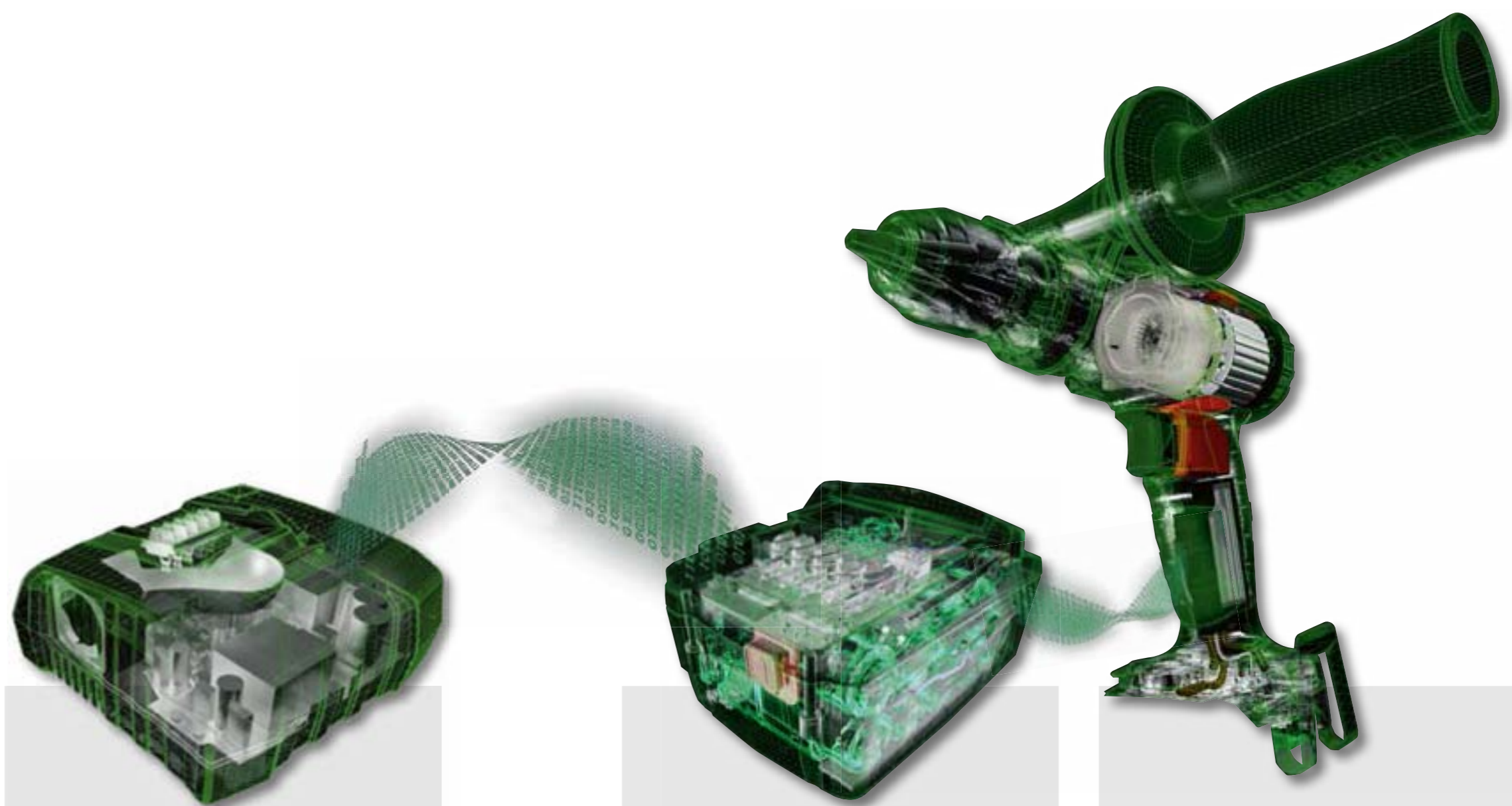

- Intelligent batteriteknologi – for maksimal effekt og levetid.
- Elektronisk overvåking av enkeltceller (ESCP) - gir ekstra lang levetid for batteriet.
- Patentert AIR COOLED-teknologi for kort ladetid og lang levetid
- En sikker investering i et batterisystem for fremtiden

### ➤ »AIR COOLED« – Hurtig lading

**Hurtiglader ASC Ultra**  
ASC Ultra laderen korter så mye ned på ladetiden at et tomt 18V/5,2 Ah batteri er klart til bruk etter bare 45 minutter. Den patenterte »AIR COOLED« ladeteknologien kjøler batteriet med luft når det sitter i laderen - det gir kortere ladetid og lengre levetid.

Laderen passer til alle slide-batterier fra 14,4 - 36 Volt. Ladetiden er avhengig av kapasiteten i batteriet.

3,0 Ah: ladetid 27 min  
4,0 Ah: ladetid 35 min  
5,2 Ah: ladetid 45 min

### ➤ 75% lengre brukstid

Vårt spesielle 5,2 Ah-batteri holder 75% lenger enn et 3,0 Ah-batteri, det kan ofte rekke tilmer enn en hel arbeidsdag!

### ➤ 3 års batterigaranti

Med Metabo Ultra-M-teknologi kan vi gi deg 3 års garanti på batteriene, uansett hvor mange ganger du lader dem opp.



### ➤ Med eller uten kullbørster: robuste motorer fra Metabo

Motorene er utviklet på grunnlag av Metabos Ultra-M-teknologi som gir lang levetid og uovertruffen driftssikkerhet.

- **4-polet Metabo motor**  
Ekstremt sterk; høy belastningsevne
- **Metabo børsteløs motor**  
en perfekt kombinasjon av kraft og effektivitet!

01

02

03

04

05

06

07

08

09

10

11

12

13

14



# Riktig batterimaskin uansett bruk

Metabos sortiment av batteri skruttrekere og slagbormaskiner gir deg riktig maskin for alle bruksområder. Fra minste til største bordiameter og fra minste til største skrue. Uansett materiale finner du alltid riktig maskin hos Metabo.

## Hvilken batteri skruttrekker / slagbormaskin til hvilken type boring?



Batteri skruttrekker / batteri slagbormaskiner	Power Maxx BS Power Maxx BS Quick	BS 18 Li SB 18 Li	BS 18 LT BS 18 LT Quick SB 18 LT	BS 18 LTX BL Quick SB 18 LTX BL Quick	BS 18 LTX Quick SB 18 LTX Quick BS 18 LTX Impuls SB 18 LTX Impuls
--	--------------------------------------	----------------------	--	--	--

Tre					
Spiralbor					
opp til Ø 10					
Ø 10					
Ø 20					
Ø 30					
Spiralbor					
opp til Ø 10					
Ø 10					
Ø 20					
Ø 30					
Ø 40					
Ø 50					
Kvistbor/kunstbor					
opp til Ø 10					
Ø 10					
Ø 20					
Ø 30					
Ø 40					
Ø 50					
Ø 68					
Ø 80					
Ø 90					
Ø 105					
Ø 130					
Hullsager					
opp til Ø 10					
Ø 10					
Ø 20					
Ø 30					
Ø 40					
Ø 50					
Ø 68					
Ø 80					
Ø 90					
Ø 105					
Ø 130					
Ø 140					
Ø 210					
Metall					
Ø 5					
Ø 10					
Ø 13					
Betong / mur*					
Ø 5					
Ø 10					
Ø 13					
Ø 16					

\* kun med batteri slagbormaskiner

## Hvilken batteri skruttrekker / slagbormaskin til hvilken type skruing?



Batteri skruttrekker / batteri slagbormaskiner	Power Maxx BS Power Maxx BS Quick	BS 18 Li SB 18 Li	BS 18 LT BS 18 LT Quick SB 18 LT	BS 18 LTX BL Quick SB 18 LTX BL Quick	BS 18 LTX Quick SB 18 LTX Quick
Helgjengede skruer				+ PowerX3	+ PowerX3
Lengde i mm					
Ø 3 opp til 35					
Ø 3,5 opp til 40					
Ø 4,5 opp til 60					
60					
60					
80					
100					
100					
120					
140					
160					
180					
200					
240					
280					
300					
100					
120					
140					
180					
200					
220					
240					
260					
280					
300					
350					
400					
450					
500					
550					
600					
140					
180					
200					
220					
240					
260					
280					
300					
350					
400					
450					
500					
550					
600					
200					
220					
240					
260					
280					
300					
350					
400					
450					
500					
550					
600					
400					
500					
600					
700					
800					
1000					

■ Best bruk  
■ Mulig bruk  
Mellomstørrelser på bor og skruer er ikke angitt

# Metabo Quick-System: Allsidig og brukervennlig



## Raskt og effektivt arbeid

Bytte mellom forskjellige bruksområder, som chuck, vinkeforsats eller bitsholder, med to grep - uten verktøy

## Økt effektivitet med smart tilbehør

Med det magnetiske indre sekskantfestet kan de slitesterke Metabo borene settes rett i spindelen. Det gjør det enklere å jobbe når det er trangt

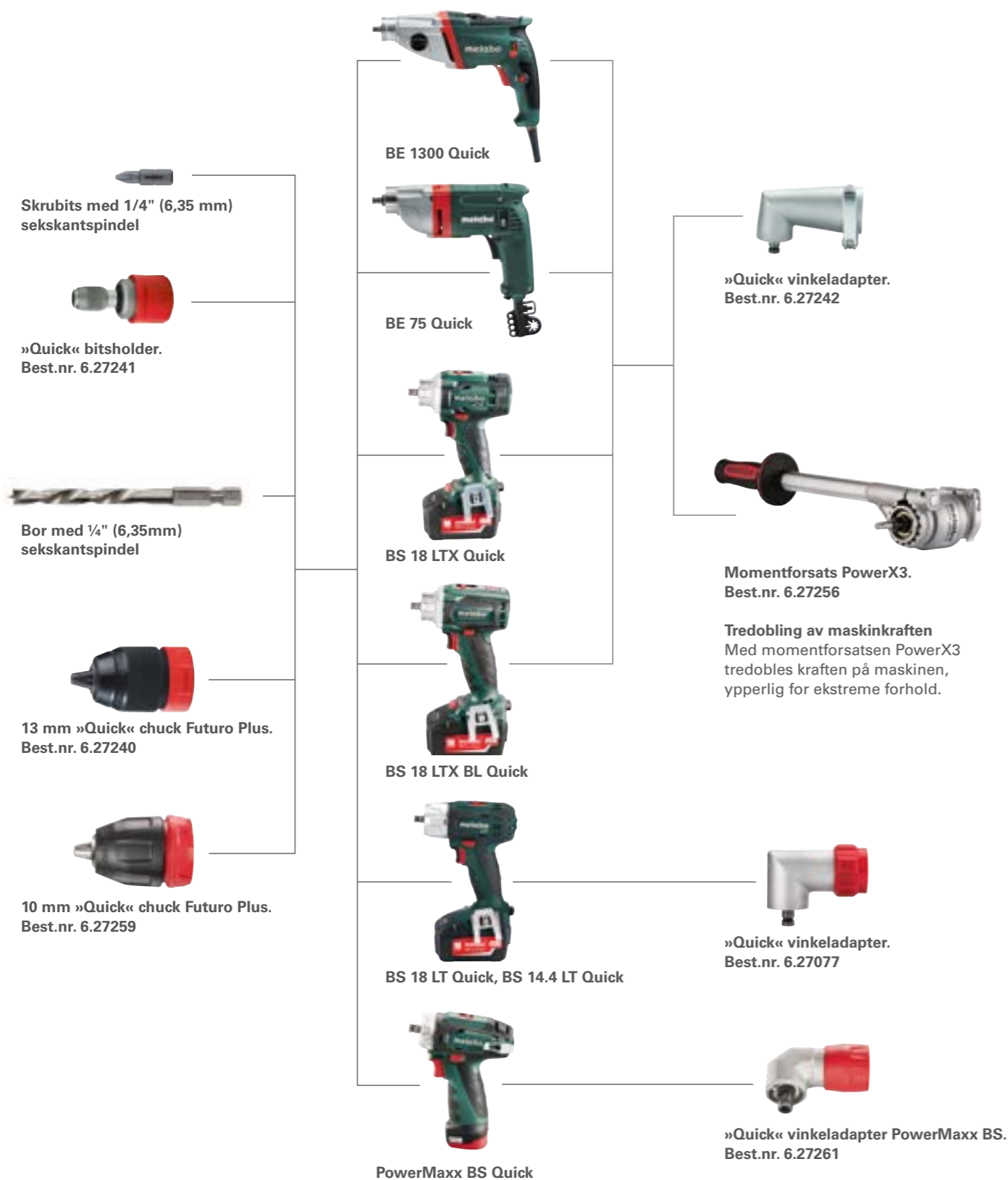

# Et system for fremtiden: 10,8 Volt batterier fra Metabo



# 10,8V

01

02

03

04

05

06

07

08

09

10

11

12

13

14

10,8 V



NYHET



NYHET



Tekniske data	Batteri borskrutrekere PowerMaxx BS	Batteri borskrutrekere PowerMaxx BS Quick
Type batteri	Li-Ion	Li-Ion
Batterispenning	10,8 V	10,8 V
Maks. moment mykt	17 Nm	17 Nm
Maks. moment hardt	34 Nm	34 Nm
Innstillbart moment	0,5 - 5 Nm	0,5 - 5 Nm
Bordiameter i		
- Stål	10 mm	10 mm
- Tre	22 mm	22 mm
Hastighet	0 - 360 / 0 - 1.400 /min	0 - 360 / 0 - 1.400 /min
Borespindelgjenge	1/2 " - 20 UNF	1/2 " - 20 UNF
Chuckspennvidde	1 - 10 mm	1 - 10 mm
Vekt (med batteri)	0,8 kg	0,8 kg

**Leveringsomfang**

Bestillingsnr.	6.00079	6.00080	6.00156	6.00157
Selvspennende chuck	■	■		
Hurtig utskiftning av chuck			■	■
»Quick« vinkelskruforsats				■
Beltekrok	■	■	■	■
Li-Power batteri (10,8 V/2,0 Ah)	■			■
2 Li-Power batterier (10,8 V/2,0 Ah)		■	■	
Li-Power batteri (10,8 V/4,0Ah)				■
Lader LC 40	■	■	■	■
Verktøylomme	■			
Koffert		■	■	■

Utstysvarianter finner du i Metabo-prislisten og på internett

**Produktfordeler**

- Metabo Quick-system: Hurtigbytte av verktøy og feste for fleksibelt arbeide
- Metabo Quick-system: Hurtigbytte av verktøy og feste for fleksibelt arbeide
- Med vinkelskruforsats til boring og skruing på steder som er vanskelig å komme til
- Lett, kompakt og ekstremt kort borskrutrekker for mange bruksområder
- Spindel med innvendig sekskant for skrubits; arbeide uten chuck
- Integrert lys for optimal belysning av arbeidet
- Praktisk kapasitetsvisning for kontroll av batterinivået

**Systemkomponenter**

69, 224, 285 → Tilbehør

66 → Batterier

10,8 V



Tekniske data	Batteri slagskrutrekker PowerMaxx SSD
Type batteri	Li-Ion
Batterispenning	10,8 V
Hastighetstrinn	1
Hastighet	0 - 2.300 /min
Maks. slagfall	3.000 /min
Maks. moment	105 Nm
Verktøyholder	Innvendig sekskant 1/4" (6,35 mm)
Vekt (med batteri)	1 kg

**Leveringsomfang**

Bestillingsnr.	6.00093
2 Li-Power batterier (10,8 V/2,0 Ah)	■
Lader LC 40	■
Koffert	■

Utstysvarianter finner du i Metabo-prislisten og på internett

**Produktfordeler**

- Kompakt batteri slagskrutrekker for kraftig bruk
- Arbeid med lite tilbakeslag og ekstra høyt moment
- Integrert arbeidslys for optimal belysning av arbeidet
- Robust girhus i trykkstøpt aluminium for optimal varmeavledning og lang levetid

**Systemkomponenter**

297 → Tilbehør

66 → Batterier



Tekniske data	Batteri sabelsager PowerMaxx ASE
Type batteri	Li-Ion
Batterispenning	10,8 V
Hastighet	0 - 3.100 /min
Slaglengde sagblad	13 mm
Vekt (med batteri)	1,5 kg

**Leveringsomfang**

Bestillingsnr.	6.02264
Stikksagblad for metall	■
Sabelsagblad for tre og metall	■
2 Li-Power batteripakker (18 V/4,0 Ah)	■
Lader LC 40	■
MetaLoc-koffert	■

Utstysvarianter finner du i Metabo-prislisten og på internett

**Produktfordeler**

- For saging i tre, plast, metallrør og profiler mm.
- Lett, ekstremt håndterbar sag for en- og tohåndsbetjening
- Spesielt egnet for arbeider på vanskelig tilgjengelige steder
- Vario (V)-elektronikk for materialtilpasset hastighet
- Metabo »Quick« skifte av sagblad uten bruk av verktøy
- Utvidet bruksområde med unik Quick-innfestning for sabel- og stikksagblader
- Justerbart dybdeanlegg for optimal utnyttelse av hele sagbladet og mange typer bruk, som f.eks. dybdesnitt
- Integrert LED-arbeidslys for optimal belysning av snittet
- Praktisk kapasitetsvisning for kontroll av batterinivået

**Systemkomponenter**

359, 373 → Tilbehør

66 → Batterier

01

02

03

04

05

06

07

08

09

10

11

12

13

14



10,8 V



Tekniske data	Batteri fugepistol KPA 10.8 600	Batteri fugepistol KPA 10.8 400
Type batteri	Li-Ion	Li-Ion
Batterispenning	10,8 V	10,8 V
Presstrykk	4.413 N/450 kg	4.413 N/450 kg
Patronstørrelser	600 ml	400 ml
Matehastighet	3 - 10 mm/s	3 - 10 mm/s
Egnet for	Patroner, poser	Patroner
Vekt (med batteri)	2,7 kg	2,7 kg

## Leveringsomfang

Bestillingsnr.	6.02117.60	6.02117.61
600 ml-rør	■	
400 ml-rør		■
Trykk tallerken for folieposer	■	■
Trykk tallerken for patroner	■	■
Li-Power batteri (10,8 V/4,0Ah)	■	■
Lader LC 40	■	■

Utstvarsvarianter finner du i Metabo-prislisten og på internett

## Produktfordeler

- For bruk med patroner og folieposer
- Hurtig og enkel veksling mellom folieposer og patroner
- Høy utpressingskraft for lett behandling av alle – også spesielt seigtflytende - materialer
- Trinnløs innstilling av utpressingshastigheten for presist arbeid
- Automatisk retur gjør at du unngår etterdrypp
- Girhus i helmetall for lengre levetid

## Systemkomponenter

70 → Tilbehør

66 → Batterier

10,8 V



Tekniske data	Batteri lykt PowerMaxx LED	Batteri lykt PowerMaxx ULA LED	Batteri stavlykt PowerMaxx SLA LED
Maks. lystid per oppladning	10,8 V / 2,0 Ah: 14,6 h 10,8 V / 4,0 Ah: 29,2 h 10,8 V / 5,2 Ah: 38,0 h	10,8 V / 2,0 Ah: 9,5 h 10,8 V / 4,0 Ah: 19 h 10,8 V / 5,2 Ah: 24,7 h	10,8 V / 2,0 Ah: 3,8 h 10,8 V / 4,0 Ah: 7,6 h 10,8 V / 5,2 Ah: 9,9 h
Vekt (uten batteri)	0,1 kg	0,32 kg	0,42 kg
<b>Leveringsomfang</b>			
Bestillingsnr.	6.00036	6.00367	6.00369
uten batteri, uten lader	■	■	■

## Produktfordeler

- Ekstremt lang lystid på inntil 38 timer pr. batteriladning
- Svært god lysstyrke gjennom ytelsessterk Power-LED
- Sterk LED-lykt som gir jevnt og godt arbeidslys
- Lampehodet kan svinges og låses i 12 stillinger
- Trykkstøpt aluminiumskasse for tøff bruk på byggeplassen
- Fleksibel krok som lykten kan henge i
- Sterk LED-lykt som gir jevnt og godt arbeidslys
- Lykthodet kan dreies 180° og stilles i nær sagt alle posisjoner.
- Trykkstøpt aluminiumskasse for tøff bruk på byggeplassen
- Fleksibel krok som lykten kan henge i



Tekniske data	Batteriradio PowerMaxx RC
Maks. driftstid per batteriladning	10,8 V / 2,0 Ah: 10,6 h    10,8 V / 4,0 Ah: 21,2 h    10,8 V / 5,2 Ah: 27,6 h
Vekt (uten batteri)	2,2 kg
<b>Leveringsomfang</b>	
Bestillingsnr.	6.02113
AUX-tilkoplingskabel	■
Nettledning	■
2 batterier (AAA) for lagring av klokke og radiostasjoner	■
Uten batteri	■

## Produktfordeler

- Opplading av alle Li-Power 10,8 V batterier
- Batteridrift inntil 27,6 timer
- Robust plastkasse beskytter mot vannsprut, støv og støt
- Digital DSP-tuner med belyst LCD-display og automatisk sendersøk
- Ytelseskraftig høyttaler
- AUX-innganger for CD- eller MP3-spiller (f.eks. iPod® etc.)
- Sikker oppbevaring av MP3-spillere

## Systemkomponenter

66 → Batterier

# Et system for fremtiden: 18V-batterier fra Metabo

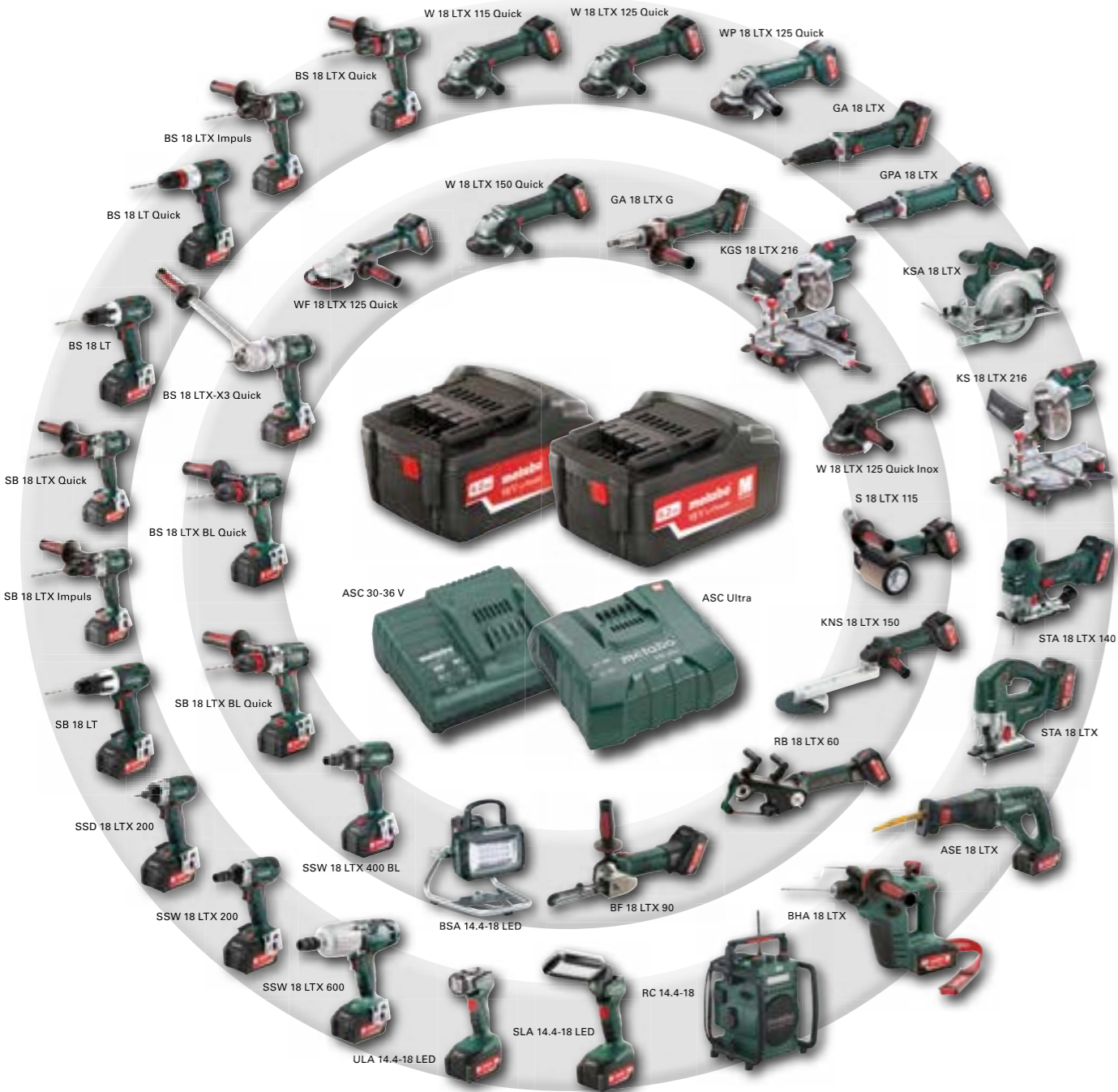

# 18V

Med Metabo er du like sikker i morgen  
Med Metabo satser du på systemer som er ment å vare, alle batterigenerasjonene våre kan kombineres. For eksempel er de første oppladbare batteriene våre fra 2009 fremdeles kompatible med de aller nyeste produktene - og det skal de fortsette å være.

## Pick+Mix: Velg selv

Metabo Pick+Mix gir deg ubegrensede kombinasjonsmuligheter i 18-Volt-klassen: Velg akkurat det du trenger – og spar penger på det!

### Muligheter uten grenser

Mange valgmuligheter: Med Pick+Mix kan du velge mellom forskjellige maskiner, batterier, ladere og masser av tilbehør! Riktig maskin og tilbehør til alle bruksområder.

Maskiner,  
Batterier +  
Ladere, Tilbehør,  
Kofferter +  
Vesker

### Sikkerhet uten grenser: 3 års garanti

Med Metabo Ultra-M-teknologi kan vi gi deg 3 års garanti på batteriene.



I dag og i fremtiden: Med Metabo Ultra-M-teknologi passer batteriene våre til alle Metabo maskiner og ladere i samme voltklasse.

### Kompatibel uten grenser

Du sparer penger: Ved å skaffe deg de maskinene, batteriene, laderne og koffertene/ baggene du trenger! Hverken mer eller mindre.

### Kombinerbart uten grenser

01  
02  
03  
04  
05  
06  
07  
08  
09  
10  
11  
12  
13  
14

# Batteri borskrutrekker og slagbormaskiner: Den nye referansen på toppnivå

Børsteløs, rask, kraftig og presis - eller ekstra sterk: De kompakte og lette batteri bormaskinene og slagbormaskinene gir deg perfekte løsninger for krevende boring og skruing. De kraftige LTX-maskinene holder farten oppe og overbeviser også når skruingen blir tung og de børsteløse modellene har vi utstyrt med en rekke smarte funksjoner. Resultatet er maksimal effektivitet, unik presisjon og bedre brukskomfort uansett jobb.



Metabo „Quick“-system  
for allsidig bruk

Tretrinns fullmetallgir  
øker maskinens levetid mange  
ganger.

Girhus i trykkstøpt aluminium  
forlenger levetiden til maskinen.  
Maskinen er mer robust og  
leder bort varme raskere.

Kunnskap om motorer  
Metabo børsteløs motor for  
hurtig arbeid og topp  
effektivitet når du borer og  
skrur

Slagverk med høy ytelse  
for topp resultat



Metabo „Impuls“  
for problemfri  
utskruing av skruer  
som sitter fast.



SB 18 LTX BL Quick

14,4 V  
18 V



## Tekniske data

	Batteri borskrutrekker BS 14.4 Li	Batteri borskrutrekker BS 18 Li
Type batteri	Li-Ion	Li-Ion
Batterispennning	14,4 V	18 V
Maks. moment mykt	20 Nm	24 Nm
Maks. moment hardt	40 Nm	48 Nm
Innstillbart moment	0,8 - 5 Nm	0,8 - 5 Nm
Bordiameter i		
- Stål	10 mm	10 mm
- Tre	20 mm	20 mm
Hastighet	0 - 450 / 0 - 1.600 /min	0 - 450 / 0 - 1.650 /min
Borespindelgjenge	1/2 " - 20 UNF	1/2 " - 20 UNF
Chuckspennvidde	1 - 10 mm	1 - 10 mm
Vekt (med batteri)	1,4 kg	1,5 kg

## Leveringsomfang

Bestillingsnr.	6.02105	6.02116
Selvspennende chuck	■	■
2 Li-Power batterier (14,4 V/2,0 Ah)	■	
2 Li-Power batterier (18 V/2,0 Ah)		■
Lader SC 60 Plus	■	■
Koffert	■	■

Utstysvarianter finner du i Metabo-prislisten og på internett

## Produktfordeler

- Integrert arbeidslys for optimal belysning av arbeidet
- Robuste batterier med indikering av kapasitet



Smarte børsteløse motorer og  
optimal energiutnyttelse med  
Metabo Ultra M-teknologi



**Precision Stop: Momentkobling  
for økt presisjon**  
I innstillingene 1 - 4 tilpasses både  
styrke og hastighet automatisk, det er  
spesielt nyttig når skruene er små,  
med Ø 3 til 8 mm.



**Arbeider går raskt selv om oppgavene  
veksler**  
Bytt med et trykk på knappen mellom  
maksimal kraft, impulsmodus og  
forhåndsinnstilt moment . .

## Systemkomponenter

224, 285 → Tilbehør

66 → Batterier



14,4 V  
18 V



Tekniske data	Batteri borskrutrekker BS 14.4 LT	Batteri borskrutrekker BS 14.4 LT Quick	Batteri borskrutrekker BS 18 LT	Batteri borskrutrekker BS 18 LT Quick
Type batteri	Li-Ion	Li-Ion	Li-Ion	Li-Ion
Batterispenning	14,4 V	14,4 V	18 V	18 V
Maks. moment mykt	27 Nm	27 Nm	34 Nm	34 Nm
Maks. moment hardt	50 Nm	50 Nm	60 Nm	60 Nm
Innstillbart moment	0,7 - 8 Nm	0,7 - 8 Nm	0,7 - 8 Nm	0,7 - 8 Nm
Bordiameter i				
- Stål	13 mm	13 mm	13 mm	13 mm
- Tre	35 mm	35 mm	38 mm	38 mm
Hastighet	0 - 400 / 0 - 1.450 /min	0 - 400 / 0 - 1.450 /min	0 - 450 / 0 - 1.600 /min	0 - 450 / 0 - 1.600 /min
Borespindelgjenge	1/2 " - 20 UNF	1/2 " - 20 UNF	1/2 " - 20 UNF	1/2 " - 20 UNF
Chuckspennvidde	1,5 - 13 mm	1,5 - 13 mm	1,5 - 13 mm	1,5 - 13 mm
Vekt (med batteri)	1,7 kg	1,8 kg	1,8 kg	1,9 kg

**Leveringsomfang**

Bestillingsnr.	6.02100	6.02101	6.02102	6.02104
Selvspennende chuck	■		■	
Quick chuck		■		■
Quick bitsholder		■		■
Beltekrok og bitsdepot	■		■	■
2 Li-Power batterier (14,4 V/4,0 Ah)	■	■		
2 Li-Power batterier (18V/4,0Ah)			■	■
Lader ASC 30-36 V »AIR COOLED«	■	■	■	■
Koffert	■	■	■	■

Utstyrsvarianter finner du i Metabo-prislisten og på internett

**Produktfordeler**

- Metabo Quick-system: Hurtigbytte av verktøy og -feste for fleksibelt arbeide
- Metabo Quick-system: Hurtigbytte av verktøy for fleksibelt arbeide
- Ekstremt sterk maskin med kraftig Metabo 4-pol motor for rask boring og skruing
- Spindel med innvendig sekskant for skrubits; arbeide uten chuck
- Integrert arbeidslys for optimal belysning av arbeidet
- Robuste batterier med indikering av kapasitet

**Systemkomponenter**

69, 224, 285 → Tilbehør

66 → Batterier

18 V

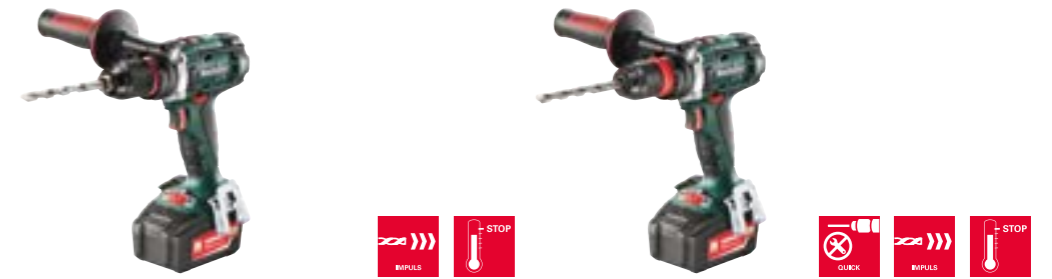

Tekniske data	Batteri borskrutrekker BS 18 LTX Impuls	Batteri borskrutrekker BS 18 LTX Quick
Type batteri	Li-Ion	Li-Ion
Batterispenning	18 V	18 V
Maks. moment mykt	55 Nm	55 Nm
Impulsmoment	60 Nm	60 Nm
Maks. moment hardt	110 Nm	110 Nm
Innstillbart moment	1,5 - 25 Nm	1,5 - 24 Nm
Bordiameter i		
- Stål	13 mm	13 mm
- Tre	65 mm	65 mm
Hastighet	0 - 500 / 0 - 1.700 /min	0 - 500 / 0 - 1.700 /min
Borespindelgjenge	1/2 " - 20 UNF	1/2 " - 20 UNF
Chuckspennvidde	1,5 - 13 mm	1,5 - 13 mm
Vekt (med batteri)	2 kg	2 kg

**Leveringsomfang**

Bestillingsnr.	6.02191	6.02193
Selvspennende chuck Futuro Plus med metallhylse	■	
Quick chuck		■
Quick bitsholder		■
Ekstrahåndtak	■	■
Beltekrok og bitsdepot	■	■
2 Li-Power batterier (18V/4,0Ah)	■	
2 Li-Ion batterier (18 V/5,2 Ah)		■
Lader ASC 30-36 V »AIR COOLED«	■	■
Koffert	■	■

Utstyrsvarianter finner du i Metabo-prislisten og på internett

**Produktfordeler**

- Metabo Quick-system: Hurtigbytte av verktøy og -feste for fleksibelt arbeide
- Impulsdrift som kan kobles inn for utskruing av skruer som sitter fast og presis boring i glatte overflater.
- Ekstremt sterk maskin med kraftig Metabo 4-pol motor for rask boring og skruing
- Overbelastningsvern; beskytter motoren mot overoppheting
- Spindel med innvendig sekskant for skrubits; arbeide uten chuck
- Spennhals Ø 43 mm for variert bruk
- Integrert arbeidslys for optimal belysning av arbeidet
- Robust girhus i trykkstøpt aluminium for optimal varmeavledning og lang levetid
- Robuste batterier med indikering av kapasitet

**Systemkomponenter**

69, 224, 285 → Tilbehør

66 → Batterier

18 V



## Tekniske data

Batteri borskrutrekker  
BS 18 LTX-X3 Quick

Type batteri	Li-Ion
Batterispenning	18 V
Maks. moment mykt	55 Nm
Impulsmoment	60 Nm
Maks. moment hardt	110 Nm
Innstillbart moment	1,5 - 24 Nm
Bordiameter i	
- Stål	13 mm
- Tre	65 mm
Hastighet	0 - 500 / 0 - 1.700 /min
Borespindelgjenge	1/2 " - 20 UNF
Chuckspennvidde	1,5 - 13 mm
Vekt (med batteri)	2 kg

## Leveringsomfang

Bestillingsnr.	6.02201
Momentforsats PowerX3 med langt ekstrahåndtak	■
Quick chuck	■
1 Bit (TX 50)	■
Quick bitsholder	■
Ekstrahåndtak	■
Beltekrok og bitsdepot	■
2 Li-Ion batterier (18 V/5,2 Ah)	■
Lader ASC 30-36 V »AIR COOLED«	■
Koffert	■

## Produktfordeler

- Metabo Quick-system: Hurtigbytte av verktøy for fleksibelt arbeide
- Impulsdrift som kan kobles inn for utskruing av skruer som sitter fast og presis boring i glatte overflater.
- Med momentforsatsen PowerX3 tredobles maskinkraften, ypperlig for ekstreme forhold
- Ekstremt sterk maskin med kraftig Metabo 4-pol motor for rask boring og skruing
- Overbelastningsvern; beskytter motoren mot overoppheting
- Spindel med innvendig sekskant for skrubits; arbeide uten chuck
- Spennhals Ø 43 mm for variert bruk
- Integrert arbeidslys for optimal belysning av arbeidet
- Robust girhus i trykkstøpt aluminium for optimal varmeavledning og lang levetid
- Robuste batterier med indikering av kapasitet

## Systemkomponenter

69, 224, 285 → Tilbehør

66 → Batterier

18 V



## Tekniske data

Batteri borskrutrekker  
BS 18 LTX Quick

Type batteri	Li-Ion
Batterispenning	18 V
Maks. moment mykt	44 Nm
Impulsmoment	49 Nm
Maks. moment hardt	90 Nm
Innstillbart moment	0,8 - 20 Nm
Bordiameter i	
- Stål	13 mm
- Tre	50 mm
Hastighet	0 - 600 / 0 - 2.050 /min
Borespindelgjenge	1/2 " - 20 UNF
Chuckspennvidde	1,5 - 13 mm
Vekt (med batteri)	1,9 kg

## Leveringsomfang

Bestillingsnr.	6.02197
Quick chuck	■
Quick bitsholder	■
Ekstrahåndtak	■
Beltekrok og bitsdepot	■
2 Li-Ion batterier (18 V/5,2 Ah)	■
Lader ASC 30-36 V »AIR COOLED«	■
Koffert	■

Utstvarsvarianter finner du i Metabo-prislisten og på internett

## Produktfordeler

- Metabo Quick-system: Hurtigbytte av verktøy for fleksibelt arbeide
- Impulsdrift som kan kobles inn for utskruing av skruer som sitter fast og presis boring i glatte overflater.
- Metabo børsteløs motor for hurtig arbeid og topp effektivitet når du borer og skrur
- Precision Stop: Elektronisk momentkobling for nøyaktig og presist arbeid
- Overbelastningsvern; beskytter motoren mot overoppheting
- Spindel med innvendig sekskant for skrubits; arbeide uten chuck
- Spennhals Ø 43 mm for variert bruk
- Integrert arbeidslys for optimal belysning av arbeidet
- Robust girhus i trykkstøpt aluminium for optimal varmeavledning og lang levetid
- Robuste batterier med indikering av kapasitet

## Systemkomponenter

69, 224, 285 → Tilbehør

66 → Batterier

01

02

03

04

05

06

07

08

09

10

11

12

13

14



18 V



Tekniske data	Batteri slagbormaskiner SB 18 Li
Type batteri	Li-Ion
Batterispenning	18 V
Maks. moment mykt	24 Nm
Maks. moment hardt	48 Nm
Innstillbart moment	1,2 - 6,5 Nm
Bordiameter i	
- Betong	10 mm
- Stål	10 mm
- Tre	20 mm
Hastighet	0 - 450 / 0 - 1.600 /min
Maks. slagttall	25.800 /min
Borespindelgjenge	1/2 " - 20 UNF
Chuckspennvidde	1,5 - 13 mm
Vekt (med batteri)	1,8 kg

**Leveringsomfang**

Bestillingsnr.	6.02190
Selvspennende chuck	■
2 Li-Power batterier (18 V/2,0 Ah)	■
Lader ASC 30-36 V »AIR COOLED«	■
Koffert	■

Utstyrsvarianter finner du i Metabo-prislisten og på internett

**Produktfordeler**

- Svært effektivt slagverk
- Integrert arbeidslys for optimal belysning av arbeidet
- Robuste batterier med indikering av kapasitet

**Systemkomponenter**

224, 285 → Tilbehør

66 → Batterier



Tekniske data	Batteri slagbormaskiner SB 18 LT
Type batteri	Li-Ion
Batterispenning	18 V
Maks. moment mykt	34 Nm
Maks. moment hardt	60 Nm
Innstillbart moment	0,7 - 8 Nm
Bordiameter i	
- Betong	13 mm
- Stål	13 mm
- Tre	38 mm
Hastighet	0 - 450 / 0 - 1.600 /min
Maks. slagttall	27.200 /min
Borespindelgjenge	1/2 " - 20 UNF
Chuckspennvidde	1,5 - 13 mm
Vekt (med batteri)	1,9 kg

**Leveringsomfang**

Bestillingsnr.	6.02103
Selvspennende chuck	■
Beltekrok og bitsdepot	■
2 Li-Power batterier (18V/4,0Ah)	■
Lader ASC 30-36 V »AIR COOLED«	■
Koffert	■

**Produktfordeler**

- Ekstremt sterk maskin med kraftig Metabo 4-pol motor for rask boring og skruing
- Svært effektivt slagverk
- Spindel med innvendig sekskant for skrubits; arbeide uten chuck
- Integrert arbeidslys for optimal belysning av arbeidet
- Robuste batterier med indikering av kapasitet

18 V



Tekniske data	Batteri slagbormaskiner SB 18 LTX Impuls	Batteri slagbormaskiner SB 18 LTX Quick
Type batteri	Li-Ion	Li-Ion
Batterispenning	18 V	18 V
Maks. moment mykt	55 Nm	55 Nm
Impulsmoment	60 Nm	60 Nm
Maks. moment hardt	110 Nm	110 Nm
Innstillbart moment	1,5 - 24 Nm	1,5 - 24 Nm
Bordiameter i		
- Betong	16 mm	16 mm
- Stål	13 mm	13 mm
- Tre	65 mm	65 mm
Hastighet	0 - 500 / 0 - 1.700 /min	0 - 500 / 0 - 1.700 /min
Maks. slagttall	32.300 /min	32.300 /min
Borespindelgjenge	1/2 " - 20 UNF	1/2 " - 20 UNF
Chuckspennvidde	1,5 - 13 mm	1,5 - 13 mm
Vekt (med batteri)	2,1 kg	2,1 kg

**Leveringsomfang**

Bestillingsnr.	6.02192	6.02200
Quick chuck		■
Selvspennende chuck Futuro Plus med metallhylse	■	
Quick bitsholder		■
Ekstrahåndtak	■	■
Beltekrok og bitsdepot	■	■
2 Li-Power batterier (18V/4,0Ah)	■	
2 Li-Ion batterier (18 V/5,2 Ah)		■
Lader ASC 30-36 V »AIR COOLED«	■	■
Koffert	■	■

Utstyrsvarianter finner du i Metabo-prislisten og på internett

**Produktfordeler**

- Metabo Quick-system: Hurtigbytte av verktøy for fleksibelt arbeide
- Impulsdrift som kan kobles inn for utskruing av skruer som sitter fast og presis boring i glatte overflater.
- Ekstremt sterk maskin med kraftig Metabo 4-pol motor for rask boring og skruing
- Svært effektivt slagverk
- Overbelastningsvern; beskytter motoren mot overoppheting
- Spindel med innvendig sekskant for skrubits; arbeide uten chuck
- Spennhals Ø 43 mm for variert bruk
- Integrert arbeidslys for optimal belysning av arbeidet
- Robust girhus i trykkstøpt aluminium for optimal varmeavledning og lang levetid
- Robuste batterier med indikering av kapasitet

**Systemkomponenter**

69, 224, 285 → Tilbehør

66 → Batterier

01

02

03

04

05

06

07

08

09

10

11

12

13

14

18 V



Tekniske data	
<b>Batteri slagbormaskiner SB 18 LTX BL Quick</b>	
Type batteri	Li-Ion
Batterispenning	18 V
Maks. moment mykt	44 Nm
Impulsmoment	49 Nm
Maks. moment hardt	90 Nm
Innstillbart moment	0,8 - 20 Nm
Bordiameter i	
- Betong	16 mm
- Stål	13 mm
- Tre	50 mm
Hastighet	0 - 600 / 0 - 2.050 /min
Maks. slagfall	38.950 /min
Borespindelgjenge	1/2 " - 20 UNF
Chuckspennvidde	1,5 - 13 mm
Vekt (med batteri)	2 kg

Leveringsomfang	
Bestillingsnr.	6.02199
Quick chuck	■
Quick bitsholder	■
Ekstrahåndtak	■
Beltekrok og bitsdepot	■
2 Li-Ion batterier (18 V/5,2 Ah)	■
Lader ASC 30-36 V »AIR COOLED«	■
Koffert	■

Utstysvarianter finner du i Metabo-prislisten og på internett

- Produktfordeler**
- Metabo Quick-system: Hurtigbytte av verktøy for fleksibelt arbeide
  - Impulsdriфт som kan kobles inn for utskruing av skruer som sitter fast og presis boring i glatte overflater.
  - Metabo børsteløs motor for hurtig arbeid og topp effektivitet når du borer og skrur
  - Precision Stop: Elektronisk momentkobling for nøyaktig og presist arbeid
  - Svært effektivt slagverk
  - Overbelastningsvern; beskytter motoren mot overoppheting
  - Spindel med innvendig sekskant for skrubits; arbeide uten chuck
  - Spennhals Ø 43 mm for variert bruk
  - Integreert arbeidslys for optimal belysning av arbeidet
  - Robust girhus i trykkstøpt aluminium for optimal varmeavledning og lang levetid
  - Robuste batterier med indikering av kapasitet

Systemkomponenter	
69, 224, 285 → Tilbehør	66 → Batterier

## Batteri muttertrekker: Kompakt maskin - kraftig moment

Kompakt som en liten - sterk som en stor maskin: Den nye batteri muttertrekkeren SSW 18 LTX 400 BL gir deg en helt ny klasse av batteridrevne muttertrekkere. Topp effekt og tolvtrinns hastighets- og momentjustering gjør at denne maskinen dekker hele bruksspekteret til en middels sterk muttertrekker, i tillegg til at den kan brukes til mange jobber der du ellers hadde trengt en sterkere maskin. Den børsteløse motoren sikrer raskt og effektivt arbeid.

**Metabo børsteløs motor** for hurtig arbeid og topp effektivitet når du borer og skrur

**Høyt moment** og rask og lett håndtering

**Integreert arbeidslys** for optimal belysning av arbeidet

**Arbeid med lite tilbakeslag** og ekstra høyt moment

**Tolv hastighets-/momenttrinn** for variert bruk

**Med praktisk beltekrok**, kan festes på høyre eller venstre side

SSW 18 LTX 400 BL



For bruk av skrubits kan adapter 6.28836 (tilbehør) brukes



For tung skruing med høyt moment uten tilbakeslag hvis boret setter seg fast



**Metabo slagskrutrekker-tilbehør for tøff bruk**  
Metabo Impact bits gir deg 70% lengere levetid

01

02

03

04

05

06

07

08

09

10

11

12

13

14



18 V



Tekniske data	Batteri slagskrutrekker SSD 18 LTX 200	Batteri muttertrekker SSW 18 LTX 200
Type batteri	Li-Ion	Li-Ion
Batterispenning	18 V	18 V
Hastighetstrinn	3	3
Hastighet	0 - 2.500 /min	0 - 2.300 /min
Hastighet trinn 1	0 - 1.000 /min	0 - 900 /min
Maks. slagfall	3.300 /min	3.000 /min
Maks slagfall trinn 1	2.100 /min	1.900 /min
Maks. moment	150 Nm	210 Nm
Maks. moment trinn 1	75 Nm	100 Nm
Verktøyholder	Innvendig sekskant 1/4" (6,35 mm)	Utvendig firkant 1/2" (12,70 mm)
Vekt (med batteri)	1,6 kg	1,6 kg

**Leveringsomfang**

Bestillingsnr.	6.02196	6.02195
Beltekrok og bitsdepot	■	■
2 Li-Power batterier (18V/4,0Ah)	■	■
Lader ASC 30-36 V »AIR COOLED«	■	■
Koffert	■	■

Utstysvarianter finner du i Metabo-prislisten og på internett

**Produktfordeler**

- Kompakt batteri slagskrutrekker for kraftig bruk
- Arbeid med lite tilbakeslag og ekstra høyt moment
- Tre hastighetstrinn for variert bruk
- Integrert arbeidslys for optimal belysning av arbeidet
- Robust girhus i trykkstøpt aluminium for optimal varmeavledning og lang levetid
- Robuste batterier med indikering av kapasitet

**Systemkomponenter**

297 → Tilbehør | 66 → Batterier

18 V



NYHET



NYHET

Tekniske data	Batteri muttertrekker SSW 18 LTX 400 BL	Batteri muttertrekker SSW 18 LTX 600
Type batteri	Li-Ion	Li-Ion
Batterispenning	18 V	18 V
Hastighetstrinn	12	1
Hastighet	0 - 2.150 /min	0 - 1.600 /min
Hastighet trinn 1	0 - 590 /min	–
Maks. slagfall	4.250 /min	2.200 /min
Maks slagfall trinn 1	1.200 /min	–
Maks. moment	400 Nm	600 Nm
Maks. moment trinn 1	130 Nm	–
Verktøyholder	Utvendig firkant 1/2" (12,70 mm)	Utvendig firkant 1/2" (12,70 mm)
Vekt (med batteri)	1,9 kg	3,1 kg

**Leveringsomfang**

Bestillingsnr.	6.02205	6.02198
Beltekrok	■	■
2 Li-Ion batteripakker (18 V/5,2 Ah)	■	■
Lader ASC 30-36 V »AIR COOLED«	■	■
Koffert	■	■

Utstysvarianter finner du i Metabo-prislisten og på internett

**Produktfordeler**

- Metabo børsteløs motor for hurtig arbeid og topp effektivitet når du borer og skrur
- Overbelastningsvern; beskytter motoren mot overoppheting
- Rask og lett å håndtere
- Inntil 12 hastighetstrinn for variert bruk
- Ekstremt effektiv ved tung skruing
- Arbeid med lite tilbakeslag og ekstra høyt moment
- Integrert arbeidslys for optimal belysning av arbeidet
- Robust girhus i trykkstøpt aluminium for optimal varmeavledning og lang levetid
- Robuste batterier med indikering av kapasitet

**Systemkomponenter**

297 → Tilbehør | 66 → Batterier

01  
02  
03  
04  
05  
06  
07  
08  
09  
10  
11  
12  
13  
14



18 V

**Tekniske data**

**Batteri borhammere  
BHA 18 LTX**

Type batteri	Li-Ion
Batterispenning	18 V
Bordiameter i	
- Betong med hammerbor	18 mm
- Mur med borkroner	-
- Stål	10 mm
- Mykt tre	22 mm
Hastighet	0 - 1.100 /min
Maks. slagfall	4.900 /min
Maks. enkeltslagenergi (EPTA)	1,8 J
Slagytelse	131 J/s
Verktøyholder	SDS-plus
Vekt (med batteri)	3,1 kg

**Leveringsomfang**

Bestillingsnr.	6.00228
Metabo VibraTech (MVT)-ekstrahåndtak	■
Bordybdeanlegg	■
Bærelbele	■
2 Li-Ion batterier (18 V/5,2 Ah)	■
Lader ASC 30-36 V »AIR COOLED«	■
Koffert	■

Utstysvarianter finner du i Metabo-prislisten og på internett

**Produktfordeler**

- Slagstopp for boring og skruing uten slag
- Metabo S-Automatic sikkerhetskobling: Mekanisk utkobling av giret hvis maskinen blokkeres
- Metabo VibraTech (MVT) ekstra håndtak for vibrasjonsdemping
- Robuste batterier med indikering av kapasitet

**Systemkomponenter**

267 ▶ Tilbehør

66 ▶ Batterier

# Batteri vinkelsliper: Sterk og fleksibel

Batteri vinkelsliperne fra Metabo overbeviser med topp batteriteknologi og imponerende kraft. Verdens første batteridrevne vinkelsliper for 150 mm-skiver kutter raskt og dypt: 45 mm rør og profiler kapper du uten å måtte dreie på hverken arbeidsstykke eller maskin.

**Smal form**  
Lettere arbeid på trange steder eller over hodehøyde

**Batterier**  
med inntil 5,2 Ah og integrert indikering av kapasitet

**Overbelastningsvern**  
beskytter motoren mot overoppheting

**Startspærre**  
Ved strømbrydd hindrer sperren at maskinen starter igjen av seg selv, f.eks. etter bytte av batteri

**Vemedeksel-klips**  
For gjentatt identisk kapping med beskyttelsesdeksel.

**Metabo Quick**  
for skiveskift uten verktøy med quick mutter

01

02

03

04

05

06

07

08

09

10

11

12

13

14

W 18 LTX 150



**Vendbart batteri**  
For enklere arbeide på steder det er vanskelig å komme til.



**Avtagbart støvfilter**  
Beskytter motoren mot metallstøv og forlenger levetiden på maskinen.



**Originalt Metabo tilbehør**  
for batteri vinkelsliper gir best resultat.



18 V



Tekniske data		Batteri lav vinkelsliper WF 18 LTX 125 Quick
Type batteri		Li-Ion
Batterispenning		18 V
Minste oppnåelige vinkel		43 °
Minste oppnåelige luke (HxD)		66 x 110 mm
Slipeskive-diameter		125 mm
Hastighet		8.000 /min
Spindelgjenger		M 14
Vekt (med batteri)		2,4 kg

## Leveringsomfang

Bestillingsnr.	6.01306
Beskyttelsesdeksel	■
Støtteflens	■
Selvspennende chuck	■
Ekstrahåndtak	■
Støvfilter	■
2 Li-Ion batterier (18 V/5,2 Ah)	■
Lader ASC 30-36 V »AIR COOLED«	■
Koffert	■

Utstvarsvarianter finner du i Metabo-prislisten og på internett

## Produktfordeler

- Ekstremt lavt hode gjør det mulig å arbeide i vinkler inntil 43°
- Kompakt utførelse for hurtig fjerning av sveiseslagg, rust eller lakk på vanskelig tilgjengelige steder.
- Det slanke grepet gjør at du kan jobbe lengre uten å bli sliten selv på sveisesømmer med vanskelig plassering
- Robust motor med lang levetid
- Metabo Quick skiveskift uten verktøy med quick mutter
- Beskyttelsesdeksel kan justeres uten bruk av verktøy
- Dreibart batteri for arbeid på vanskelig tilgjengelige steder
- Løst støvfilter beskytter motoren mot grove partikler
- Overbelastningsvern; beskytter motoren mot overoppheting
- Elektronisk mykstart
- Oppstartbeskyttelse: Forhindrer utilsiktet start av maskinen etter strømbrudd
- Robuste batterier med indikering av kapasitet

## Systemkomponenter

75, 113 → Tilbehør

66 → Batterier

18 V



Tekniske data		Batteri vinkelsliper W 18 LTX 115 Quick	Batteri vinkelsliper W 18 LTX 125 Quick	Batteri vinkelsliper WP 18 LTX 125 Quick
Type batteri		Li-Ion	Li-Ion	Li-Ion
Batterispenning		18 V	18 V	18 V
Slipeskive-diameter		115 mm	125 mm	125 mm
Hastighet		8.000 /min	8.000 /min	8.000 /min
Spindelgjenger		M 14	M 14	M 14
Vekt (med batteri)		2,4 kg	2,4 kg	2,4 kg

## Leveringsomfang

Bestillingsnr.	6.02170	6.02174	6.13072
Beskyttelsesdeksel	■	■	■
Støtteflens	■	■	■
Selvspennende chuck	■	■	■
Ekstrahåndtak	■	■	■
Støvfilter	■	■	■
2 Li-Ion batterier (18 V/5,2 Ah)	■	■	■
Lader ASC 30-36 V »AIR COOLED«	■	■	■
Koffert	■	■	■
uten batteri, uten lader	■		

Utstvarsvarianter finner du i Metabo-prislisten og på internett

## Produktfordeler

- Smalt hus for lett arbeid på trange steder eller over hodehøyde
- Robust motor med lang levetid
- Metabo Quick skiveskift uten verktøy med selvspennende chuck
- Beskyttelsesdeksel kan justeres uten bruk av verktøy
- Dreibart batteri for arbeid på vanskelig tilgjengelige steder
- Løst støvfilter beskytter motoren mot grove partikler
- Overbelastningsvern; beskytter motoren mot overoppheting
- Elektronisk mykstart
- Oppstartbeskyttelse: Forhindrer utilsiktet start av maskinen etter strømbrudd
- Robuste batterier med indikering av kapasitet
- Bryter med dødmannsfunksjon: ergonomisk integrert bryter for sikkert arbeide

## Systemkomponenter

113 → Tilbehør

66 → Batterier

18 V



Tekniske data	Batteri vinkelsliper W 18 LTX 150 Quick
Type batteri	Li-Ion
Batterispenning	18 V
Slipeskive-diameter	150 mm
Hastighet	8.000 /min
Spindelgjenger	M 14
Vekt (med batteri)	2,4 kg

## Leveringsomfang

Bestillingsnr.	6.00404
Vernebeskyttelse	■
Beskyttelsesdeksel	■
2 kappeskiver Felxiarapid Inox (150x1,6x22,2mm)	■
Støtteflens	■
Selvspennende chuck	■
Ekstrahåndtak	■
Støvfilter	■
2 Li-Ion batterier (18 V/5,2 Ah)	■
Lader ASC 30-36 V »AIR COOLED«	■
Koffert	■

Utstvarsvarianter finner du i Metabo-prislisten og på internett

## Produktfordeler

- Den mest effektive batteri vinkelsliperen med flest kapp per batterilading med 5,2 Ah
- Verdens første 150mm-batteri vinkelsliper for kraftig kapping inntil 45 mm dybde.
- Smalt hus for lett arbeid på trange steder eller over hodehøyde
- Robust motor med lang levetid
- Metabo Quick skiveskift uten verktøy med quick mutter
- Beskyttelsesdeksel kan justeres uten bruk av verktøy
- Dreibart batteri for arbeid på vanskelig tilgjengelige steder
- Løst støvfilter beskytter motoren mot grove partikler
- Overbelastningsvern; beskytter motoren mot overoppheting
- Elektronisk mykstart
- Oppstartbeskyttelse: Forhindrer utilsiktet start av maskinen etter strømbrytning
- Robuste batterier med indikering av kapasitet

## Systemkomponenter

113 → Tilbehør

66 → Batterier

18 V



Tekniske data	Batteri vinkelsliper W 18 LTX 125 Quick Inox sett	Batteri vinkelsliper W 18 LTX 125 Quick Inox
Type batteri	Li-Ion	Li-Ion
Batterispenning	18 V	18 V
Slipeskive-diameter	125 mm	125 mm
Hastighet	5.000 /min	5.000 /min
Spindelgjenger	M 14	M 14
Vekt (med batteri)	2,4 kg	2,4 kg

## Leveringsomfang

Bestillingsnr.	6.00174.88	6.00174.85
Beskyttelsesdeksel	■	■
Støtteflens	■	■
Selvspennende chuck	■	■
Ekstrahåndtak	■	■
Støvfilter	■	■
2 kombi-lamellslipeplater (125x22,23mm; middels)	■	
2 Fleece kompaktskiver (125x15x 22,23 mm, ekstra fin)	■	
1 Støttetallerken (125mm; hard)	■	
1 Støttetallerken (125mm; myk)	■	
5 Selvheftende slipepapir Pyramid (125mm; P600/A30)	■	
Selvheftende slipefleece (125mm; P280)	■	
2 Li-Ion batterier (18 V/5,2 Ah)	■	
Lader ASC 30-36 V »AIR COOLED«	■	
Stålkoffert	■	
uten batteri, uten lader		■

Utstvarsvarianter finner du i Metabo-prislisten og på internett

## Produktfordeler

- Hastighet og moment er nøye tilpasset sliping med perfekt finish
- Smalt hus for lett arbeid på trange steder eller over hodehøyde
- Robust motor med lang levetid
- Metabo Quick skiveskift uten verktøy med quick mutter
- Beskyttelsesdeksel kan justeres uten bruk av verktøy
- Dreibart batteri for arbeid på vanskelig tilgjengelige steder
- Løst støvfilter beskytter motoren mot grove partikler
- Overbelastningsvern; beskytter motoren mot overoppheting
- Elektronisk mykstart
- Oppstartbeskyttelse: Forhindrer utilsiktet start av maskinen etter strømbrytning
- Robuste batterier med indikering av kapasitet

## Systemkomponenter

153 → Tilbehør

66 → Batterier



18 V



Tekniske data	Batteri båndfiler BF 18 LTX 90 sett	Batteri båndfiler BF 18 LTX 90
Type batteri	Li-Ion	Li-Ion
Batterispenning	18 V	18 V
Båndhastighet	8 m/s	8 m/s
Slipebåndsbredde	6 - 19 mm	6 - 19 mm
Slipebåndslengde	457 mm	457 mm
Nyttelengde slipebåndssarm	90 mm	90 mm
Vekt (med batteri)	2,6 kg	2,6 kg

## Leveringsomfang

Bestillingsnr.	6.00321.88	6.00321.85
Ekstrahåndtak	■	■
Støvfilter	■	■
Slipebåndarm 1 (for båndbredde 6 og 13 mm)	■	■
Slipebåndarm 3 (for båndbredde 13 mm)	■	■
10 Slipebånd Keramik (6x457mm; P80)	■	■
10 Slipebånd Keramik (13x457mm; P80)	■	■
3 Fleecebånd (6x457mm; medium)	■	■
3 Fleecebånd (13x457mm; medium)	■	■
2 Li-Ion batterier (18 V/5,2 Ah)	■	■
Lader ASC 30-36 V »AIR COOLED«	■	■
Stålkoffert	■	■
Sekskantnøkkel	■	■
uten batteri, uten lader	■	■

Utstvarsvarianter finner du i Metabo-prislisten og på internett

## Produktfordeler

- Robust, komptakt batteri båndfil til slipling, satinering og avgrading på vanskelig tilgjengelige steder.
- Robust motor med lang levetid
- Bytte av slipebånd uten verktøy; justerbar båndføring
- Slipeforsatsen kan dreies 270° for perfekt tilpasning til alle arbeidsstillinger
- Dreibart batteri for arbeid på vanskelig tilgjengelige steder
- Løst støvfilter beskytter motoren mot grove partikler
- Overbelastningsvern; beskytter motoren mot overoppheting
- Elektronisk mykstart
- Oppstartbeskyttelse: Forhindrer utilsiktet start av maskinen etter strømbrudd
- Robuste batterier med indikering av kapasitet

## Systemkomponenter

158 ▶ Tilbehør

66 ▶ Batterier

18 V



Tekniske data	Batteri vinkelslipere KNS 18 LTX 150 Set	Batteri vinkelslipere KNS 18 LTX 150
Type batteri	Li-Ion	Li-Ion
Batterispenning	18 V	18 V
Hastighet	3.800 /min	3.800 /min
Skivediameter	150 mm	150 mm
Spindelgjenger	M 14	M 14
Vekt (med batteri)	3 kg	3 kg

## Leveringsomfang

Bestillingsnr.	6.00191.88	6.00191.85
Beskyttelsesdeksel	■	■
Støtteflens	■	■
Spennmutter	■	■
Ekstrahåndtak	■	■
Støvfilter	■	■
1 Fleece kompaktskive (150x3x25,4 mm, medium)	■	■
1 Fleece kompaktskive (150x6x25,4 mm, medium)	■	■
1 Fleece kompaktskiver (150x6x 25,4mm, ekstra fin)	■	■
1 Profileringsfil	■	■
25 Slipepapirstrimler for filer	■	■
2 Li-Ion batterier (18 V/5,2 Ah)	■	■
Lader ASC 30-36 V »AIR COOLED«	■	■
Stålkoffert	■	■
Tapphullsnøkkel	■	■
Sekskantnøkkel	■	■
uten batteri, uten lader	■	■

Utstvarsvarianter finner du i Metabo-prislisten og på internett

## Produktfordeler

- Ekstra lav vinkelsliper for bearbeiding av kilesømmer i rustfritt stål på steder det er vanskelig å komme til.
- Robust motor med lang levetid
- Spindellås for enkelt skifte av skive
- Beskyttelsesdekselet kan justeres og demonteres uten bruk av verktøy
- Slipearmen kan dreies 270° for perfekt tilpasning til alle arbeidsstillinger
- Vedlikeholdsfri reimdrift for lang levetid
- Dreibart batteri for arbeid på vanskelig tilgjengelige steder
- Løst støvfilter beskytter motoren mot grove partikler
- Overbelastningsvern; beskytter motoren mot overoppheting
- Elektronisk mykstart
- Startspærre: Forhindrer utilsiktet start av maskinen etter strømbrudd
- Robuste batterier med indikering av kapasitet

## Systemkomponenter

162 ▶ Tilbehør

66 ▶ Batterier

18 V



**Tekniske data**

**Batteri poleringsmaskiner S 18 LTX 115 Set**

**Batteri poleringsmaskiner S 18 LTX 115**

Type batteri	Li-Ion	Li-Ion
Batterispenning	18 V	18 V
Hastighet	3.000 /min	3.000 /min
Spindelgjenger	M 14	M 14
Slipeskivediameter	100 - 200 mm	100 - 200 mm
Slipeskivebredde	50 - 100 mm	50 - 100 mm
Vekt (med batteri)	3,1 kg	3,1 kg

**Leveringsomfang**

Bestillingsnr.	6.00154.88	6.00154.85
Ekstrahåndtak	■	■
Støvfilter	■	■
3 Dstanseringer for smale valser	■	
1 Lamell-/ fleece-slipehjul (Ø105x100 mm, P 60)	■	
1 Lamell-/ fleece-slipehjul (Ø105x100 mm, P 80)	■	
1 Lamell-/ fleece-slipehjul (Ø105x100 mm, P 180)	■	
Skiftenøkkel	■	■
Sekskantnøkkel		■
2 Li-Ion batterier (18 V/5,2 Ah)	■	
Lader ASC 30-36 V »AIR COOLED«	■	
Stålkoffert	■	
uten batteri, uten lader		■

Utstvarsvarianter finner du i Metabo-prislisten og på internett

**Produktfordeler**

- Kompakt batteri satineringsmaskin for sliping, satinering, børsting og høyglanspolering av f.eks. rustfritt stål
- Robust motor med lang levetid
- Hurtig bytte av valse med verktøyløs spennmutter og spindellås
- Holder for ekstra håndtak med forskjellige festepunkter; justering uten verktøy
- Stillestående, tilpasset valespenntapp for et jevnt sliperesultat
- Dreibart batteri for arbeid på vanskelig tilgjengelige steder
- Løst støvfilter beskytter motoren mot grove partikler
- Overbelastningsvern; beskytter motoren mot overoppheting
- Elektronisk mykstart
- Startspærre: Forhindrer utilsiktet start av maskinen etter strømbrudd
- Robuste batterier med indikering av kapasitet

**Systemkomponenter**

- 165 ▶ Tilbehør
- 66 ▶ Batterier

18 V



**Tekniske data**

**Batteri rørbåndslipere RB 18 LTX 60 sett**

**Batteri rørbåndslipere RB 18 LTX 60**

Type batteri	Li-Ion	Li-Ion
Batterispenning	18 V	18 V
Båndhastighet	9.2 m/s	9.2 m/s
Slipebåndmål	30 x 533 mm	30 x 533 mm
Maks. rørdiameter	60 mm	60 mm
Omslyngningsvinkel	190 °	190 °
Vekt (med batteri)	3,3 kg	3,3 kg

**Leveringsomfang**

Bestillingsnr.	6.00192.88	6.00192.85
Støvfilter	■	■
10 Slipebånd Zirkon (30x533mm; P80)	■	
10 Slipebånd Zirkon (30x533mm; P120)	■	
2 Slipebånd Pyramid (30x533mm; P280/A65)	■	
2 Slipebånd Pyramid (30x533mm; P400/A45)	■	
2 Slipebånd Pyramid (30x533mm; P600/A30)	■	
2 Slipebånd Pyramid (30x533mm; P1200/A16)	■	
3 Fleecebånd (30x533mm; en av hver av grov, medium, ekstra fin)	■	
1 Filtbånd (30x533mm)	■	
1 Poleringspasta (hvit)	■	
Sekskantnøkkel	■	■
2 Li-Ion batterier (18 V/5,2 Ah)	■	
Lader ASC 30-36 V »AIR COOLED«	■	
Stålkoffert	■	
uten batteri, uten lader		■

Utstvarsvarianter finner du i Metabo-prislisten og på internett

**Produktfordeler**

- Kompakt slipeforsats som justeres uten verktøy; perfekt for bearbeiding av monterte gelendere
- Kompakt batteri rørbåndsliper for rask og fleksibel bearbeiding av rør i rustfritt stål
- Stor omslyngningsvinkel på 190° for effektivt arbeid
- Robust motor med lang levetid
- Bytte av slipebånd uten verktøy; justerbar båndføring
- Dreibart batteri for arbeid på vanskelig tilgjengelige steder
- Løst støvfilter beskytter motoren mot grove partikler
- Overbelastningsvern; beskytter motoren mot overoppheting
- Elektronisk mykstart
- Startspærre: Forhindrer utilsiktet start av maskinen etter strømbrudd
- Robuste batterier med indikering av kapasitet

**Systemkomponenter**

- 174 ▶ Tilbehør
- 66 ▶ Batterier

01

02

03

04

05

06

07

08

09

10

11

12

13

14



NYHET



18 V

Tekniske data	Batteri rettsliper GA 18 LTX	Batteri rettsliper GPA 18 LTX	Batteri rettsliper GA 18 LTX G
Type batteri	Li-Ion	Li-Ion	Li-Ion
Batterispenning	18 V	18 V	18 V
Hastighet	25.000 /min	25.000 /min	6.000 /min
Spennhalsdiameter	43 mm	43 mm	43 mm
Spennangens boring	6 mm	6 mm	6 mm
Vekt (med batteri)	2,1 kg	2,1 kg	2,2 kg

## Leveringsomfang

Bestillingsnr.	6.00638	6.00621	6.00639
Spennang 6 mm	■	■	■
Gummideksel	■	■	■
Ekstrahåndtak			■
Støvfilter	■	■	■
Fastnøkkel	■	■	■
2 Li-Ion batterier (18 V/5,2 Ah)	■	■	■
Lader ASC 30-36 V »AIR COOLED«	■	■	■
Koffert	■	■	■

Utstysvarianter finner du i Metabo-prislisten og på internett

## Produktfordeler

- Spindellås for enkelt skifte av verktøy
- Elektronisk sikkerhetsutkobling av motoren hvis verktøyet blokkeres gjør arbeidet sikrere
- Oppstartbeskyttelse: Forhindrer utilsiktet start av maskinen etter strømbrudd
- Overbelastningsvern; beskytter motoren mot overoppheting
- Avtakbart beskyttelsesdeksel i gummi for komfortabelt og sikkert arbeid
- Slankt motorhus for optimal håndtering
- Presisjonsspennhals for eksakt rotasjon
- Robuste batterier med indikering av kapasitet

- Bryter med dødmannsfunksjon: ergonomisk integrert bryter for sikkert arbeide

- Liten og kjapp med robust planetgir

## Systemkomponenter

182 → Tilbehør

66 → Batterier

18 V



Tekniske data	Batteri håndsirkelsag KSA 18 LTX
Type batteri	Li-Ion
Batterispenning	18 V
Svingområde fra/til	0 °/+ 50 °
Justerbar snittdybde	0 - 53,5 mm
Maks. snittdybde ved 90°	53,5 mm
Maks. snittdybde ved 45°	42 mm
Sagblad-Ø x boring	Ø 165 x 16 mm
Hastighet	2.700 /min
Vekt (med batteri)	4,3 kg

## Leveringsomfang

Bestillingsnr.	6.02268
Hardmetall sagblad (18 tenner)	■
Parallellanlegg	■
Sekskantnøkkel	■
2 Li-Ion batterier (18 V/5,2 Ah)	■
Lader ASC 30-36 V »AIR COOLED«	■

Utstysvarianter finner du i Metabo-prislisten og på internett

## Produktfordeler

- Integrert LED-arbeidslys for optimal belysning av snittet
- Bremsen stanser sagbladet ekstra raskt for god sikkerhet
- Skråsnitt inntil 50° gir varierte bruksmuligheter
- Presis kutting med føreskinne 6.31213 og adapter 6.31019 (tilbehør)
- Robuste batterier med indikering av kapasitet

## Systemkomponenter

344 → Tilbehør

66 → Batterier



Tekniske data	Batteri sabelsager ASE 18 LTX
Type batteri	Li-Ion
Batterispenning	18 V
Hastighet	0 - 2.700 /min
Sagbladlengde	30 mm
Vekt (med batteri)	3,6 kg

## Leveringsomfang

Bestillingsnr.	6.02269
Sekskantnøkkel	■
2 Li-Ion batterier (18 V/5,2 Ah)	■
Lader ASC 30-36 V »AIR COOLED«	■
Koffert	■

Utstysvarianter finner du i Metabo-prislisten og på internett

## Produktfordeler

- For saging i tre, plast, metallrør og profiler mm.
- Slank, lett maskin med gummiert håndtak for komfortabel saging uansett arbeidsstilling
- Robust kasse i trykkstøpt aluminium, med mantel for enkel håndtering
- Vario (V)-elektronikk for materialtilpasset hastighet
- Saglad som kan dreies 180° for behagelig arbeid over hodet
- Metabo »Quick« skifte av sagblad uten bruk av verktøy
- Justerbart dybdeanlegg for optimal utnyttelse av hele sagbladet og mange typer bruk, som f.eks. dybdesnitt
- Robuste batterier med indikering av kapasitet

## Systemkomponenter

373 → Tilbehør

66 → Batterier

18 V



Tekniske data	Batteri stikksager STA 18 LTX	Batteri stikksager STA 18 LTX 140
Type batteri	Li-Ion	Li-Ion
Batterispenning	18 V	18 V
Største materialtykkelse i		
- Tre	135 mm	140 mm
- Ikke jernholdige metaller	35 mm	35 mm
- Ståplate	10 mm	10 mm
Svingområde fra/til	- 45 °/+ 45 °	+ 45 °/- 45 °
Pendeltrinn	4	4
Hastighet	0 - 2.700 /min	1.000 - 3.000 /min
Vekt (med batteri)	2,8 kg	2,9 kg

Leveringsomfang		
Bestillingsnr.	6.02298	6.01405
Avsugsstuss		■
Beskyttelsesglass		■
Beskyttelsesplate	■	■
Sponbeskyttelsesplate	■	■
Sekskantnøkkel	■	■
2 Li-Ion batterier (18 V/5,2 Ah)	■	■
Lader ASC 30-36 V »AIR COOLED«	■	■
Koffert	■	■

Utstysvarianter finner du i Metabo-prislisten og på internett

**Produktfordeler**

- Metabo »Quick« skifte av sagblad uten bruk av verktøy
- Dyptliggende føring av sagbladet for nøyaktige snitt
- Bøylehåndtak med sklisikker softgrip overflate
- Vario (V)-elektronikk for materialtilpasset hastighet
- Saging uten flising som beskytter overflaten
- Ekstremt kraftige stikksager med VTC-elektronikk for kjappe kutt i mykt tre inntil 140 mm
- Lett å håndtere med smalt håndtak med softgrip overflate
- Nøyaktig saging med variabel hastighet, pendelslag og dyptliggende, fjærstøttet sagbladføring
- Metabo »Quick« hurtigskifte av sagblad med automatisk utkast.
- Enkel start og med automatisk hastighetsøkning
- Enkle skrånitt med fotplate som justeres i faste punkter uten verktøy
- Vario-Tacho-Constamatic (VTC) elektronikk sikrer materialtilpasset, konstant hastighet.
- Sponblåsefunksjon for fri sikt til snittet
- Integreert LED-arbeidsllys for optimal belysning av snittet
- Optimalt dimensjonert gir og motor, samt girhus i aluminiumstøpegods sikrer lang levetid.
- Robuste batterier med indikering av kapasitet

**Systemkomponenter**

359 ▶ Tilbehør | 66 ▶ Batterier

18 V



NYHET



NYHET



Tekniske data	Batteri kappsag KS 18 LTX 216	Batteri kappsag KGS 18 LTX 216 med trekkfunksjon
Type batteri	Li-Ion	Li-Ion
Batterispenning	18 V	18 V
Maks. snittbredde 90°/45°	120 mm/80 mm	305 mm/205 mm
Maks. snittdybde 90°/45°	60 mm/45 mm	65 mm/36 mm
Maks. tverrsnitt på arbeidsstykket		
- rett snitt 90°/90°	120 x 60 mm	305 x 65 mm
- dobbeltgjæring 45°/45°	80 x 45 mm	205 x 36 mm
Bordinnstilling venstre/høyre	47 °/47 °	47 °/47 °
Sagbladhelling til venstre/høyre	47 °/0 °	47 °/0 °
Sagblad	Ø 216 x 30 mm	Ø 216 x 30 mm
Hastighet	4.200 /min	4.200 /min
Vekt (med batteri)	9,6 kg	13,8 kg

Leveringsomfang		
Bestillingsnr.	6.19000 Leveres fra høsten 2014	6.19001 Leveres fra høsten 2014
Hardmetall sagblad (40 tenner)	■	■
2 integrerte bordutvidelser	■	■
Kappanlegg	■	■
2 Li-Ion batterier (18 V/5,2 Ah)	■	■
Lader ASC 30-36 V »AIR COOLED«	■	■

Utstysvarianter finner du i Metabo-prislisten og på internett

**Produktfordeler**

- Med trekkfunksjon for brede arbeidsstykker
- Kraftig batteri kappsag for monteringsarbeider som krever høy hastighet
- Mange snitt per batterilading med 5,2 Ah batteri
- Kompakt lettvekt som gjerne kan bæres med én hånd
- Effektiv transport med ergonomiske bærehåndtak og låsing av saghodet
- Motorbrems for hurtig stopp av sagbladet
- Robust utføring i aluminium for tøff bruk
- Effektivt sponavsug med integrert spontrakt
- Rask og presis innstilling av de vanligste vinklene
- Snittlinje-laser og LED arbeidsllys med energibesparende utkoblingsautomatikk
- Trinnløs, uttrekkbar bordutvidelse; kan tas av for bearbeiding av lange paneler og lister
- Høye, sidejusterbare anlegg gir sikker saging
- Materialklemme for sikkert feste av arbeidsstykket ovenfra eller forfra
- Enkelt bytte av sagblad med spindellås; uten demontering av beskyttelsesdekselet
- Sponoppsamlingssekk for renere luft på arbeidsplassen
- Robuste batterier med indikering av kapasitet

**Systemkomponenter**

446 ▶ Tilbehør | 66 ▶ Batterier

NYHET

NYHET

14,4 V  
18 V

Tekniske data	Batteri lykt ULA 14.4-18 LED	Batteri stavlykt SLA 14.4-18 LED
Maks. lysstid per oppladning	14,4 V / 1,5 Ah: 3,4 h 14,4 V / 4,0 Ah: 9 h 18 V / 1,5 Ah: 4,8 h 18 V / 4,0 Ah: 12,7 h 18 V / 5,2 Ah: 16,5 h	14,4 V / 1,5 Ah: 2,6 h 14,4 V / 4,0 Ah: 6,8 h 18 V / 1,5 Ah: 3,4 h 18 V / 4,0 Ah: 9,1 h 18 V / 5,2 Ah: 11,8 h
Vekt (uten batteri)	0,39 kg	0,46 kg
<b>Leveringsomfang</b>		
Bestillingsnr.	6.00368	6.00370
uten batteri, uten lader	■	■

**Produktfordeler**

- Sterk LED-lykt som gir jevnt og godt arbeidslys
- Lampehodet kan svinges og låses i 12 stillinger
- Kompakt og hendig for allsidig bruk
- Trykkstøpt aluminiumskasse for tøff bruk på byggeplassen
- Metabo batterisystem: Kan brukes med alle 14,4 og 18 Volt Li-Power batterier ("slide")
- Fleksibel krok som lykten kan henge i
- Sterk LED-lykt som gir jevnt og godt arbeidslys
- Lykthodet kan dreies 180° og stilles i nær sagt alle posisjoner.

**Systemkomponenter**

66 → Batterier

14,4 V  
18 V

Tekniske data	Batteri lyskaster BSA 14.4-18 LED
Maks. lysstid per oppladning	14,4 V / 1,5 Ah: 1,6 h 14,4 V / 4,0 Ah: 4,3 h 18 V / 1,5 Ah: 2,0 h 18 V / 4,0 Ah: 5,4 h 18 V / 5,2 Ah: 7,0 h
Vekt (uten batteri)	2,5 kg
<b>Leveringsomfang</b>	
Bestillingsnr.	6.02111
uten batteri, uten lader	■

**Produktfordeler**

- Sterk batteri lyskaster for bruk på byggeplassen med 18 LED-er. Stor flate med jevnt arbeidslys.
- Metabo batterisystem: Kan brukes med alle 14,4 og 18 Volt Li-Power batterier ("slide")
- Robust og holdbar for hard bruk på byggeplassen; kasse og glass kan rengjøres med fuktig klut
- Svært lyst og behagelig lys som ligger nært vanlig dagslys; to lystrinn
- Ekstremt lang lystid på inntil 7 timer pr. batteriladning
- Minimal varmeutvikling: Lyskasteren blir bare håndvarm og er helt sikker selv ved permanent bruk
- Bærehåndtak og lett, kompakt utføring gjør den lett å flytte på
- Lyskasteren kan lett dreies trinnløst 180°
- Gummiføtter for sikker plassering og beskyttelse av ømfintlige overflater
- Kan henges på veggen eller settes på stativ

**Systemkomponenter**

70 → Tilbehør

66 → Batterier



Tekniske data	Batteri radio RC 14.4 - 18
Maks. driftstid per batteriladning	14,4 V / 1,5 Ah: 7 h 14,4 V / 4,0 Ah: 18,4 h 18 V / 1,5 Ah: 9,2 h 18 V / 4,0 Ah: 24 h 18 V / 5,2 Ah: 31,2 h
Vekt (uten batteri)	5,3 kg
<b>Leveringsomfang</b>	
Bestillingsnr.	6.02106
AUX-kabel	■
Nettledning	■
Uten batteri	■

**Produktfordeler**

- Kan brukes med alle 14,4 og 18 Volt Li-Power batterier ("slide")
- Opplading av alle Li-Power 14,4 og 18 Volt batterier
- Batteridrift inntil 31 timer
- Robust plastkasse beskytter mot vannsprut, støv og støt
- Verneramme
- Digital PLL-tuner med belyst LCD-display og automatisk sendersøk
- 10 programplasser (5 for UKW-sender, 5 for MW-sender)
- Robuste, dreibare klang-, sender- og volumjusteringer
- Digital klokke og vekkerklokke med to separate vekketider (vekketone- eller radioalarm)
- Fleksibel antenne
- Strømkabel (2,2 m)
- 12 V DC-strømningang (9-14 V)
- Kraftig høyttaler
- Hodetelefon- og AUX-innganger for CD- eller MP3-spiller (f.eks. iPod® etc.)
- DC-utgang (5 V, 500 mA) for lading av mobiltelefoner
- Sikker oppbevaring av batterier og MP3-spillere

**Systemkomponenter**

66 → Batterier



## Smarte batteri combo sett

Metabos omfattende batteriprogram gir deg alltid riktig produktkombinasjon til jobben du skal gjøre. Maskiner, tilbehør og ladere får plass i de robuste MetaLoc-systemkoffertene. Koffertene kan kobles sammen og kan åpnes og lukkes med én hånd. Med MetaLoc-systemkofferter transporteres maskinene sikkert til og fra arbeidsplassen i tillegg til at dette er et trykt sted å oppbevare dem.

# 10,8 V



### Combo sett 2.1 10.8 V Quick Pro

- Batteri borskruetrekker PowerMaxx BS Quick
- Batteri slagskruetrekker PowerMaxx SSD
- Selvspennende »quick« chuck
- »Quick« vinkelskruforsats
- Li-Power batteri (10,8 V/2,0 Ah)
- Li-Power batteri (10,8 V/4,0Ah)
- Lader LC 40
- 1 MetaLoc I

Bestillingsnr. 6.85053



### Combo sett 2.2 10.8 V Quick Pro

- Batteri borskruetrekker PowerMaxx BS Quick
- Batteri sabelsag PowerMaxx ASE
- Selvspennende »quick« chuck
- »Quick« vinkelskruforsats
- Li-Power batteri (10,8 V/2,0 Ah)
- Li-Power batteri (10,8 V/4,0 Ah)
- Lader LC 40
- 1 MetaLoc III

Bestillingsnr. 6.85054

# 18 V



### Combo sett 2.1.1 18 V

- Batteri borskruetrekker BS 18 LT
- Batteri slagskruetrekker SSD 18 LTX 200
- 2 Li-Power batterier (18V/4,0Ah)
- Lader ASC 30-36 V »AIR COOLED«
- 1 MetaLoc III

Bestillingsnr. 6.85030

eller med SB 18 LT + SSD 18 LTX 200

### Combo sett 2.1.3 18 V

Bestillingsnr. 6.85032



### Combo sett 2.1.2 18 V

- Batteri borskruetrekker BS 18 LT
- Batteri muttertrekker SSW 18 LTX 200
- 2 Li-Power batterier (18V/4,0Ah)
- Lader ASC 30-36 V »AIR COOLED«
- 1 MetaLoc III

Bestillingsnr. 6.85031

eller med SB 18 LT + SSW 18 LTX 200

### Combo sett 2.1.4 18 V

Bestillingsnr. 6.85033



### Combo sett 2.1.5 18 V LTX

- Batteri slagbormaskin SB 18 LT
- Batteri slagskruetrekker SSD 18 LTX 200
- 2 Li-Ion batterier (18 V/5,2 Ah)
- Lader ASC 30-36 V »AIR COOLED«
- 1 MetaLoc III

Bestillingsnr. 6.85058



### Combo sett 2.3.1 18 V

- Batteri borskruetrekker BS 18 LT Quick
- Batteri borhammer BHA 18 LTX
- Bitsholder »Quick«
- Selvspennende »quick« chuck
- »Quick« vinkelskruforsats
- 2 Li-Power batterier (18V/4,0Ah)
- Lader ASC 30-36 V »AIR COOLED«
- 1 MetaLoc III

Bestillingsnr. 6.85037



### Combo sett 2.2.2 18 V

- Batteri slagbormaskin SB 18 LT
- Batteri stikksag STA 18 LTX 140
- 2 Li-Power batterier (18V/4,0Ah)
- Lader ASC 30-36 V »AIR COOLED«
- 1 MetaLoc III

Bestillingsnr. 6.85036

eller med SB 18 LT + STA 18 LTX

### Combo sett 2.2.1 18 V

Bestillingsnr. 6.85035



### Combo sett 2.4.1 18 V

- Batteri borskruetrekker BS 18 LT
- Batteri vnkelsliper W 18 LTX 125 Quick
- 2 Li-Power batterier (18V/4,0Ah)
- Lader ASC 30-36 V »AIR COOLED«
- 1 MetaLoc III

Bestillingsnr. 6.85038

eller med SB 18 LT + W 18 LTX 125 Quick

### Combo sett 2.4.2 18 V

Bestillingsnr. 6.85039



### Combo sett 2.5.1 18 V

- Batteri vnkelsliper W 18 LTX 125 Quick
- Batteri rettsliper GA 18 LTX
- 2 Li-Power batterier (18V/4,0Ah)
- Lader ASC 30-36 V »AIR COOLED«
- 1 MetaLoc III

Bestillingsnr. 6.85040



### Combo sett 4.1.1 18 V

- Batteri slagbormaskin SB 18 LT
- Batteri muttertrekker SSW 18 LTX 200
- Batteri stikksag STA 18 LTX
- Batteri lykt ULA 14,4-18
- Adapter 1/2"- 1/4"
- 3 Li-Power batterier (18V/4,0Ah)
- Lader ASC 30-36 V »AIR COOLED«
- 1 MetaLoc III og MetaLoc II

Bestillingsnr. 6.85041



### Combo sett 4.1.2 18 V

- Batteri slagbormaskin SB 18 LT
- Batteri muttertrekker SSW 18 LTX 200
- Batteri stikksag STA 18 LTX 140
- Batteri lykt ULA 14,4-18
- Adapter 1/2"- 1/4"
- 3 Li-Power batterier (18V/4,0Ah)
- Lader ASC 30-36 V »AIR COOLED«
- 1 MetaLoc III og MetaLoc II

Bestillingsnr. 6.85042



### Combo sett 4.2.1 18 V

- Batteri slagbormaskin SB 18 LT
- Batteri muttertrekker SSW 18 LTX 200
- Batteri håndsirkelsag KSA 18 LTX
- Batteri lykt ULA 14,4-18
- Adapter 1/2"- 1/4"
- 3 Li-Power batterier (18V/4,0Ah)
- Lader ASC 30-36 V »AIR COOLED«
- 1 MetaLoc III og MetaLoc II

Bestillingsnr. 6.85043

25,2 V



## Tekniske data

Batteri magnetbormaskin  
MAG 28 LTX 32

Type batteri	Li-Ion
Spenning	25,2 V
Maks. bordiameter	
- med kjernebor	32 mm
- med spiralbor	13 mm
Maks. boreddybde	50 mm
Maks. slaglengde	160 mm
Dimensjoner magnetfot	70 x 190 mm
Hastighet	380/680 /min
Verktøyholder	Morsekjegle MK 2 , Weldon-skaft 19 mm (3/4")
Høyde (inkl. motor) maks.	615 mm
Vekt (med batteri)	14,5 kg

## Leveringsomfang

Bestillingsnr.	6.00334
Industrifeste for Weldon-skaft 19 mm	■
3 HSS-kjernebor »rapid cut« Ø 14 mm, 18 mm, 22 mm	■
Utkasterstift 77 mm	■
Nøkkelchuck 13 mm med adapter MK2	■
Chucknøkkel	■
Utstøter MK 2	■
Sikringsbelte	■
Indre sekskantnøkkel	■
Universal-kuttepasta	■
2 Li-Ion batteripakker (25,2 V/3,0 Ah)	■
Hurtiglader ASS 15 Plus »AIR COOLED«	■
Koffert	■

## Produktfordeler

- Stor slaglengde og godt egnet til bruk med kjernebor, spiralbor og senkere
- Sterk magnetfot gjør det mulig å arbeide på loddrette flater og over hodehøyde
- Permanentmagneter gir høy arbeidssikkerhet og eliminerer muligheten for utilsiktet deaktivering av magneten
- Magnetfot i prismeform, godt egent for bearbeiding av rør fra 90 mm diameter
- Solid, togirs motor med oljebadsmøring for optimal hastighet
- Overbelastningsvern; beskytter motoren mot overoppheting
- Integreert kjølemiddelbeholder for enkel justering av kjølingen av kjerneboret
- Depot for reservebatteri på borstativet

## Systemkomponenter

252 → Tilbehør

66 → Batterier

36 V



## Tekniske data

Batteri kombihammer  
KHA 36 LTX

Type batteri	Li-Ion
Batterispenning	36 V
Bordiameter i	
- Betong med hammerbor	32 mm
- Mur med borkroner	68 mm
- Stål	13 mm
- Mykt tre	30 mm
Hastighet	0 - 1.100 /min
Maks. slagfall	4.500 /min
Maks. enkeltslagenergi (EPTA)	3,1 J
Slagytelse	226 J/s
Verktøyholder	SDS-plus
Vekt (med batteri)	4,9 kg

## Leveringsomfang

Bestillingsnr.	6.00795
Hammerchuck for verktøy med SDS-plus tange	■
Selvspennende chuck for verktøy med sylindrisk skaft	■
Metabo VibraTech (MVT)-ekstrahåndtak	■
Bordybdeanslag	■
2 Li-Power batterier (36V/4,0Ah)	■
Hurtiglader ASC Ultra »AIR COOLED«	■
Koffert	■

Utstyrsvarianter finner du i Metabo-prislisten og på internett

## Produktfordeler

- Slagstopp for boring og skruing uten slag
- Ergonomisk utformet for meiselarbeid
- Rotasjonsstopp for meisling
- Metabo »Quick«: Raskt bytte mellom SDS-Plus-hammerchuck og selvspennende chuck for boring i tre og metall
- Metabo S-Automatic sikkerhetskobling: Mekanisk utkobling av giret hvis maskinen blokkeres
- Metabo VibraTech (MVT) ekstra håndtak for vibrasjonsdemping
- Robuste batterier med indikering av kapasitet

## Systemkomponenter

267, 275 → Tilbehør

66 → Batterier

01

02

03

04

05

06

07

08

09

10

11

12

13

14

# 36 V



**Tekniske data**

**Batteri heksaks AHS 36 V**

**Batteri heksaks AHS 36-65 V**

Type batteri	Li-Ion	Li-Ion
Batterispenning	36 V	36 V
Driftstid batteri	50 min	50 min
Snittykkelse	18 mm	18 mm
Snittlengde	53 cm	63 cm
Hastighet	2.700 /min	2.700 /min
Vekt (med batteri)	3,9 kg	4,1 kg

**Leveringsomfang**

Bestillingsnr.	6.02177	6.02203
Li-Power batteri (36 V/1,5 Ah)	■	
2 Li-Power batteri (36 V/1,5 Ah)		■
Hurtiglader ASC Ultra »AIR COOLED«		■
Lader ASC 30-36 V »AIR COOLED«	■	
Knivdeksel	■	■

**Produktfordeler**

- Lettvekten blant proffe heksaks i 36 Volt klassen
- Kniver med ny utforming gir mindre slitasje og **200 % lengre brukstid**
- Rent snitt med tosidig diamantslippte kniver med 30° vinkel
- Sikkerhetskniv for ekstra beskyttelse
- Totrinns reduksjonsgir for ekstra høy hastighet
- Behagelig arbeid takket være vibrasjonsfri drift, perfekt ergonomi og gummierte håndtak
- Elektronisk hurtigstopp av kniven gir ekstra sikkerhet (på 0,3 sekunder)
- Støtbeskyttelsen beskytter brukeren og maskinen.
- Robuste batterier med indikering av kapasitet

**Sortiment 2009 – i dag**

Maskintype	Bestillingsnr.	Forgjengermodell	Li-Ion batterier »AIR COOLED« Plus									
			14,4 V 1,5 Ah 6.25588 2,0 Ah 6.25595	14,4 V 3,0 Ah 6.25593	14,4 V 4,0 Ah 6.25590	18 V 1,5 Ah 6.25589 2,0 Ah 6.25596	18 V 3,0 Ah 6.25594	18 V 4,0 Ah 6.25591	18 V 5,2 Ah 6.25592	36 V 1,5 Ah 6.25453	36 V 4,0 Ah 6.25528	
			6.25498	6.25454	6.25526	6.25468	6.25455	6.25527	6.25587			
			6.25467	6.25456		6.25499	6.25469					
BS 14,4 Li	6.02105	6.02135	■	■	■							
BS 18 Li	6.02116	6.02136				■	■	■	■			
BS 14,4 LT	6.02100	6.02137	■	■	■							
BS 14,4 LT Quick	6.02101	6.02107	■	■	■							
BS 18 LT	6.02102	6.02139				■	■	■	■			
BS 18 LT Quick	6.02104	6.02108				■	■	■	■			
BS 14,4 LTX Impuls	6.02143			■	■							
BS 18 LTX Impuls	6.02191	6.02145					■	■	■			
BS 18 LTX Quick	6.02193	6.02109					■	■	■			
BS 18 LTX-X3 Quick	6.02201						■	■	■			
BS 18 LTX BL Quick	6.02197						■	■	■			
SB 14,4 LT Impuls	6.02140		■	■	■							
SB 14,4 LTX Impuls	6.02146			■	■							
SB 18 LT	6.02103	6.02142				■	■	■	■			
SB 18 LTX Impuls	6.02192	6.02148				■	■	■	■			
SB 18 LT Impuls	6.02142					■	■	■	■			
SB 18 LTX Impuls	6.02148						■	■	■			
SB 18 LTX Quick	6.02200						■	■	■			
SB 18 LTX BL Quick	6.02199						■	■	■			
SSD 14,4 LT	6.02125		■	■	■							
SSD 18 LTX 200	6.02196	6.02127				■	■	■	■			
SSW 14,4 LT	6.02126		■	■	■							
SSW 18 LTX 200	6.02195	6.02128				■	■	■	■			
SSW 18 LTX 400 BL	6.02205						■	■	■			
SSW 18 LTX 600	6.02198						■	■	■			
BHA 18 LT	6.00228					■	■	■	■			
BHA 36 LTX Compact	6.00206									■		
W 18 LTX 115	6.02170						■	■	■			
W 18 LTX 125 / WP 18 LTX 125	6.02174 / 6.13072						■	■	■			
W 18 LTX 125 Inox	6.00174						■	■	■			
W 18 LTX 150	6.00404						■	■	■			
WF 18 LTX 125	6.01306						■	■	■			
BF 18 LTX	6.00321						■	■	■			
KNS 18	6.00191						■	■	■			
S 18 LTX	6.00154						■	■	■			
RB 18 LTX 60	6.00192						■	■	■			
GA 18 LTX	6.00638						■	■	■			
GA 18 LTX G / GPA 18 LTX G	6.00639 / 6.00623						■	■	■			
KSA 18 LTX	6.02268						■	■	■			
ASE 18 LTX	6.02269						■	■	■			
STA 18 LTX	6.02298						■	■	■			
STA 18 LTX 140	6.01405						■	■	■			
ULA 14,4-18 LED	6.00368	6.02311	■	■	■	■	■	■	■			
SLA 14,4-18 LED	6.00370		■	■	■	■	■	■	■			
BSA 14,4-18 LED	6.02111		■	■	■	■	■	■	■			
RC 14,4-18	6.02106		■	■	■	■	■	■	■			
KHA 36	6.00795									■		
AHS 36 V / AHS 36-65 V	6.02177 / 6.02203									■	■	
<b>Lader</b>	<b>Bestillingsnr.</b>											
ASC 30	6.27056		■	■	■	■	■	■	■			
ASC 30-36	6.27044		■	■	■	■	■	■	■	■	■	
ASC 15	6.27292		■	■	■	■	■	■	■	■	■	
ASC Ultra	6.27265		■	■	■	■	■	■	■	■	■	

**Systemkomponenter**

555 ▶ Tilbehør

66 ▶ Batterier



Andre modeller

		Andre batterier									
Maskintype	Bestillingsnr.	6.25489									6.25436
BS 12 NiCD	6.02172				■						
BS 12 NiCD	6.02194								■		
PowerGrip Flashlight	6.27000				■						
PowerGrip	6.02410				■						
PowerMaxx	6.00059/ 6.00063				■						
PowerMaxx Li	6.00068/ 6.00069		■	■							
PowerGrip Li	6.00077		■	■							
PowerCutter Li	6.00087		■	■							
PowerCutter Li Pro	6.00088		■	■							
PowerTrimmer Li	6.00137		■	■							
PowerTrimmer Li Pro	6.00138		■	■							
PowerMaxx BS	6.00079/ 6.00090							■	■		■
PowerMaxx BS Basic	6.00080/ 6.00091							■	■		■
PowerMaxx BS Pro	6.00092							■	■		■
PowerMaxx BS Quick Basic	6.00156							■	■		■
PowerMaxx BS Quick Pro	6.00157							■	■		■
PowerMaxx SSD	6.00093							■	■		■
KPA 10.8	6.02117							■	■		■
PowerMaxx ASE	6.02264							■	■		■
PowerMaxx LED	6.00036							■	■		■
PowerMaxx ULA LED	6.00367							■	■		■
PowerMaxx SLA LED	6.00369							■	■		■
PowerMaxx RC	6.02113							■	■		■
KHA 24	6.00189/ 6.00190	■									
MAG 28 LTX 32	6.00334	■									

Lader	Bestillingsnr.										
ASC 30	6.27056					■					
ASC 30-36	6.27044					■					
ASC 15	6.27292					■					
ASS 15	6.27283	■									
Lader 2 h, 4,8 V	6.27270				■						
LC 60	6.27306		■	■							
LC 40	6.27064						■	■			■
C 60	6.27053									■	

Sortiment 2004–2009

		NiCd batterier, »AIR COOLED«							Li-Ion batterier »AIR COOLED« Plus (innstikking)		
Maskintype	Bestillingsnr.										
BZ 9.6 SP	6.02150	■									
BZ 12 SP	6.02151		■								
BSZ 9.6	6.02152	■		■							
BSZ 9.6 Impuls	6.02156	■									
BS 12 SP	6.02149		■								
BSZ 12	6.02153		■								
BSZ 12 Impuls	6.02157		■								
BSZ 14.4	6.02154				■	■					
BSZ 14.4 Impuls	6.02158				■	■					
BSZ 18	6.02155						■	■		■	
BSZ 18 Impuls	6.02159						■	■		■	
BSZ (Li) Partner Edition	6.20029		■						■		
BSZ (Li) Partner Edition	6.20033				■	■				■	
SBZ14.4 Impuls	6.01442				■	■			■		
SBZ 18 Impuls	6.01443						■	■		■	
BSZ 12 Premium	6.02157		■						■		
SSP 12	6.02160		■						■		
KSAP 18	6.02168						■	■		■	
ASE 18	6.02169						■	■		■	
BHA 18	6.00218/6.00219						■	■		■	
ULA 9.6–18	6.02511	■	■	■	■	■	■	■	■	■	
Lader	Bestillingsnr.										
AC 30 Plus	6.27275	■	■	■	■	■	■	■	■	■	
ACS 15 Plus	6.27060	■	■	■	■	■	■	■	■	■	
AC 30	6.27300	■	■	■	■	■	■	■	■	■	
ACS 15	6.27089	■	■	■	■	■	■	■	■	■	
C 45 (Car)	6.27070/6.27074	■	■	■	■	■	■	■	■	■	
ICS 10	6.31770	■ <sup>1)</sup>	■ <sup>1)</sup>	■ <sup>1)</sup>	■ <sup>1)</sup>	■ <sup>1)</sup>	■ <sup>1)</sup>	■ <sup>1)</sup>	■ <sup>1)</sup>	■ <sup>1)</sup>	
IC 25	6.31765	■ <sup>1)</sup>	■ <sup>1)</sup>	■ <sup>1)</sup>	■ <sup>1)</sup>	■ <sup>1)</sup>	■ <sup>1)</sup>	■ <sup>1)</sup>	■ <sup>1)</sup>	■ <sup>1)</sup>	
C60 (Car)	6.31759	■ <sup>1)</sup>	■ <sup>1)</sup>	■ <sup>1)</sup>	■ <sup>1)</sup>	■ <sup>1)</sup>	■ <sup>1)</sup>	■ <sup>1)</sup>	■ <sup>1)</sup>	■ <sup>1)</sup>	

<sup>1)</sup> Med adapter 6.27075

Sortiment 2000 – 2004

		NiCd batterier serie 3									
Maskintype	Bestillingsnr.										
BS 9.6	6.02271	■	■								
BST 9.6	6.02272	■	■								
BS 9.6 Impuls	6.02224	■	■								
BST 9.6 Impuls	6.02223/6.02301	■	■								
BST 12 SP	6.02274			■	■	■					
BST 12 Euro	6.20010			■	■	■					
BS 12 Impuls	6.02273			■	■	■					
BST 12 Impuls	6.02274/6.02283			■	■	■					
BST 12 Plus	6.02250			■	■	■					
BST 12 Impuls +	6.02252/6.02254			■	■	■					
BS 12 Plus	6.02286			■	■	■					
BST 15.6 Impuls	6.02262						■	■			
BST 15.6 Plus	6.02276						■	■			
BS 15.6 Plus	6.02260						■	■			
BST 18 Impuls	6.02425								■	■	■
BST 18 Plus	6.02278								■	■	■
BS 18 Plus	6.02277								■	■	■
BST 18 SP	6.02278								■	■	■
BSP 12 Plus	6.02419			■	■	■					
BSP 15.6 Plus	6.02420						■	■			
BSP 18 Plus	6.02421								■	■	
SB 12 Impuls	6.02413			■	■	■					
SBT 12 Plus	6.02292			■	■	■					
SBT 15.6 Plus	6.02293/6.02295			■	■	■					
SBP 12 Plus	6.02426			■	■	■					
SBP 18 Plus	6.02422			■	■	■					
KSA 18	6.02412								■	■	■
ULA 9.6–18	6.02411	■	■	■	■	■	■	■	■	■	■
Lader	Bestillingsnr.										
AC 30 Plus	6.27275	■	■	■	■	■	■	■	■	■	■
ACS 15 Plus	6.27060	■	■	■	■	■	■	■	■	■	■
AC 30	6.27300	■	■	■	■	■	■	■	■	■	■
ACS 15	6.27089	■	■	■	■	■	■	■	■	■	■
ASS 15	6.27283	■									
C 45 (Car)	6.27070/6.27074	■	■	■	■	■	■	■	■	■	■
ICS 10	6.31770	■ <sup>1)</sup>	■ <sup>1)</sup>	■ <sup>1)</sup>	■ <sup>1)</sup>	■ <sup>1)</sup>	■ <sup>1)</sup>	■ <sup>1)</sup>	■ <sup>1)</sup>	■ <sup>1)</sup>	■ <sup>1)</sup>
IC 25	6.31765	■ <sup>1)</sup>	■ <sup>1)</sup>	■ <sup>1)</sup>	■ <sup>1)</sup>	■ <sup>1)</sup>	■ <sup>1)</sup>	■ <sup>1)</sup>	■ <sup>1)</sup>	■ <sup>1)</sup>	■ <sup>1)</sup>
C60 (Car)	6.31759	■	■	■	■	■	■	■	■	■	■

<sup>1)</sup> Med adapter 6.27075

## Batterier

Li-Ion batterier					
	Batterispenning V	Batterikapasitet Ah	»AIR COOLED«	Bestillingsnr.	
	<b>Li-Ion batteri »AIR COOLED« Plus (slide)</b>				
	<ul style="list-style-type: none"> <li>■ Ultra-M-teknologi: Intelligent batteriadministrasjon for holdbare batterier</li> <li>■ Patentert »AIR COOLED«-ladeteknologi</li> <li>■ Permanent elektronisk enkeltcelleovervåking (ESCP) ved lading, for særdeles lang levetid</li> <li>■ Prosessorstyrt lading og utladingskontroll</li> <li>■ Kapasitetsindikering for permanent kontroll av gjenværende batterieffekt</li> <li>■ Ingen minneeffekt</li> <li>■ Minimal selvutlading gir lang lagringstid</li> <li>■ Utmerkede miljøegenskaper</li> </ul>				
		14,4	1,5	■	6.25588*
		14,4	2,0	■	6.25595*
		14,4	3,0	■	6.25593*
		14,4	4,0	■	6.25590*
		18	1,5	■	6.25589*
		18	2,0	■	6.25596*
		18	3,0	■	6.25594*
		18	4,0	■	6.25591*
	<b>NYHET</b>	18	5,2	■	6.25592*
		36	1,5	■	6.25453*
	36	4,0	■	6.25528	
	<b>Li-Ion batterier 7,2 V</b>				
		7,2	1,1		6.25485*
		7,2	2,2		6.25487*
	<b>Li-Ion batterier 10,8 V</b>				
		10,8	1,5		6.25439*
		10,8	2,0		6.25438*
		10,8	4,0		6.25585*
	<b>NYHET</b>	10,8	5,2		6.25597*
		<b>Li-Ion batterier 25,2 V</b>			
		25,2	3,0	■	6.25437*
	<b>Li-Ion batteri »AIR COOLED« Plus (innstikking)</b>				
		12	2,2	■	6.25486*
		14,4	2,2	■	6.25482*
		18	2,2	■	6.25484*

\* SB-pakket

## NiCd batterier









	Batterispenning V	Batterikapasitet Ah	»AIR COOLED«	Bestillingsnr.	
	<b>NiCd batterier serie 1</b>				
		7,2	1,4		6.30069*
		9,6	1,4		6.30070*
		9,6	1,7		6.30072*
		12	1,7		6.30073*
		12	2,0		6.31723*
	<b>NiCd batterier serie 3</b>				
		9,6	1,4		6.31746*
		9,6	2,0		6.31728*
		12	1,4		6.31747*
		12	2,0		6.31729*
		12	2,4		6.31748*
		15,6	1,25		6.31738*
		15,6	2,4		6.31749*
		18	1,25		6.31739*
		18	2,0		6.31857*
		18	2,4		6.31740*
		<b>NiCd batterier serie 4</b>			
<ul style="list-style-type: none"> <li>■ 6.25452 slide batteri</li> <li>■ 6.25472 innstikk batteri</li> </ul>					
		12	1,7		6.25452*
	12	1,7		6.25472*	
	<b>NiCd batterier, »AIR COOLED«</b>				
		9,6	2,0	■	6.25471*
		12	1,4	■	6.25473*
		12	2,0	■	6.25474*
		14,4	1,4	■	6.25475*
		14,4	2,0	■	6.25476*
		18	1,4	■	6.25477*
		18	2,0	■	6.25478*
		<b>NiCd batteri for PowerGrip/PowerMaxx</b>			
			4,8	1,2	

## Adapter for Metabo ladere

	Bestillingsnr.
	<b>Adapter</b>
	<ul style="list-style-type: none"> <li>■ For å sette gamle batterier (fra 1981/serie 1 og 2) i de nye »AIR COOLED«-laderne, og for å sette »AIR COOLED«-batterier i gamle ladere</li> </ul>
	6.27075*

\* SB-pakket

## Ladere og hurtigludere

	Bestillingsnr.
 <p><b>Lader ASC 30-36 V</b></p> <ul style="list-style-type: none"> <li>Opplading av alle Li-Power slide batterier (14,4 - 36 V)</li> <li>Patentert »AIR COOLED«-ladeteknologi</li> <li>Ladestrøm: 3,0 A</li> <li>Meget lavt effektforbruk ved standby</li> <li>Prosesorstyrt ladesystem</li> <li>Ladetid ca. 30 minutter ved 1,5 Ah; ca. 80 minutter ved 4,0 Ah</li> <li>Nettspenning: 230 - 240 V</li> <li>Nettfrekvens: 50/60 Hz</li> </ul>	6.27044*
<p><b>NYHET</b></p>  <p><b>Hurtiglader ASC Ultra</b></p> <ul style="list-style-type: none"> <li>Opplading av alle Li-Power slide batterier (14,4 - 36 V)</li> <li>Patentert »AIR COOLED«-ladeteknologi</li> <li>Ladestrøm: 6,5 A</li> <li>Meget lavt effektforbruk ved standby</li> <li>Prosesorstyrt ladesystem</li> <li>Ladetid ca. 30 minutter ved 1,5 Ah; ca. 35 minutter ved 4,0 Ah</li> <li>Nettspenning: 230 - 240 V</li> <li>Nettfrekvens: 50/60 Hz</li> </ul>	6.27265*
 <p><b>Hurtiglader ASS 15 Plus</b></p> <ul style="list-style-type: none"> <li>Til lading av Metabo NiCd-batterier på 24-25,2 V, samt Li-Ion-batterier på 24-25,2 V (batteridrevet kombihammer KHA 24)</li> <li>»AIR COOLED«-funksjon</li> <li>"Refresh"-funksjon for pleie av NiCd-batterier</li> <li>Ladestrøm: 5 A</li> <li>Nettspenning: 230 - 240 V</li> <li>Nettfrekvens: 50/60 Hz</li> </ul>	6.27283*
 <p><b>Lader LC 40</b></p> <ul style="list-style-type: none"> <li>Til opplading av Li-Ion batterier 10,8 V</li> <li>Ladestrøm: 2,3 A</li> <li>Nettspenning: 230 - 240 V</li> <li>Nettfrekvens: 50/60 Hz</li> </ul>	6.27064*
 <p><b>Lader LC 60</b></p> <ul style="list-style-type: none"> <li>Til lading av Li-Ion batterier 7,2 V</li> <li>Ladestrøm 2,4 A</li> <li>Nettspenning: 230 - 240 V</li> <li>Nettfrekvens: 50/60 Hz</li> </ul>	6.27306*
 <p><b>Lader AC 30 Plus</b></p> <ul style="list-style-type: none"> <li>For lading av alle gamle (med adapter 6.27075) og nye Metabo NiCd- og NiMH-batterier fra 4,8-18 V, og nye Li-Ion-batterier fra 12- 18 V</li> <li>»AIR COOLED«-funksjon</li> <li>Ladestrøm 2,5 A</li> <li>Nettspenning: 230 - 240 V</li> <li>Nettfrekvens: 50/60 Hz</li> </ul>	6.27275*
 <p><b>Hurtiglader ACS 15</b></p> <ul style="list-style-type: none"> <li>Til lading av alle gamle (med adapter 6.27075) og nye Metabo NiCd og NiMH batterier på 4,8 V-18 V</li> <li>»AIR COOLED«-funksjon</li> <li>Ladestrøm: 5 A</li> <li>Nettspenning: 230 - 240 V</li> <li>Nettfrekvens: 50/60 Hz</li> </ul>	6.27089*
 <p><b>Lader C 60</b></p> <ul style="list-style-type: none"> <li>For lading av NiCd-batterier 12 V; 1,7 Ah (6.25472)</li> <li>Ladestrøm 2,2 A</li> <li>Nettspenning: 230 - 240 V</li> <li>Nettfrekvens: 50/60 Hz</li> </ul>	6.27053*
 <p><b>Lader 2 h for Power Grip²/ PowerMaxx</b></p> <ul style="list-style-type: none"> <li>Spesielt for Power Grip² og PowerMaxx</li> <li>Ladestrøm 0,7 A</li> <li>Nettspenning: 230 - 240 V</li> <li>Nettfrekvens: 50/60 Hz</li> </ul>	6.27270*

## »Quick« tilbehør for bormaskiner og borskruttrekere





	Bestillingsnr.
 <p><b>Momentforsats Power X3</b></p> <ul style="list-style-type: none"> <li>Forsatsen tredobler maskinens kraft (moment) for krevende oppgaver.</li> <li>Passer alle Metabo batteri borskruttrekere, batteri slagbormaskiner og bormaskiner med Metabo Quick system med 43 mm spennhals</li> <li>Leveres standard med bits (1 x TX 50) og mellomstykke for tilpasning av lengden på håndtaket</li> <li>Forsiktig: Power X3 skal bare brukes i forbindelse med disse maskinene og forskrevet momentavhengig lengde på håndtaket: BS 18 LTX - 340 mm; BE 1300 Quick - 340 mm; BE 75 Quick - 640 mm.</li> </ul>	6.27256
 <p><b>»Quick« chuck Futuro Plus S 1 M</b></p> <ul style="list-style-type: none"> <li>Enkel, hurtig og komfortabel utskiftning av chuck med Metabo hurtigvekslingssystem Quick</li> <li>Chuck: Stabil utførelse med metallhylse: 1-hylset, slagborfast utførelse; egnet til høyre- og venstregange</li> <li>Spennvidde: 1,5 - 13 mm</li> <li>Passer til Metabo BS 14,4 LT Quick, BS 18 LTX Quick, BS 18 LTX BL Quick, BE 1300 Quick</li> </ul>	6.27240*
<p><b>NYHET</b></p>  <p><b>»Quick« chuck Futuro Plus H 1 R+L</b></p> <ul style="list-style-type: none"> <li>Enkel, hurtig og komfortabel utskiftning av chuck med Metabo hurtigvekslingssystem Quick</li> <li>Chuck: Utførelse med metallhylse: 1-hylset, ikke slagborfast utførelse; egnet til høyre- og venstregange</li> <li>Spennvidde: 1,0-10 mm</li> <li>Passer til Metabo PowerMaxx BS Quick</li> </ul>	6.27259*
 <p><b>Bitsholder »Quick«</b></p> <ul style="list-style-type: none"> <li>Enkel, hurtig og komfortabel utskiftning av bitsholder med Metabo hurtigvekslingssystem Quick</li> <li>Bitsholder egner seg til bits med 1/4" utvendig sekskantefeste iht. DIN 3126- C 6,3 og E 6,3</li> <li>Passer til Metabo BS 14,4 LT Quick, BS 18 LTX Quick, BS 18 LTX BL Quick, BE 1300 Quick, BE 75 Quick, Power Maxx BS Quick</li> </ul>	6.27241*
 <p><b>Vinkeladapter »Quick«</b></p> <ul style="list-style-type: none"> <li>Verktøyfri, hurtig og komfortabel festing av vinkeladapteren</li> <li>Quick-spindel for plassering av quick chuck 6.27240 og -bitsholder 6.27241</li> <li>Magnetisk bitsfeste med 1/4" (6,35 mm) sekskant.</li> <li>Egnet for høyre- og venstregange</li> <li>Egner seg til batteridrevne maskiner inntil maks. 110 Nm</li> <li>Passer til Metabo BS 14,4 LT Quick (til 01/2013), BS 18 LTX Quick, BS 18 LTX BL Quick, BE 1300 Quick, BE 75 Quick</li> </ul>	6.27242*
 <p><b>Vinkeladapter »Quick«</b></p> <ul style="list-style-type: none"> <li>Verktøyfri, hurtig og komfortabel festing av vinkeladapteren</li> <li>Quick-spindel for plassering av quick chuck 6.27240 og -bitsholder 6.27241</li> <li>Magnetisk bitsfeste med 1/4" (6,35 mm) sekskant.</li> <li>Egnet for høyre- og venstregange</li> <li>Egner seg til batteridrevne maskiner inntil maks. 100 Nm</li> <li>Passer kun til Metabo BS 14,4 LT Quick, BS 18 LT Quick (fra 02/2013)</li> </ul>	6.27077*
<p><b>NYHET</b></p>  <p><b>Vinkeladapter PowerMaxx BS Quick</b></p> <ul style="list-style-type: none"> <li>For lettere skruing på vanskelig tilgjengelige steder.</li> <li>Magnetisk bitsfeste med 1/4" (6,35 mm) sekskant.</li> <li>Gir i spesialstål</li> <li>Egnet for høyre- og venstregange, inntil maks 28 Nm</li> <li>Spesielt til PowerMaxx BS Quick (typenr. 6.00156; 6.00157)</li> </ul>	6.27261*

## Tilbehør for PowerGrip / PowerMaxx

	Bestillingsnr.
 <p><b>Vinkelskruforsats for PowerMaxx</b></p> <ul style="list-style-type: none"> <li>Magnetisk bitsfeste med 1/4" (6,35 mm) sekskant.</li> <li>Gir i spesialstål</li> <li>Egnet til høyre-venstregange; egnet til PowerMaxx til maks. 16 Nm</li> <li>For lettere skruing på vanskelig tilgjengelige steder.</li> <li>Spesielt for PowerMaxx (7,2V)</li> </ul>	6.30650*

\* SB-pakket



	Bestillingsnr.
 <p><b>Nøkkelchuck</b></p> <ul style="list-style-type: none"> <li>Med sekskantspindel 1/4" (6,35 mm), bits-spennhylse og chucknøkkel</li> <li>Spennvidde 0,5- 6,5 mm</li> </ul>	6.35100*
 <p><b>Adapter</b></p> <ul style="list-style-type: none"> <li>Adapter med sekskantspindel SW 6,3 og 1/2"-20 UNF</li> <li>For feste av chuck (z.B.6.36623) i PowerMaxx 6.30650 vinkelskruforsats.</li> </ul> <p>For feste av chuck i kombinasjon med vinkelskruforsats. På denne måten kan PowerMaxx Li i tillegg brukes som vinkeldrill.</p>	6.25226*
 <p><b>Vinkelskruforsats for PowerMaxx 12</b></p> <ul style="list-style-type: none"> <li>Magnetisk bitsfeste med 1/4" (6,35 mm) sekskant.</li> <li>Gir i spesialstål</li> <li>Egnet til høyre-venstregange; egnet til PowerMaxx til maks. 28 Nm</li> </ul> <p>For lettere skruing på vanskelig tilgjengelige steder. Spesielt til PowerMaxx 12/ BS Quick (typenr. 6.00090; 6.00091; 6.00092)</p>	6.30649*
 <p><b>Selvspennende chuck Futuro Plus H1, R+L, 1-10 mm, 1/2" UNF</b></p> <ul style="list-style-type: none"> <li>Utviklet spesielt for bormaskiner med spindelstopp</li> <li>Kunststoffhylse</li> <li>1-hylset (uten holdering) spennvidde: 1 - 10 mm</li> </ul> <p>Innvendige gjenger: 1/2" - 20 UNF</p>	6.36219*

## Tilbehør for batteri fugepistol

Patronrør	
	Bestillingsnr.
 <p><b>400 ml patronrør</b></p> <ul style="list-style-type: none"> <li>400 ml patronrør inkl. tannstang og trykk tallerken for vanlige folieposer og patroner.</li> </ul>	6.30148*

## Tilbehør for batteri lyskaster

Stativ	
	Bestillingsnr.
 <p><b>Stativ for batteri lyskaster</b></p> <ul style="list-style-type: none"> <li>Teleskopben med hurtiglås. (Arbeidshøyde fra 85 - 173 cm)</li> <li>Står stødig på gummiføtter, stativbena er sikret med lenker</li> <li>Lett å transportere med bærestropp og -veske</li> <li>Med 5/8" stativgjering</li> </ul>	6.23729

## Tilbehør for PowerCutter

Skjærekniv	
	Bestillingsnr.
 <p><b>Skjærekniv på begge sider</b></p> <ul style="list-style-type: none"> <li>Skjærekniv med tre kniver som er slipt på begge sider</li> <li>Kniven kan etterslipes flere ganger</li> </ul>	6.24579*



# Vinkelslipere Polermaskiner

# Flat vinkelsliper: Fortsetter å jobbe når de andre gir seg

Den helt spesielt flate girkassen gjør denne lave vinkelsliperen til verdens første spesialist på trange steder. Med denne nye slipemaskinen kan du bearbeide sveisesømmer i vinkler med inntil 43 grader. Og jobben går forttere enn med stålbørste, rettsliper eller trykkluftmeisel. Improviserte, småfarlige løsninger trengs ikke lenger: med denne lave vinkelsliperen får du maks produktivitet, hurtighet og sikkerhet, selv om plassen er trang

MARATHON  
MOTOR

Metabo Maraton-motor med patentert støvbeskyttelse for lang levetid.

Jobb uten å bli sliten selv på sveisesømmer med vanskelig plassering

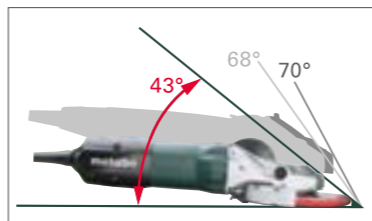

Den patenterte formen på girhuset gjør det mulig å arbeide i vinkler inntil 43°



Mer effektivitet inntil 66 % tidsbesparelse

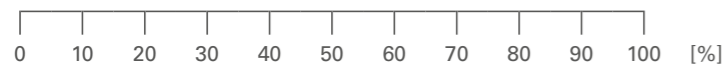

100%

Rettsliper

34%

Lav vinkelsliper

Sammenligning av tiden det tar å slippe en 50 cm lang kilesveis på en 45° stålvinke

WEF 9-125

Med den lave vinkelsliperen jobber du ...



... raskere enn med stålbørste



... raskere enn med rettsliper



... sikrere enn uten deksel

Ø 125 mm



## Tekniske data

Minste oppnåelige vinkel	43 °
Minste arbeidsåpning (HxD)	66 x 110 mm
Slipeskive-diameter	125 mm
Nominelt effektforbruk	910 W
Avgitt effekt	430 W
Hastighet	10.000 /min
Hastighet ved nominell belastning	8.200 /min
Moment	2 Nm
Spindelgjenger	M 14
Vekt uten kabel	2,1 kg
Kabellengde	4 m

## Lav vinkelsliper WEF 9-125 Quick

## Lav vinkelsliper WEPF 9-125 Quick

Minste oppnåelige vinkel	43 °	43 °
Minste arbeidsåpning (HxD)	66 x 110 mm	66 x 110 mm
Slipeskive-diameter	125 mm	125 mm
Nominelt effektforbruk	910 W	910 W
Avgitt effekt	430 W	430 W
Hastighet	10.000 /min	10.000 /min
Hastighet ved nominell belastning	8.200 /min	8.200 /min
Moment	2 Nm	2 Nm
Spindelgjenger	M 14	M 14
Vekt uten kabel	2,1 kg	2,1 kg
Kabellengde	4 m	4 m

## Leveringsomfang

Bestillingsnr.	6.13060	6.13069 Leveres fra høsten 2014
1 Lamellskive Flexiamant Super Convex (125 mm; P60)	■	■
Beskyttelsesdeksel	■	■
Støtteflens	■	■
Quick mutter	■	■
Ekstrahåndtak	■	■

## Produktfordeler

- Ekstremt lavt hode gjør det mulig å jobbe i vinkler inntil 43°
- Kompakt utførelse for hurtig fjerning av sveiseslagg, rust eller lakk på vanskelig tilgjengelige steder.
- Det slanke grepet gjør at du kan jobbe lengre uten å bli sliten selv på sveisesømmer med vanskelig plassering
- Metabo Marathon-Motor med patentert støvbeskyttelse for lang levetid.
- Constamatic (C)-elektronikk: Konstant hastighet under belastning gir maksimal arbeidsfremgang.
- Metabo Quick skiveskift uten verktøy med quick mutter
- Beskyttelsesdeksel kan justeres uten bruk av verktøy
- Elektronisk sikkerhetsutkobling av motoren hvis skiven blokkeres
- Elektroniske overbelastningsbeskyttelse for lang levetid
- Elektronisk mykstart
- Startspærre: Forhindrer utilsiktet start av maskinen etter strømbrytning
- Selvbrytende kullbørster for å beskytte motoren

## Systemkomponenter

75 → Tilbehør

Ø 125 mm



## Tekniske data

Batteri lav vinkelsliper  
WF 18 LTX 125 Quick

Type batteri	Li-Ion
Batterispenning	18 V
Minste arbeidsvinkel	43 °
Minste arbeidsåpning (HxD)	66 x 110 mm
Slipeskive-diameter	125 mm
Hastighet	8.000 /min
Spindelgjenger	M 14
Vekt (med batteri)	2,4 kg

## Leveringsomfang

Bestillingsnr.	6.01306
Beskyttelsesdeksel	■
Støtteflens	■
Quick mutter	■
Ekstrahåndtak	■
Støvfilter	■
2 Li-power batterier (18 V/5,2 Ah)	■
Lader ASC 30-36 V »AIR COOLED«	■
Koffert	■

Utstvarsvarianter finner du i Metabo-prislisten og på internett

## Produktfordeler







- Ekstremt lavt hode gjør det mulig å jobbe i vinkler inntil 43°
- Kompakt utførelse for hurtig fjerning av sveiseslagg, rust eller lakk på vanskelig tilgjengelige steder.
- Det slanke grepet gjør at du kan jobbe lengre uten å bli sliten selv på sveisesømmer med vanskelig plassering
- Robust motor med lang levetid
- Metabo Quick skiveskift uten verktøy med quick mutter
- Beskyttelsesdeksel kan justeres uten bruk av verktøy
- Dreibart batteri for arbeid på vanskelig tilgjengelige steder
- Løst støvfilter beskytter motoren mot grove partikler
- Overbelastningsvern; beskytter motoren mot overoppheting
- Elektronisk mykstart
- Startspærre: Forhindrer utilsiktet start av maskinen etter strømbrudd
- Robuste batterier med indikering av kapasitet

## Systemkomponenter

75, 113 → Tilbehør

66 → Batterier

## Lamellslipeskiver

	Diameter x boring mm	Korning	Utførelse	Maks. hastighet /min	Salgsenhet / pakke	Bestillingsnr.
<b>NYHET</b> 			<b>Kvalitetsklasse Keramik »Flexiamant Super Convex«</b>			
			<ul style="list-style-type: none"> <li>■ Spesielt formet lamellslipeskive med lameller som er avrundet oppover</li> <li>■ Den spesielle utformingen gjør dem ekstra godt egnet for behandling av sveisesømmer; rask og effektiv sliping - også av store flater</li> <li>■ Keramiske korn gir svært høy slipeeffekt og lang levetid</li> <li>■ Kaldsliping av materialer som leder varme dårlig</li> <li>■ For bearbeiding av stål og rustfritt stål. Ideell for grove slipearbeider på høylegert stål, titanlegeringer, nikkelbaserte legeringer og krom og kromnikkelstål, messing og bronse.</li> <li>■ Høyeste arbeidshastighet: 80 m/s</li> </ul>			
	125 x 22,23	P 60		12.200	1/10	6.26460
	125 x 22,23	P 80		12.200	1/10	6.26461
<b>NYHET</b> 			<b>Kvalitetsklasse Zirkonkorund »Flexiamant Convex«</b>			
			<ul style="list-style-type: none"> <li>■ Spesielt formet lamellslipeskive med lameller som er avrundet oppover</li> <li>■ Slipemiddel: Zirkonkorund</li> <li>■ Den spesielle utformingen gjør dem ekstra godt egnet for behandling av sveisesømmer; rask og effektiv sliping - også av store flater</li> <li>■ Zirkonkorund gir høy slipeeffekt og lang levetid</li> <li>■ Egner seg til behandling av stål og rustfritt stål</li> <li>■ Høyeste arbeidshastighet: 80 m/s</li> </ul>			
	125 x 22,23	P 40		12.200	1/10	6.26462
	125 x 22,23	P 60		12.200	1/10	6.26463
	125 x 22,23	P 80		12.200	1/10	6.26464

## Lamell-slipehjul

	Diameter x boring mm	Korning	Utførelse	Maks. hastighet /min	Salgsenhet / pakke	Bestillingsnr.
<b>NYHET</b> 			<b>Kvalitetsklasse Keramik »Flexiamant Super«</b>			
			<ul style="list-style-type: none"> <li>■ Lamellslipehjul med rette, profilerte lameller for sliping av sveisesømmer. De vifteformede, radiale, profilerte lamellene tilpasser seg konturene på arbeidsstykket. For jevn sveisesøm. Den korte utførelsen gjør den god å bruke også på steder som er vanskelige å komme til.</li> <li>■ Keramiske korn gir svært høy slipeeffekt og lang levetid</li> <li>■ Topp resultater ved sliping av flater og kanter i stål og rustfritt stål. Ideell for grove slipearbeider på høylegert stål, titanlegeringer, nikkelbaserte legeringer og krom og kromnikkelstål, messing og bronse</li> <li>■ Kaldsliping av materialer som leder varme dårlig</li> </ul>			
	125 x 8 x M 14	P 40		10.000	1/5	6.26470
	125 x 8 x M 14	P 60		10.000	1/5	6.26471
	125 x 8 x 5/8"	P 40		10.000	1/5	6.26486
	125 x 8 x 5/8"	P 60		10.000	1/5	6.26487

## Fleece kompaktskiver »Unitized« – VKS-ZK

- NYHET**
- 
- Sammenpresset fleecemateriale, belagt med slipekorn i kunsthartharts (zirkonkorund)
  - Tilsetningen av slipekorn gjør det mulig med slipejobber som strekker seg fra avgrading til myke og fleksible finisharbeider. Til avgrading, sliping av sveisesømmer, nøyaktig rengjøring og overflatefinishing.
  - For legert og høylegert stål, ikke-jernholdige og lettmetaller, krom- og nikkelstål, titan, stål
  - Profilering av slipemiddelet mulig for presist arbeide.
  - Lav dybde på materialet som bearbeides. Hull 22, 23 mm (vinkelsliper) . Maks. 10.000 min<sup>-1</sup>

Diameter x tykkelse x boring mm	Korning	Salgsenhet / pakke	Bestillingsnr.
125 x 6 x 22,23	Grov	1/5	6.26482
125 x 6 x 22,23	Middels	1/5	6.26483



Ø 115 mm  
Ø 125 mm



NYHET

Tekniske data	Batteri vinkelsliper W 18 LTX 115 Quick	Batteri vinkelsliper W 18 LTX 125 Quick	Batteri vinkelsliper WP 18 LTX 125 Quick
Type batteri	Li-Ion	Li-Ion	Li-Ion
Batterispenning	18 V	18 V	18 V
Slipeskive-diameter	115 mm	125 mm	125 mm
Hastighet	8.000 /min	8.000 /min	8.000 /min
Spindelgjenger	M 14	M 14	M 14
Vekt (med batteri)	2,4 kg	2,4 kg	2,4 kg

#### Leveringsomfang

Bestillingsnr.	6.02170	6.02174	6.13072
Beskyttelsesdeksel	■	■	■
Støtteflens	■	■	■
Quick mutter	■	■	■
Ekstrahåndtak	■	■	■
Støvfilter	■	■	■
2 Li-power batterier (18 V/5,2 Ah)		■	■
Lader ASC 30-36 V »AIR COOLED«		■	■
Koffert		■	■
Uten batteri, uten lader	■		

Utstyrsvarianter finner du i Metabo-prislisten og på internett

#### Produktfordeler

- Smalt hus for lett arbeid på trange steder eller over hodehøyde
- Robust motor med lang levetid
- Metabo Quick skiveskift uten verktøy med quick mutter
- Beskyttelsesdeksel kan justeres uten bruk av verktøy
- Dreibart batteri for arbeid på vanskelig tilgjengelige steder
- Løst støvfilter beskytter motoren mot grove partikler
- Overbelastningsvern; beskytter motoren mot overoppheting
- Elektronisk mykstart
- Startsperre: Forhindrer utilsiktet start av maskinen etter strømbrudd
- Robuste batterier med indikering av kapasitet

- Bryter med dødmannsfunksjon: ergonomisk integrert bryter for sikkert arbeid

#### Systemkomponenter

113 → Tilbehør

66 → Batterier

Ø 125 mm  
Ø 150 mm



Tekniske data	Batteri vinkelsliper W 18 LTX 125 Quick Inox	Batteri vinkelsliper W 18 LTX 150 Quick
Type batteri	Li-Ion	Li-Ion
Batterispenning	18 V	18 V
Slipeskive-diameter	125 mm	150 mm
Hastighet	5.000 /min	8.000 /min
Spindelgjenger	M 14	M 14
Vekt (med batteri)	2,4 kg	2,4 kg

#### Leveringsomfang

Bestillingsnr.	6.00174.85	6.00404
Vernedeksel-klips		■
Beskyttelsesdeksel	■	■
2 kappeskiver Felxirapid Inox (150x1,6x22,2mm)		■
Støtteflens	■	■
Quick mutter	■	■
Ekstrahåndtak	■	■
Støvfilter	■	■
2 Li-power batterier (18 V/5,2 Ah)		■
Lader ASC 30-36 V »AIR COOLED«		■
Koffert		■
Uten batteri, uten lader	■	

Utstyrsvarianter finner du i Metabo-prislisten og på internett

#### Produktfordeler

- Hastighet og moment er nøye tilpasset sliping med perfekt finish
- Den mest effektive batteri vinkelsliperen med flest kapp per batterilading med 5,2 Ah
- Verdens første 150mm-batteri vinkelsliper for kraftig kapping inntil 45 mm dybde

- Smalt hus for lett arbeid på trange steder eller over hodehøyde
- Robust motor med lang levetid
- Metabo Quick skiveskift uten verktøy med quick mutter
- Beskyttelsesdeksel kan justeres uten bruk av verktøy
- Dreibart batteri for arbeid på vanskelig tilgjengelige steder
- Løst støvfilter beskytter motoren mot grove partikler
- Overbelastningsvern: Beskytter motoren mot overoppheting
- Elektronisk mykstart
- Startsperre: Forhindrer utilsiktet start av maskinen etter strømbrudd
- Robuste batterier med indikering av kapasitet

#### Systemkomponenter

113 → Tilbehør

66 → Batterier







## De nye kompakt-vinkelsliperne: Full innsats med slankere håndtak

Vi har lyttet til de mest kravstore brukerne våre: Fra nå av er det du som setter grensene - ikke maskinen du bruker. Disse kraftpakken fra 900 til 1700 Watt tåler en utfordring: de nye vinkelsliperne har overbevisende ergonomi som får deg til å stå på og hente nye krefter. Lettere enn noen gang før.



**Metabo S-automatic sikkerhetskobling**  
direkte mekanisk utkobling av giret hvis maskinen blokkeres minimerer tilbakeslag; for høy sikkerhet og rask gjenopptaking av arbeidet; dette systemet har vi arbeidet med i mange år



**Nå enda raskere: Metabo »Quick«-system** for raskt og enkelt bytte av skiver.

MARATHON MOTOR

**Ny, patentanmeldt Metabo Marathon-motor**

- inntil 50 % høyere hastighet,
- inntil 20 % høyere utgangseffekt og
- inntil 20 % høyere belastningsevne for rask sliping og lengre levetid under tøffe forhold



**Perfekt håndtering**

- Bryter med dødmannsfunksjon: ergonomisk integrert bryter med anti-skli struktur for sikkert arbeid



**Topp anti-vibrasjonssystem**  
**Integrert Autobalancer for**

- inntil 50 % mindre hånd-arm vibrasjoner,
- lengre levetid for maskinen og
- inntil dobbelt så lang brukstid for slipeskivene



**Rask bremsing for sikkert arbeid:**

- Den patenterte, mekaniske skivebremsen stanser skiver etter utkobling innen 2 sekunder, også ved strømstans

**Metabo VibraTech (MVT)-håndtak** for vibrasjonsdemping gir komfortabelt arbeid ved permanent bruk

WEPBA 17-125 Quick



**Luftinntak bak hindrer** tilstopninger og bidrar til lengre levetid

**Karabinfeste** for sikring av maskinen (kun WEPBA)



**Girhuset kan dreies 90°** for betjening med venstre hånd eller kapping



**Tilbehør festeboyle:** Trinnløst feste av ekstrahåndtaket gir ergonomiske og lettere kappearbeider, bedre grep for venstrehendte og når det jobbes på trange steder

## Ny Metabo Marathon-motor: Topp innsats ved tøff bruk

De beste forutsetningene for felles toppytelse: Den nye Metabo Marathon-motoren går langt ut over dagens kjente grenser hva kraft, produktivitet og levetid angår når forholdene blir tøffe. Vi har søkt om patent! Med inntil 1700 Watt og inntil 20 % større maks. utgangseffekt står denne maskinen på der andre for lengst har gitt opp; Grensene er definert på nytt.

MARATHON MOTOR

### Utviklet for lang levetid under ekstreme forhold

**Inntil 20 % høyere belastningsevne med ny teknologi:**

- Turbovifter gir kjøleluften en fart på inntil 400 km/t
- Strømningsoptimert støvbeskyttelse
- Luftinntak bak hindrer tilstopninger

**Beskyttelsen mot aggressivt støv gjør maskinen enda mer robust**

- Strømningsoptimert støvbeskyttelse fjerner partiklene raskt fra maskinen
- Ny type epoxyharts brennlakering på feltviklingen
- 30 % mer abrasjonsbeskyttelse på ankerviklingen

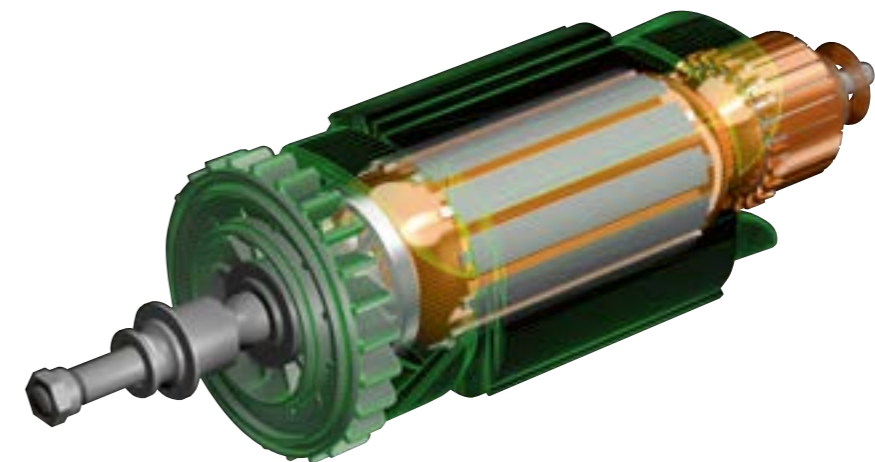

### Produktivitet som begeistrer

**Konstant høy hastighet for rask sliping**

- med større ankerdiameter for optimal kraftfordeling og inntil 50 % større moment
- ny luftteknologi som reduserer motortemperaturen og gir inntil 20 % høyere utgangseffekt

### For perfekt ergonomi og kontroll

**Ny feltviklingsteknologi åpner for større effekt i mindre format**

- for høyeste effekttetthet, uansett klasse
- for mindre slitsomt, sikrere arbeid
- for den første 1700 Watts vinkelsliperen som kombinerer styrken fra en stor maskin med smidigheten i en liten

### Maksimal effekt og perfekt ergonomi

Til nå har mer effekt alltid krevet mer kobber og jern i en større og mer uhåndterlig motor. Med den nye, patenterte feltviklingsteknologien fyller vi nå uutnyttede hulrom i de elektriske motorene med kobber.

### Solid effekt med slankere håndtak

### Tversnitt elektromotor

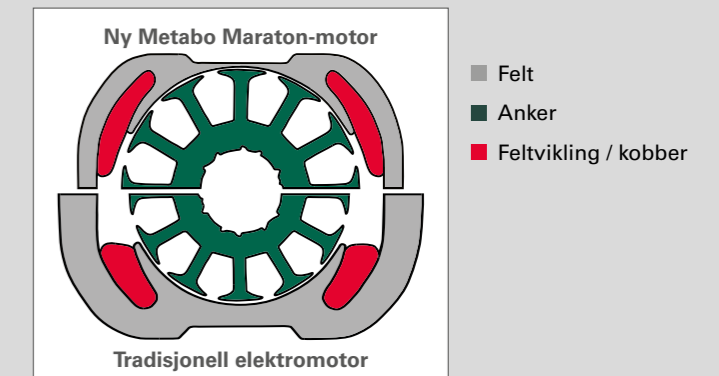



NYHET



Ø 100 mm

Tekniske data	Vinkelsliper W 720-100	Vinkelsliper W 9-100
Slipeskive-diameter	100 mm	100 mm
Nominelt effektforbruk	720 W	900 W
Avgitt effekt	430 W	550 W
Hastighet	11.000 /min	10.500 /min
Hastighet ved nominell belastning	7.000 /min	7.500 /min
Moment	1,6 Nm	2,5 Nm
Spindelgjenger	M 10	M 10
Vekt uten kabel	1,8 kg	2 kg
Kabellengde	2,6 m	2,5 m
<b>Leveringsomfang</b>		
Bestillingsnr.	6.06731	6.00350
Beskyttelsesdeksel	■	■
Støtteflens	■	■
Spennmutter	■	■
Ekstrahåndtak	■	■
Tapphullsnøkkel	■	■

**Produktfordeler**

- Robust motor
- Kompakt vinkelsliper med klassens slankeste håndtak og perfekt ergonomi
- Ny Metabo Marathon-motor med inntil 50 % høyere moment og inntil 20 % større belastningsevne for raskere sliping og lengre levetid
- Beskyttelsesdeksel kan justeres uten bruk av verktøy
- Metabo S-automatic sikkerhetskobling: Direkte mekanisk utkobling av giret hvis skiven blokkeres minimerer tilbakeslag. Høy sikkerhet og rask fortsettelse av arbeidet: teknikk til å stole på
- Girhuset kan dreies 90° for betjening med venstre hånd eller kapping
- Selvbrytende kullbørster for å beskytte motoren

**Systemkomponenter**

113 → Tilbehør

Ø 115 mm



Tekniske data	Vinkelsliper W 720-115	Vinkelsliper W 820-115	Vinkelsliper WP 820-115
Slipeskive-diameter	115 mm	115 mm	115 mm
Nominelt effektforbruk	720 W	820 W	820 W
Avgitt effekt	430 W	510 W	510 W
Hastighet	11.000 /min	11.000 /min	11.000 /min
Hastighet ved nominell belastning	7.000 /min	7.000 /min	7.000 /min
Moment	1,6 Nm	1,6 Nm	1,6 Nm
Spindelgjenger	M 14	M 14	M 14
Vekt uten kabel	1,8 kg	2 kg	1,9 kg
Kabellengde	2,6 m	2,6 m	2,6 m
<b>Leveringsomfang</b>			
Bestillingsnr.	6.06725	6.06727	6.06729
Beskyttelsesdeksel	■	■	■
Støtteflens	■	■	■
Spennmutter	■	■	■
Ekstrahåndtak	■	■	■
Tapphullsnøkkel	■	■	■

**Produktfordeler**

- Robust motor
- Selvbrytende kullbørster for å beskytte motoren
- Bryter med dødmannsfunksjon: Ergonomisk integrert bryter for sikkert arbeide

**Systemkomponenter**

113 → Tilbehør

NYHET



NYHET



NYHET



Ø 115 mm

## Tekniske data

	Vinkelsliper W 9-115	Vinkelsliper W 9-115 Quick	Vinkelsliper WP 9-115 Quick
Slipeskive-diameter	115 mm	115 mm	115 mm
Nominelt effektforbruk	900 W	900 W	900 W
Avgitt effekt	550 W	550 W	550 W
Hastighet	10.500 /min	10.500 /min	10.500 /min
Hastighet ved nominell belastning	7.500 /min	7.500 /min	7.500 /min
Moment	2,5 Nm	2,5 Nm	2,5 Nm
Spindelgjenger	M 14	M 14	M 14
Vekt uten kabel	2,1 kg	2,1 kg	2,1 kg
Kabellengde	2,5 m	4 m	4 m

## Leveringsomfang

Bestillingsnr.	6.00354	6.00371	6.00380 Leveres fra høsten 2014
Beskyttelsesdeksel	■	■	■
Støtteflens	■	■	■
Spennmutter	■		
Quick-spennmutter		■	■
Ekstrahåndtak	■	■	■
Tapphullsnøkkel	■		

## Produktfordeler

- Enda raskere: Metabo Quick-system for hurtig og enkelt bytte av skiver uten bruk av verktøy.
- Enda raskere: Metabo Quick-system for hurtig og enkelt bytte av skiver uten bruk av verktøy.
- Bryter med dødmannsfunksjon: ergonomisk integrert bryter med anti-skli struktur for sikkert arbeid
- Kompakt vinkelsliper med klassens slankeste håndtak for perfekt ergonomi
- Ny Metabo Marathon-motor med inntil 50 % høyere moment og inntil 20 % større belastningsevne for raskere sliping og lengre levetid
- Beskyttelsesdeksel kan justeres uten bruk av verktøy
- Metabo S-automatic sikkerhetskobling: Direkte mekanisk utkobling av giret hvis skiven blokkeres minimerer tilbakeslag. Høy sikkerhet og rask fortsettelse av arbeidet: teknikk til å stole på
- Girhuset kan dreies 90° for betjening med venstre hånd
- Selvbygrende kullbørster for å beskytte motoren

## Systemkomponenter

113 → Tilbehør

Ø 115 mm



NYHET



## Tekniske data

	Vinkelsliper W 1080-115	Vinkelsliper WP 12-115 Quick
Slipeskive-diameter	115 mm	115 mm
Nominelt effektforbruk	1.080 W	1.250 W
Avgitt effekt	650 W	780 W
Hastighet	10.500 /min	11.000 /min
Hastighet ved nominell belastning	7.000 /min	8.000 /min
Moment	3 Nm	3,4 Nm
Spindelgjenger	M 14	M 14
Vekt uten kabel	2,1 kg	2,4 kg
Kabellengde	2,6 m	4 m

## Leveringsomfang

Bestillingsnr.	6.06721	6.00410 Leveres fra høsten 2014
Beskyttelsesdeksel	■	■
Støtteflens	■	■
Spennmutter	■	
Quick-spennmutter		■
Ekstrahåndtak	■	
Ekstra håndtak Metabo VibraTech (MVT)		■
Tapphullsnøkkel	■	

## Produktfordeler

- Robust motor
- Selvbygrende kullbørster for å beskytte motoren
- Lang levetid også når forholdene er tøffe: Sterk og robust vinkelsliper med klassens høyeste effekt og som får jobben gjort
- Ny Metabo Marathon-motor med inntil 50 % høyere moment og inntil 20 % større belastningsevne for raskere sliping og lengre levetid
- Enda raskere: Metabo Quick-system for hurtig og enkelt bytte av skiver uten bruk av verktøy
- Beskyttelsesdeksel kan justeres uten bruk av verktøy
- Ekstra håndtak Metabo VibraTech (MVT)
- Bryter med dødmannsfunksjon: Ergonomisk integrert bryter med anti-skli struktur for sikkert arbeid
- Metabo S-automatic sikkerhetskobling: Direkte mekanisk utkobling av giret hvis skiven blokkeres minimerer tilbakeslag. Høy sikkerhet og rask fortsettelse av arbeidet: teknikk til å stole på
- Girhuset kan dreies i 90°-trinn
- Selvbygrende kullbørster for å beskytte motoren

## Systemkomponenter

113 → Tilbehør





Ø 125 mm

Tekniske data	Vinkelsliper W 720-125	Vinkelsliper W 820-125	Vinkelsliper WP 820-125
Slipeskive-diameter	125 mm	125 mm	125 mm
Nominelt effektforbruk	720 W	820 W	820 W
Avgitt effekt	430 W	510 W	510 W
Hastighet	10.000 /min	10.000 /min	10.000 /min
Hastighet ved nominell belastning	6.500 /min	6.500 /min	6.500 /min
Moment	1,8 Nm	1,8 Nm	1,8 Nm
Spindelgjenger	M 14	M 14	M 14
Vekt uten kabel	1,8 kg	2 kg	1,9 kg
Kabellengde	2,6 m	2,6 m	2,6 m

## Leveringsomfang

Bestillingsnr.	6.06726	6.06728	6.06730
Beskyttelsesdeksel	■	■	■
Støtteflens	■	■	■
Spennmutter	■	■	■
Ekstrahåndtak	■	■	■
Tapphullsnøkkel	■	■	■

## Produktfordeler

- Robust motor
- Selvbrytende kullbørster for å beskytte motoren

- Bryter med dødmannsfunksjon: ergonomisk integrert bryter for sikkert arbeide

## Systemkomponenter

113 → Tilbehør

Ø 125 mm



Tekniske data	Vinkelsliper W 9-125	Vinkelsliper W 9-125 Quick	Vinkelsliper WP 9-125 Quick
Slipeskive-diameter	125 mm	125 mm	125 mm
Nominelt effektforbruk	900 W	900 W	900 W
Avgitt effekt	550 W	550 W	550 W
Hastighet	10.500 /min	10.500 /min	10.500 /min
Hastighet ved nominell belastning	7.500 /min	7.500 /min	7.500 /min
Moment	2,5 Nm	2,5 Nm	2,5 Nm
Spindelgjenger	M 14	M 14	M 14
Vekt uten kabel	2,1 kg	2,1 kg	2,1 kg
Kabellengde	2,5 m	4 m	4 m

## Leveringsomfang

Bestillingsnr.	6.00376	6.00374	6.00384 Leveres fra høsten 2014
Beskyttelsesdeksel	■	■	■
Støtteflens	■	■	■
Spennmutter	■	■	■
Quick-spennmutter		■	■
Ekstrahåndtak	■	■	■
Tapphullsnøkkel	■	■	■

## Produktfordeler

- Enda raskere: Metabo Quick-system for hurtig og enkelt bytte av skiver uten bruk av verktøy.
- Enda raskere: Metabo Quick-system for hurtig og enkelt bytte av skiver uten bruk av verktøy.
- Bryter med dødmannsfunksjon: Ergonomisk integrert bryter med anti-skli struktur for sikkert arbeide

- Kompakt vinkelsliper med klassens slankeste håndtak og perfekt ergonomi
- Ny Metabo Marathon-motor med inntil 50 % høyere moment og inntil 20 % større belastningsevne for raskere sliping og lengre levetid
- Beskyttelsesdeksel kan justeres uten bruk av verktøy
- Metabo S-automatic sikkerhetskobling: Direkte mekanisk utkobling av giret hvis skiven blokkeres minimerer tilbakeslag. Høy sikkerhet og rask fortsettelse av arbeidet: teknikk til å stole på
- Girhuset kan dreies 90° for betjening med venstre hånd
- Selvbrytende kullbørster for å beskytte motoren

## Systemkomponenter

113 → Tilbehør

NYHET



Ø 125 mm



Tekniske data		Vinkelsliper WEV 10-125 Quick
Slipeskive-diameter		125 mm
Nominelt effektforbruk		1.000 W
Avgitt effekt		590 W
Hastighet		2.800 - 10.500 /min
Hastighet ved nominell belastning		8.800 /min
Moment		2,7 Nm
Spindelgjenger		M 14
Vekt uten kabel		2,1 kg
Kabellengde		4 m
Leveringsomfang		
Bestillingsnr.		6.00388
Beskyttelsesdeksel		■
Støtteflens		■
Quick-spennmutter		■
Ekstrahåndtak		■

#### Produktfordeler

- Kompakt vinkelsliper med klassens slankeste håndtak for perfekt ergonomi
- Ny Metabo Marathon-motor med inntil 50 % høyere moment og inntil 20 % større belastningsevne for raskere sliping og lengre levetid
- Vario-Constamatic (VC)-elektronikk med justeringshjul: sikrer materialtilpasset, konstant hastighet.
- Enda raskere: Metabo Quick-system for hurtig og enkelt bytte av skiver uten bruk av verktøy.
- Beskyttelsesdeksel kan justeres uten bruk av verktøy
- Metabo S-automatic sikkerhetskobling: Direkte mekanisk utkobling av giret hvis skiven blokkeres minimerer tilbakeslag. Høy sikkerhet og rask fortsettelse av arbeidet: teknikk til å stole på
- Elektroniske overbelastningsbeskyttelse for lang levetid
- Elektronisk mykstart
- Startspærre: Forhindrer utilsiktet start av maskinen etter strømbrudd
- Girhuset kan dreies 90° for betjening med venstre hånd
- Selvbrytende kullbørster for å beskytte motoren

#### Systemkomponenter

113 → Tilbehør

Ø 125 mm



Tekniske data		Vinkelsliper W 1080-125	Vinkelsliper W 1080-125 RT
Slipeskive-diameter		125 mm	125 mm
Nominelt effektforbruk		1.080 W	1.080 W
Avgitt effekt		650 W	650 W
Hastighet		10.500 /min	9.500 /min
Hastighet ved nominell belastning		7.000 /min	5.700 /min
Moment		3 Nm	3 Nm
Spindelgjenger		M 14	M 14
Vekt uten kabel		2,1 kg	2,4 kg
Kabellengde		2,6 m	2,6 m
Leveringsomfang			
Bestillingsnr.		6.06722	6.06724
Beskyttelsesdeksel		■	■
Støtteflens		■	■
Spennmutter		■	■
Ekstrahåndtak		■	■
Tapphullsnøkkel		■	■

#### Produktfordeler

- Ergonomisk håndtak med anti-skli belegg gjør arbeidet lettere, også over hodehøyde
- Robust motor
- Selvbrytende kullbørster for å beskytte motoren

#### Systemkomponenter

113 → Tilbehør

NYHET



NYHET



NYHET



Ø 125 mm

## Tekniske data

	Vinkelsliper W 12-125 Quick	Vinkelsliper WP 12-125 Quick	Vinkelsliper WPB 12-125 Quick
Slipeskive-diameter	125 mm	125 mm	125 mm
Nominelt effektforbruk	1.250 W	1.250 W	1.250 W
Avgitt effekt	780 W	780 W	780 W
Hastighet	11.000 /min	11.000 /min	11.000 /min
Hastighet ved nominell belastning	8.000 /min	8.000 /min	8.000 /min
Moment	3,4 Nm	3,4 Nm	3,4 Nm
Spindelgjenger	M 14	M 14	M 14
Vekt uten kabel	2,4 kg	2,4 kg	2,6 kg
Kabellengde	4 m	4 m	4 m

## Leveringsomfang

Bestillingsnr.	6.00398	6.00414 Leveres fra høsten 2014	6.00428 Leveres fra høsten 2014
Beskyttelsesdeksel	■	■	■
Støtteflens	■	■	■
Quick-spennmutter	■	■	■
Ekstra håndtak Metabo VibraTech (MVT)	■	■	■

## Produktfordeler

- Bryter med dødmannsfunksjon: ergonomisk integrert bryter med anti-skli struktur for sikkert arbeide
- Bryter med dødmannsfunksjon: ergonomisk integrert bryter med anti-skli struktur for sikkert arbeide
- Hurtig stopp for best mulig brukerbeskyttelse: Den mekaniske bremsen stopper skiven innen 2 sekunder fra utkobling, også når strømmen går
- Lang levetid også når forholdene er tøffe: Sterk og robust vinkelsliper med klassens høyeste effekt som får arbeidet unna
- Ny Metabo Marathon-motor med inntil 50 % høyere moment og inntil 20 % større belastningsevne for raskere sliping og lengre levetid
- Enda raskere: Metabo Quick-system for hurtig og enkelt bytte av skiver uten bruk av verktøy.
- Beskyttelsesdeksel kan justeres uten bruk av verktøy
- Ekstra Metabo VibraTech (MVT)-håndtak for vibrasjonsdemping gir komfortabelt arbeid
- Metabo S-automatic sikkerhetskobling: Direkte mekanisk utkobling av giret hvis skiven blokkeres minimerer tilbakeslag. Høy sikkerhet og rask fortsettelse av arbeidet: teknikk til å stole på
- Girhuset kan dreies 90° for betjening med venstre hånd
- Selvbrytende kullbørster for å beskytte motoren

## Systemkomponenter

113 → Tilbehør

NYHET



NYHET



Ø 125 mm

## Tekniske data

	Vinkelsliper WA 12-125 Quick	Vinkelsliper WBA 12-125 Quick
Slipeskive-diameter	125 mm	125 mm
Nominelt effektforbruk	1.250 W	1.250 W
Avgitt effekt	780 W	780 W
Hastighet	11.000 /min	11.000 /min
Hastighet ved nominell belastning	8.000 /min	8.000 /min
Moment	3,4 Nm	3,4 Nm
Spindelgjenger	M 14	M 14
Vekt uten kabel	2,4 kg	2,6 kg
Kabellengde	4 m	4 m

## Leveringsomfang

Bestillingsnr.	6.00422 Leveres fra høsten 2014	6.00436 Leveres fra høsten 2014
Beskyttelsesdeksel	■	■
Støtteflens	■	■
Quick-spennmutter	■	■
Ekstra håndtak Metabo VibraTech (MVT)	■	■

## Produktfordeler

- Hurtig stopp for best mulig brukerbeskyttelse: Den mekaniske bremsen stopper skiven innen 2 sekunder fra utkobling, også når strømmen går
- Lang levetid også når forholdene er tøffe: Sterk og robust vinkelsliper med klassens høyeste effekt som får arbeidet unna
- Ny Metabo Marathon-motor med inntil 50 % høyere moment og inntil 20 % større belastningsevne for raskere sliping og lengre levetid
- Enda raskere: Metabo Quick-system for hurtig og enkelt bytte av skiver uten bruk av verktøy.
- Beskyttelsesdeksel kan justeres uten bruk av verktøy
- Ekstra Metabo VibraTech (MVT)-håndtak for vibrasjonsdemping gir komfortabelt arbeid
- Det beste anti-vibrasjonssystemet: Integrert Autobalancer for inntil 50 % reduksjon av hånd-arm vibrasjoner; lengre levetid for maskinen og inntil dobbelt så lang brukstid for skivene
- Metabo S-automatic sikkerhetskobling: Direkte mekanisk utkobling av giret hvis skiven blokkeres minimerer tilbakeslag. Høy sikkerhet og rask fortsettelse av arbeidet: teknikk til å stole på
- Girhuset kan dreies 90° for betjening med venstre hånd
- Selvbrytende kullbørster for å beskytte motoren

## Systemkomponenter

113 → Tilbehør





Ø 125 mm

Tekniske data	Vinkelsliper WE 1450-125 RT
Slipeskive-diameter	125 mm
Nominelt effektforbruk	1.450 W
Avgitt effekt	870 W
Hastighet	9.000 /min
Hastighet ved nominell belastning	6.500 /min
Moment	5 Nm
Spindelgjenger	M 14
Vekt uten kabel	2,4 kg
Kabellengde	2,6 m
<b>Leveringsomfang</b>	
Bestillingsnr.	6.00680
Beskyttelsesdeksel	■
Støtteflens	■
Spennmutter	■
Ekstrahåndtak	■
Tapphullsøkkel	■

**Produktfordeler**

- Ergonomisk håndtak med anti-skli belegg gjør arbeidet lettere, også over hodehøyde
- Robust motor
- Constamatic (C)-elektronikk: Konstant hastighet under belastning gir maksimal arbeidsfremgang.
- Elektronisk mykstart
- Startspærre: Forhindrer utilsiktet start av maskinen etter strømbrudd
- Selvbrytende kullbørster for å beskytte motoren

**Systemkomponenter**

113 → Tilbehør



Ø 125 mm

Tekniske data	Vinkelsliper WE 15-125 Quick	Vinkelsliper WEP 15-125 Quick	Vinkelsliper WEA 15-125 Quick
Slipeskive-diameter	125 mm	125 mm	125 mm
Nominelt effektforbruk	1.550 W	1.550 W	1.550 W
Avgitt effekt	940 W	940 W	940 W
Hastighet	11.000 /min	11.000 /min	11.000 /min
Hastighet ved nominell belastning	11.000 /min	11.000 /min	11.000 /min
Moment	3,5 Nm	3,5 Nm	3,5 Nm
Spindelgjenger	M 14	M 14	M 14
Vekt uten kabel	2,5 kg	2,5 kg	2,5 kg
Kabellengde	4 m	4 m	4 m
<b>Leveringsomfang</b>			
Bestillingsnr.	6.00448	6.00476 Leveres fra høsten 2014	6.00492 Leveres fra høsten 2014
Beskyttelsesdeksel	■	■	■
Støtteflens	■	■	■
Quick-spennmutter	■	■	■
Ekstra håndtak Metabo VibraTech (MVT)	■	■	■

**Produktfordeler**

- Bryter med dødmannsfunksjon: ergonomisk integrert bryter med anti-skli struktur for sikkert arbeide
- Det beste anti-vibrasjonssystemet: Integret Autobalancer for inntil 50 % reduksjon av hånd-arm vibrasjoner; lengre levetid for maskinen og inntil dobbelt så lang brukstid for skivene
- Maksimal levetid under ekstreme forhold: Robust og sterk vinkelsliper med denne klassens høyeste effekt gir god fremdrift i arbeidet
- Ny Metabo Marathon-motor med inntil 50 % høyere moment og inntil 20 % større belastningsevne for raskere sliping og lengre levetid
- Tacho-Constamatic (TC)-elektronikk: Konstant hastighet under belastning gir maksimal arbeidsfremgang.
- Enda raskere: Metabo Quick-system for hurtig og enkelt bytte av skiver uten bruk av verktøy.
- Beskyttelsesdeksel kan justeres uten bruk av verktøy
- Ekstra Metabo VibraTech (MVT)-håndtak for vibrasjonsdemping gir komfortabelt arbeid
- Metabo S-automatic sikkerhetskobling: Direkte mekanisk utkobling av giret hvis skiven blokkeres minimerer tilbakeslag. Høy sikkerhet og rask fortsettelse av arbeidet: teknikk til å stole på
- Elektronisk overbelastningsbeskyttelse for lang levetid
- Elektronisk mykstart
- Startspærre: Forhindrer utilsiktet start av maskinen etter strømbrudd
- Girhuset kan dreies 90° for betjening med venstre hånd
- Selvbrytende kullbørster for å beskytte motoren

**Systemkomponenter**

113 → Tilbehør

NYHET



NYHET



Ø 125 mm



## Tekniske data

Vinkelsliper  
WEV 15-125 Quick

Slipeskive-diameter	125 mm
Nominelt effektforbruk	1.550 W
Avgitt effekt	940 W
Hastighet	2.800 - 11.000 /min
Hastighet ved nominell belastning	11.000 /min
Moment	3,5 Nm
Spindelgjenger	M 14
Vekt uten kabel	2,5 kg
Kabellengde	4 m

## Leveringsomfang

Bestillingsnr.	6.00468
Beskyttelsesdeksel	■
Støtteflens	■
Quick-spennmutter	■
Ekstra håndtak Metabo VibraTech (MVT)	■

## Produktfordeler

- Ekstra lang levetid også under ekstreme forhold: Robust og sterk vinkelsliper med hastighetsjustering og denne klassens høyeste effekt gir god fremdrift i arbeidet
- Ny Metabo Marathon-motor med inntil 50 % høyere moment og inntil 20 % større belastningsevne for raskere sliping og lengre levetid
- Vario-Tacho-Constamatic (VTC) elektronikk med justeringshjul sikrer materialtilpasset, konstant hastighet.
- Enda raskere: Metabo Quick-system for hurtig og enkelt bytte av skiver uten bruk av verktøy.
- Beskyttelsesdeksel kan justeres uten bruk av verktøy
- Ekstra Metabo VibraTech (MVT)-håndtak for vibrasjonsdemping gir komfortabelt arbeid
- Metabo S-automatic sikkerhetskobling: Direkte mekanisk utkobling av giret hvis skiven blokkeres minimerer tilbakeslag. Høy sikkerhet og rask fortsettelse av arbeidet: teknikk til å stole på
- Elektroniske overbelastningsbeskyttelse for lang levetid
- Elektronisk mykstart
- Startspærre: Forhindrer utilsiktet start av maskinen etter strømbrydd
- Girhuset kan dreies 90° for betjening med venstre hånd
- Selvbyttende kullbørster for å beskytte motoren

## Systemkomponenter

113 → Tilbehør

NYHET



NYHET



Ø 125 mm



## Tekniske data

Vinkelsliper  
WEV 15-125 Quick HT

Slipeskive-diameter	125 mm
Nominelt effektforbruk	1.550 W
Avgitt effekt	940 W
Hastighet	2.800 - 9.600 /min
Hastighet ved nominell belastning	9.600 /min
Moment	4,2 Nm
Spindelgjenger	M 14
Vekt uten kabel	2,5 kg
Kabellengde	4 m

## Leveringsomfang

Bestillingsnr.	6.00562
Beskyttelsesdeksel	■
Støtteflens	■
Quick-spennmutter	■
Ekstra håndtak Metabo VibraTech (MVT)	■

## Produktfordeler

- Optimal for bearbeiding av stein: Robust og sterk vinkelsliper med reduksjonsgir og justerbar hastighet for skånsomt arbeid
- Ny Metabo Marathon-motor med inntil 50 % høyere moment og inntil 20 % større belastningsevne for raskere sliping og lengre levetid
- Vario-Tacho-Constamatic (VTC) elektronikk med justeringshjul sikrer materialtilpasset, konstant hastighet.
- Enda raskere: Metabo Quick-system for hurtig og enkelt bytte av skiver uten bruk av verktøy.
- Beskyttelsesdeksel kan justeres uten bruk av verktøy
- Ekstra Metabo VibraTech (MVT)-håndtak for vibrasjonsdemping som gir komfortabelt arbeid
- Metabo S-automatic sikkerhetskobling: Direkte mekanisk utkobling av giret hvis skiven blokkeres minimerer tilbakeslag. Høy sikkerhet og rask fortsettelse av arbeidet: teknikk til å stole på
- Elektroniske overbelastningsbeskyttelse for lang levetid
- Elektronisk mykstart
- Startspærre: Forhindrer utilsiktet start av maskinen etter strømbrydd
- Girhuset kan dreies 90° for betjening med venstre hånd
- Selvbyttende kullbørster for å beskytte motoren

## Systemkomponenter

113 → Tilbehør

NYHET



NYHET



Ø 125 mm

Tekniske data	Vinkelsliper WEA 17-125 Quick	Vinkelsliper WEBA 17-125 Quick
Slipeskive-diameter	125 mm	125 mm
Nominelt effektforbruk	1.700 W	1.700 W
Avgitt effekt	1.040 W	1.040 W
Hastighet	11.000 /min	11.000 /min
Hastighet ved nominell belastning	11.000 /min	11.000 /min
Moment	3,7 Nm	3,7 Nm
Spindelgjenger	M 14	M 14
Vekt uten kabel	2,5 kg	2,7 kg
Kabellengde	4 m	4 m

## Leveringsomfang

Bestillingsnr.	6.00534	6.00514 Leveres fra høsten 2014
Beskyttelsesdeksel	■	■
Støtteflens	■	■
Quick-spennmutter	■	■
Ekstra håndtak Metabo VibraTech (MVT)	■	■

## Produktfordeler

- Hurtig stopp for best mulig brukerbeskyttelse: Den mekaniske bremsen stopper skiven innen 2 sekunder fra utkobling, også når strømmen går
- Maksimal produktivitet: Den første 1700 Watts vinkelsliperen som kombinerer styrken fra en stor maskin med smidigheten i en liten - for raskt arbeid i industrien
- Ny Metabo Marathon-motor med inntil 50 % høyere moment og inntil 20 % større belastningsevne for raskere sliping og lengre levetid
- Tacho-Constamatic (TC)-elektronikk: Konstant hastighet under belastning gir maksimal arbeidsfremgang.
- Enda raskere: Metabo Quick-system for hurtig og enkelt bytte av skiver uten bruk av verktøy.
- Beskyttelsesdeksel kan justeres uten bruk av verktøy
- Ekstra Metabo VibraTech (MVT)-håndtak for vibrasjonsdemping som gir komfortabelt arbeid
- Det beste anti-vibrasjonssystemet: Integreert AutoBalancer for inntil 50 % reduksjon av hånd-arm vibrasjoner; lengre levetid for maskinen og inntil dobbelt så lang brukstid for skivene
- Metabo S-automatic sikkerhetskobling: Direkte mekanisk utkobling av giret hvis skiven blokkeres minimerer tilbakeslag. Høy sikkerhet og rask fortsettelse av arbeidet: teknikk til å stole på
- Elektroniske overbelastningsbeskyttelse for lang levetid
- Elektronisk mykstart
- Startspærre: Forhindrer utilsiktet start av maskinen etter strømbrydd
- Girhuset kan dreies 90° for betjening med venstre hånd
- Selvbrytende kullbørster for å beskytte motoren

## Systemkomponenter

113 → Tilbehør

Ø 125 mm



NYHET



Tekniske data	Vinkelsliper WEPBA 17-125 Quick
Slipeskive-diameter	125 mm
Nominelt effektforbruk	1.700 W
Avgitt effekt	1.040 W
Hastighet	11.000 /min
Hastighet ved nominell belastning	11.000 /min
Moment	3,7 Nm
Spindelgjenger	M 14
Vekt uten kabel	2,7 kg
Kabellengde	4 m

## Leveringsomfang

Bestillingsnr.	6.00548 Leveres fra høsten 2014
Beskyttelsesdeksel	■
Støtteflens	■
Quick-spennmutter	■
Ekstra håndtak Metabo VibraTech (MVT)	■

## Produktfordeler

- Maksimal produktivitet: Den første 1700 Watts vinkelsliperen som kombinerer styrken fra en stor maskin med smidigheten i en liten - for raskt arbeid i industrien
- Ny Metabo Marathon-motor med inntil 50 % høyere moment og inntil 20 % større belastningsevne for raskere sliping og lengre levetid
- Tacho-Constamatic (TC)-elektronikk: Konstant hastighet under belastning gir maksimal arbeidsfremgang.
- Enda raskere: Metabo Quick-system for hurtig og enkelt bytte av skiver uten bruk av verktøy.
- Beskyttelsesdeksel kan justeres uten bruk av verktøy
- Ekstra Metabo VibraTech (MVT)-håndtak for vibrasjonsdemping som gir komfortabelt arbeid
- Det beste anti-vibrasjonssystemet: Integreert AutoBalancer for inntil 50 % reduksjon av hånd-arm vibrasjoner; lengre levetid for maskinen og inntil dobbelt så lang brukstid for skivene
- Bryter med dødmannsfunksjon: ergonomisk integreert bryter med anti-skli struktur for sikkert arbeide
- Hurtig stopp for best mulig brukerbeskyttelse: Den mekaniske bremsen stopper skiven innen 2 sekunder fra utkobling, også når strømmen går
- Metabo S-automatic sikkerhetskobling: Direkte mekanisk utkobling av giret hvis skiven blokkeres minimerer tilbakeslag. Høy sikkerhet og rask fortsettelse av arbeidet: teknikk til å stole på
- Elektroniske overbelastningsbeskyttelse for lang levetid
- Elektronisk mykstart
- Startspærre: Forhindrer utilsiktet start av maskinen etter strømbrydd
- Girhuset kan dreies 90° for betjening med venstre hånd
- Selvbrytende kullbørster for å beskytte motoren
- Karabinfeste for sikring av maskinen

## Systemkomponenter

113 → Tilbehør



NYHET



NYHET



NYHET



Ø 150 mm

Tekniske data	Vinkelsliper W 12-150 Quick	Vinkelsliper WP 12-150 Quick	Vinkelsliper WPB 12-150 Quick
Slipeskive-diameter	150 mm	150 mm	150 mm
Nominelt effektforbruk	1.250 W	1.250 W	1.250 W
Avgitt effekt	780 W	780 W	780 W
Hastighet	9.600 /min	9.600 /min	9.600 /min
Hastighet ved nominell belastning	7.000 /min	7.000 /min	7.000 /min
Moment	3,8 Nm	3,8 Nm	3,8 Nm
Spindelgjenger	M 14	M 14	M 14
Vekt uten kabel	2,5 kg	2,5 kg	2,7 kg
Kabellengde	4 m	4 m	4 m

## Leveringsomfang

Bestillingsnr.	6.00407	6.00418 Leveres fra høsten 2014	6.00432 Leveres fra høsten 2014
Beskyttelsesdeksel	■	■	■
Støtteflens	■	■	■
Quick-spennmutter	■	■	■
Ekstra håndtak Metabo VibraTech (MVT)	■	■	■

## Produktfordeler

- Bryter med dødmannsfunksjon: ergonomisk integrert bryter med anti-skli struktur for sikkert arbeide
- Bryter med dødmannsfunksjon: ergonomisk integrert bryter med anti-skli struktur for sikkert arbeide
- Hurtig stopp for best mulig brukerbeskyttelse: Den mekaniske bremsen stopper skiven innen 2 sekunder fra utkobling, også når strømmen går
- Lang levetid også når forholdene er tøffe: Sterk og robust vinkelsliper med klassens høyeste effekt som får arbeidet unna
- Ny Metabo Marathon-motor med inntil 50 % høyere moment og inntil 20 % større belastningsevne for raskere sliping og lengre levetid
- Enda raskere: Metabo Quick-system for hurtig og enkelt bytte av skiver uten bruk av verktøy.
- Beskyttelsesdeksel kan justeres uten bruk av verktøy
- Ekstra Metabo VibraTech (MVT)-håndtak for vibrasjonsdemping gir komfortabelt arbeid
- Metabo S-automatic sikkerhetskobling: Direkte mekanisk utkobling av giret hvis skiven blokkeres minimerer tilbakeslag. Høy sikkerhet og rask fortsettelse av arbeidet: teknikk til å stole på
- Girhuset kan dreies 90° for betjening med venstre hånd
- Selvbrytende kullbørster for å beskytte motoren

## Systemkomponenter

113 → Tilbehør

Ø 150 mm



Tekniske data	Vinkelsliper WE 1450-150 RT
Slipeskive-diameter	150 mm
Nominelt effektforbruk	1.450 W
Avgitt effekt	870 W
Hastighet	9.000 /min
Hastighet ved nominell belastning	6.500 /min
Moment	5 Nm
Spindelgjenger	M 14
Vekt uten kabel	2,4 kg
Kabellengde	2,6 m

## Leveringsomfang

Bestillingsnr.	6.00683
Beskyttelsesdeksel	■
Støtteflens	■
Spennmutter	■
Ekstrahåndtak	■
Tapphullsnøkkel	■

## Produktfordeler

- Ergonomisk håndtak med anti-skli belegg gjør arbeidet lettere, også over hodehøyde
- Robust motor
- Constamatic (C)-elektronikk: Konstant hastighet under belastning gir maksimal arbeidsfremgang.
- Elektronisk mykstart
- Startspærre: Forhindrer utilsiktet start av maskinen etter strømbrydd
- Selvbrytende kullbørster for å beskytte motoren
- Aluminiumsflens gir maskinen lengre levetid

## Systemkomponenter

113 → Tilbehør

NYHET



NYHET



Ø 150 mm



Tekniske data	Vinkelsliper WE 15-150 Quick	Vinkelsliper WEP 15-150 Quick
Slipeskive-diameter	150 mm	150 mm
Nominelt effektforbruk	1.550 W	1.550 W
Avgitt effekt	940 W	940 W
Hastighet	9.600 /min	9.600 /min
Hastighet ved nominell belastning	9.600 /min	9.600 /min
Moment	3,9 Nm	3,9 Nm
Spindelgjenger	M 14	M 14
Vekt uten kabel	2,6 kg	2,6 kg
Kabellengde	4 m	4 m

## Leveringsomfang

Bestillingsnr.	6.00464	6.00488 Leveres fra høsten 2014
Beskyttelsesdeksel	■	■
Støtteflens	■	■
Quick-spennmutter	■	■
Ekstra håndtak Metabo VibraTech (MVT)	■	■

## Produktfordeler

- Bryter med dødmannsfunksjon: ergonomisk integrert bryter for sikkert arbeide
- Maksimal levetid under ekstreme forhold: Robust og sterk vinkelsliper med denne klassens høyeste effekt som gir god fremdrift i arbeidet
- Ny Metabo Marathon-motor med inntil 50 % høyere moment og inntil 20 % større belastningsevne for raskere sliping og lengre levetid
- Tacho-Constamatic (TC)-elektronikk: Konstant hastighet under belastning gir maksimal arbeidsfremgang.
- Enda raskere: Metabo Quick-system for hurtig og enkelt bytte av skiver uten bruk av verktøy.
- Beskyttelsesdeksel kan justeres uten bruk av verktøy
- Ekstra Metabo VibraTech (MVT)-håndtak for vibrasjonsdemping som gir komfortabelt arbeid
- Metabo S-automatic sikkerhetskobling: Direkte mekanisk utkobling av giret hvis skiven blokkeres minimerer tilbakeslag. Høy sikkerhet og rask fortsettelse av arbeidet: teknikk til å stole på
- Elektroniske overbelastningsbeskyttelse for lang levetid
- Elektronisk mykstart
- Startspærre: Forhindrer utilsiktet start av maskinen etter strømbrudd
- Girhuset kan dreies 90° for betjening med venstre hånd
- Selvbyttende kullbørster for å beskytte motoren

## Systemkomponenter

113 → Tilbehør

NYHET



NYHET



Ø 150 mm



Tekniske data	Vinkelsliper WEV 15-150 Quick	Vinkelsliper WEVA 15-150 Quick
Slipeskive-diameter	150 mm	150 mm
Nominelt effektforbruk	1.550 W	1.550 W
Avgitt effekt	940 W	940 W
Hastighet	2.800 - 9.600 /min	2.800 - 9.600 /min
Hastighet ved nominell belastning	9.600 /min	9.600 /min
Moment	3,9 Nm	3,9 Nm
Spindelgjenger	M 14	M 14
Vekt uten kabel	2,6 kg	2,6 kg
Kabellengde	4 m	4 m

## Leveringsomfang

Bestillingsnr.	6.00472	6.00506 Leveres fra høsten 2014
Beskyttelsesdeksel	■	■
Støtteflens	■	■
Quick-spennmutter	■	■
Ekstra håndtak Metabo VibraTech (MVT)	■	■

## Produktfordeler

- Det beste anti-vibrasjonssystemet: Integrert AutoBalancer for inntil 50 % reduksjon av hånd-arm vibrasjoner; lengre levetid for maskinen og inntil dobbelt så lang brukstid for skivene
- Maksimal levetid under ekstreme forhold: Robust og sterk vinkelsliper med denne klassens høyeste effekt som gir god fremdrift i arbeidet
- Ny Metabo Marathon-motor med inntil 50 % høyere moment og inntil 20 % større belastningsevne for raskere sliping og lengre levetid
- Vario-Tacho-Constamatic (VTC)-elektronikk med justeringshjul sikrer materialtilpasset, konstant hastighet.
- Enda raskere: Metabo Quick-system for hurtig og enkelt bytte av skiver uten bruk av verktøy.
- Beskyttelsesdeksel kan justeres uten bruk av verktøy
- Ekstra Metabo VibraTech (MVT)-håndtak for vibrasjonsdemping som gir komfortabelt arbeid
- Metabo S-automatic sikkerhetskobling: Direkte mekanisk utkobling av giret hvis skiven blokkeres minimerer tilbakeslag. Høy sikkerhet og rask fortsettelse av arbeidet: teknikk til å stole på
- Elektroniske overbelastningsbeskyttelse for lang levetid
- Elektronisk mykstart
- Startspærre: Forhindrer utilsiktet start av maskinen etter strømbrudd
- Girhuset kan dreies 90° for betjening med venstre hånd
- Selvbyttende kullbørster for å beskytte motoren

## Systemkomponenter

113 → Tilbehør

NYHET



Ø 150 mm



Tekniske data	Vinkelsliper WEPBA 17-150 Quick
Slipeskive-diameter	150 mm
Nominelt effektforbruk	1.700 W
Avgitt effekt	1.040 W
Hastighet	9.600 /min
Hastighet ved nominell belastning	9.600 /min
Moment	4,3 Nm
Spindelgjenger	M 14
Vekt uten kabel	2,8 kg
Kabellengde	4 m

## Leveringsomfang

Bestillingsnr.	6.00552 Leveres fra høsten 2014
Beskyttelsesdeksel	■
Støtteflens	■
Quick-spennmutter	■
Ekstra håndtak Metabo VibraTech (MVT)	■

## Produktfordeler

- Maksimal produktivitet: Den første 1700 Watts vinkelsliperen som kombinerer styrken fra en stor maskin med smidigheten i en liten - for raskt og sikkert arbeid i industrien
- Ny Metabo Marathon-motor med inntil 50 % høyere moment og inntil 20 % større belastningsevne for raskere sliping og lengre levetid
- Tacho-Constamatic (TC)-elektronikk: Konstant hastighet under belastning gir maksimal arbeidsfremgang.
- Enda raskere: Metabo Quick-system for hurtig og enkelt bytte av skiver uten bruk av verktøy.
- Beskyttelsesdeksel kan justeres uten bruk av verktøy
- Ekstra Metabo VibraTech (MVT)-håndtak for vibrasjonsdemping som gir komfortabelt arbeid
- Det beste anti-vibrasjonssystemet: Integrert Autobalancer for inntil 50 % reduksjon av hånd-arm vibrasjoner; lengre levetid for maskinen og inntil dobbelt så lang brukstid for skivene
- Bryter med dødmannsfunksjon: ergonomisk integrert bryter med anti-skli struktur for sikkert arbeide
- Hurtig stopp for best mulig brukerbeskyttelse: Den mekaniske bremsen stopper skiven innen 2 sekunder fra utkobling, også når strømmen går
- Metabo S-automatic sikkerhetskobling: Direkte mekanisk utkobling av giret hvis skiven blokkeres minimerer tilbakeslag. Høy sikkerhet og rask fortsettelse av arbeidet: teknikk til å stole på
- Elektroniske overbelastningsbeskyttelse for lang levetid
- Elektronisk mykstart
- Startspærre: Forhindrer utilsiktet start av maskinen etter strømbrydd
- Girhuset kan dreies 90° for betjening med venstre hånd
- Selvbrytende kullbørster for å beskytte motoren
- Karabinfeste for sikring av maskinen

## Systemkomponenter

113 → Tilbehør

Ø 150 mm  
Ø 180 mm

Tekniske data	Vinkelsliper W 17-150	Vinkelsliper WX 17-150	Vinkelsliper W 17-180	Vinkelsliper WX 17-180
Slipeskive-diameter	150 mm	150 mm	180 mm	180 mm
Nominelt effektforbruk	1.700 W	1.700 W	1.700 W	1.700 W
Avgitt effekt	980 W	980 W	980 W	980 W
Hastighet	10.000 /min	10.000 /min	8.500 /min	8.500 /min
Hastighet ved nominell belastning	7.300 /min	7.300 /min	5.700 /min	5.700 /min
Moment	5 Nm	5 Nm	6 Nm	6 Nm
Spindelgjenger	M 14	M 14	M 14	M 14
Vekt uten kabel	3,8 kg	3,8 kg	3,9 kg	3,9 kg
Kabellengde	4 m	4 m	4 m	4 m

## Leveringsomfang

Bestillingsnr.	6.00169	6.00170	6.00177	6.00179
Beskyttelsesdeksel	■	■	■	■
Støtteflens	■	■	■	■
Spennmutter	■	■	■	■
Ekstra håndtak Metabo VibraTech (MVT)	■	■	■	■
Tapphullsnøkkel	■	■	■	■

## Produktfordeler

- Startspærre: Forhindrer utilsiktet start av maskinen etter strømbrydd
- Mykstart hindrer at sikringene løser ut når maskinen startes
- Startspærre: Forhindrer utilsiktet start av maskinen etter strømbrydd
- Mykstart hindrer at sikringene løser ut når maskinen startes
- Høyeste ytelse i sin klasse
- Letthåndterlig vinkelsliper gjør arbeidet enkelt
- Metabo Marathon-Motor med patentert støvbeskyttelse for lang levetid.
- Håndtaket kan dreies: Høy sikkerhet og enklere håndtering ved kapping
- Beskyttelsesdeksel kan justeres uten bruk av verktøy
- Metabo VibraTech (MVT) ekstra håndtak for vibrasjonsdemping
- Ekstrahåndtaket kan monteres i tre posisjoner
- Metabo sikkerhetsbryter hindrer utilsiktet innkobling
- Selvbrytende kullbørster for å beskytte motoren

## Systemkomponenter

113 → Tilbehør



# Sterk og robust stor vinkelsliper

De nye, store vinkelsliperne overbeviser med enda sterkere Marathon-motorer og økt belastningsevne. Funksjoner som startspærre og elektronisk sikkerhetsutkobling minsker faren for ulykker. Tøffe forhold stiller krav til både mann og maskin og derfor er disse maskinene med nye Metabo Marathon-motorer gjort enda mer robuste og har fått flere komfortfunksjoner. Autobalance, den integrerte vibrasjonsdempingen og det ekstra håndtaket reduserer vibrasjonene til et minimum.

**MARATHON MOTOR**

**Ny Metabo Maraton-motor**  
Enda mer robust og belastbar - for inntil 100 % lengre levetid selv under svært tøffe forhold

**AUTOBALANCER**

**Autobalance teknologi**  
Autobalance for minst mulig hånd-arm vibrasjon og for at slipeskivene skal vare lenger

**QUICK**

**Metabo Quick**  
for skiveskift uten verktøy med quick mutter

**Beskyttelsesdeksel**  
Beskyttelsesdeksel kan justeres uten bruk av verktøy

**Elektronisk sikkerhetsutkobling**  
Kobler ut maskinen hvis skiven blokkeres

**Håndtak som kan dreies**  
Høy sikkerhet og enklere håndtering ved kapping

**Startspærre**  
Forhindrer utilsiktet start av maskinen etter strømbrudd

**Metabo VibraTech (MVT)**  
Integrert vibrasjonsdempning og ekstra håndtak beskytter brukerens helse

WEA 26-230 MVT Quick

## Topp ytelse, robusthet og utholdenhet med ny Metabo Marathon-motor

Bruk av ny kommutator-teknologi har forlenget motorens levetid med inntil 100 %, selv under harde forhold, samtidig som belastningsevnen er sterkt forbedret. For at du i fremtiden skal kunne orientere deg bedre blant produktene våre, har vi tilpasset navnene på de store vinkelsliperne til de små:



**NYHET**



**MARATHON MOTOR**

**MVT**

**NYHET**



**MARATHON MOTOR**

**MVT**

Ø 180 mm

### Tekniske data

	Vinkelsliper W 22-180 MVT	Vinkelsliper WE 22-180 MVT
Slipeskive-diameter	180 mm	180 mm
Nominelt effektforbruk	2.200 W	2.200 W
Avgitt effekt	1.500 W	1.500 W
Hastighet	8.500 /min	8.500 /min
Hastighet ved nominell belastning	5.800 /min	5.800 /min
Moment	11 Nm	11 Nm
Vekt uten kabel	5,7 kg	5,7 kg
Kabellengde	4 m	4 m

### Leveringsomfang

Bestillingsnr.	6.06461 Leveres fra høsten 2014	6.06463 Leveres fra høsten 2014
Beskyttelsesdeksel	■	■
Støtteflens	■	■
Spennmutter	■	■
Ekstra håndtak Metabo VibraTech (MVT)	■	■
Tapphullsøkkel	■	■

### Produktfordeler

- Dødmansbryter beskytter brukeren
- Startstrømbegrensning med mykstart hindrer at sikringene løser ut når maskinen startes
- Elektronisk sikkerhetsutkobling av motoren hvis skiven blokkeres
- Startspærre: Forhindrer utilsiktet start av maskinen etter strømbrudd
- Elektronisk overbelastningsvern for lang levetid
- Metabo Marathon-Motor med patentert støvbeskyttelse for lang levetid
- Metabo sikkerhetsbryter hindrer utilsiktet innkobling
- Beskyttelsesdeksel kan justeres uten bruk av verktøy
- Metabo VibraTech (MVT): Integrert vibrasjonsdempning og ekstra håndtak beskytter brukerens helse
- Ekstrahåndtaket kan monteres i tre posisjoner
- Håndtaket kan snus: Høy sikkerhet og enklere håndtering
- Selvbyttende kullbørster for å beskytte motoren

### Systemkomponenter

113 → Tilbehør

NYHET



Ø 180 mm

## Tekniske data

Vinkelsliper  
W 24-180 MVT

Slipeskive-diameter	180 mm	180 mm
Nominelt effektforbruk	2.400 W	2.400 W
Avgitt effekt	1.600 W	1.600 W
Hastighet	8.500 /min	8.500 /min
Hastighet ved nominell belastning	5.800 /min	5.800 /min
Moment	14 Nm	14 Nm
Vekt uten kabel	5,7 kg	5,7 kg
Kabellengde	4 m	4 m

## Leveringsomfang

Bestillingsnr.	6.06466 Leveres fra høsten 2014	6.06468 Leveres fra høsten 2014
Beskyttelsesdeksel	■	■
Støtteflens	■	■
Spennmutter	■	■
Ekstra håndtak Metabo VibraTech (MVT)	■	■
Tapphullsnøkkel	■	■

## Produktfordeler

- Metabo Marathon-Motor med patentert støvbeskyttelse for lang levetid.
- Metabo sikkerhetsbryter hindrer utilsiktet innkobling
- Beskyttelsesdeksel kan justeres uten bruk av verktøy
- Metabo VibraTech (MVT): Integrert vibrasjonsdempning og ekstra håndtak beskytter brukerens helse
- Ekstrahåndtaket kan monteres i tre posisjoner
- Håndtaket kan snus: Høy sikkerhet og enklere håndtering
- Selvbyttende kullbørster for å beskytte motoren

## Systemkomponenter

113 → Tilbehør

NYHET

Vinkelsliper  
WE 24-180 MVT

Slipeskive-diameter	180 mm	180 mm
Nominelt effektforbruk	2.400 W	2.400 W
Avgitt effekt	1.600 W	1.600 W
Hastighet	8.500 /min	8.500 /min
Hastighet ved nominell belastning	5.800 /min	5.800 /min
Moment	14 Nm	14 Nm
Vekt uten kabel	5,7 kg	5,7 kg
Kabellengde	4 m	4 m

## Leveringsomfang

Bestillingsnr.	6.06466 Leveres fra høsten 2014	6.06468 Leveres fra høsten 2014
Beskyttelsesdeksel	■	■
Støtteflens	■	■
Spennmutter	■	■
Ekstra håndtak Metabo VibraTech (MVT)	■	■
Tapphullsnøkkel	■	■

- Startstrømbegrensning med mykstart hindrer at sikringene løser ut når maskinen startes
- Elektronisk sikkerhetsutkobling av motoren hvis skiven blokkere
- Startspærre: Forhindrer utilsiktet start av maskinen etter strømbrudd
- Elektroniske overbelastningsbeskyttelse for lang levetid

Ø 180 mm

## Tekniske data

NYHET

Vinkelsliper  
WEA 24-180 MVT Quick

Slipeskive-diameter	180 mm	180 mm
Nominelt effektforbruk	2.400 W	2.600 W
Avgitt effekt	1.600 W	1.800 W
Hastighet	8.500 /min	8.500 /min
Hastighet ved nominell belastning	5.800 /min	6.000 /min
Moment	14 Nm	17 Nm
Vekt uten kabel	5,8 kg	6,2 kg
Kabellengde	4 m	4 m

## Leveringsomfang

Bestillingsnr.	6.06471 Leveres fra høsten 2014	6.06473 Leveres fra høsten 2014
Beskyttelsesdeksel	■	■
Støtteflens	■	■
Spennmutter	■	■
Quick spennmutter	■	■
Ekstra håndtak Metabo VibraTech (MVT)	■	■
Tapphullsnøkkel	■	■

## Produktfordeler

- Det beste anti-vibrasjonssystemet: Integrert Autobalancer for inntil 50 % reduksjon av hånd-arm vibrasjoner; lengre levetid for maskinen og inntil dobbelt så lang brukstid for skivene
- Startstrømbegrensning med mykstart hindrer at sikringene løser ut når maskinen startes
- Elektronisk sikkerhetsutkobling av motoren hvis skiven blokkere
- Startspærre: Forhindrer utilsiktet start av maskinen etter strømbrudd
- Elektronisk overbelastningsbeskyttelse for lang levetid
- Metabo Quick skiveskift uten verktøy med quick mutter
- Dødmannsbyrter beskytter brukeren
- Metabo Marathon-Motor med patentert støvbeskyttelse for lang levetid.
- Metabo sikkerhetsbryter hindrer utilsiktet innkobling
- Beskyttelsesdeksel kan justeres uten bruk av verktøy
- Metabo VibraTech (MVT): Integrert vibrasjonsdempning og ekstra håndtak beskytter brukerens helse
- Ekstrahåndtaket kan monteres i tre posisjoner
- Håndtaket kan snus: Høy sikkerhet og enklere håndtering
- Selvbyttende kullbørster for å beskytte motoren

## Systemkomponenter

113 → Tilbehør

NYHET



NYHET



NYHET



Ø 230 mm



Tekniske data	Vinkelsliper W 22-230 MVT	Vinkelsliper WE 22-230 MVT	Vinkelsliper WE 22-230 MVT Quick
Slipeskive-diameter	230 mm	230 mm	230 mm
Nominelt effektforbruk	2.200 W	2.200 W	2.200 W
Avgitt effekt	1.500 W	1.500 W	1.500 W
Hastighet	6.600 /min	6.600 /min	6.600 /min
Hastighet ved nominell belastning	4.600 /min	4.600 /min	4.600 /min
Moment	14 Nm	14 Nm	14 Nm
Vekt uten kabel	5,8 kg	5,8 kg	5,8 kg
Kabellengde	4 m	4 m	4 m

## Leveringsomfang

Bestillingsnr.	6.06462 Leveres fra høsten 2014	6.06464 Leveres fra høsten 2014	6.06465 Leveres fra høsten 2014
Beskyttelsesdeksel	■	■	■
Støtteflens	■	■	■
Spennmutter	■	■	■
Quick spennmutter			■
Ekstra håndtak Metabo VibraTech (MVT)	■	■	■
Tapphullsnøkkel	■	■	■

## Produktfordeler

- Dødmansbryter beskytter brukeren
- Mykstart/ startstrømbegrensning som hindrer at sikringene løser ut når maskinen startes
- Elektronisk sikkerhetsutkobling av motoren hvis skiven blokkeres
- Startsperre: Forhindrer utilsiktet start av maskinen etter strømbrudd
- Elektronisk overbelastningsbeskyttelse for lang levetid
- Metabo Marathon-Motor med patentert støvbeskyttelse for lang levetid.
- Metabo sikkerhetsbryter hindrer utilsiktet innkobling
- Beskyttelsesdeksel kan justeres uten bruk av verktøy
- Metabo VibraTech (MVT): Integrert vibrasjonsdempning og ekstra håndtak beskytter brukerens helse
- Ekstrahåndtaket kan monteres i tre posisjoner
- Håndtaket kan snus: Høy sikkerhet og enklere håndtering
- Selvbrytende kullbørster for å beskytte motoren
- Metabo Quick skiveskift uten verktøy med quick mutter

## Systemkomponenter

113 → Tilbehør

NYHET



NYHET



NYHET



NYHET



Ø 230 mm



Tekniske data	Vinkelsliper W 24-230 MVT	Vinkelsliper WE 24-230 MVT	Vinkelsliper WE 24-230 MVT Quick	Vinkelsliper WEA 24-230 MVT Quick
Slipeskive-diameter	230 mm	230 mm	230 mm	230 mm
Nominelt effektforbruk	2.400 W	2.400 W	2.400 W	2.400 W
Avgitt effekt	1.600 W	1.600 W	1.600 W	1.600 W
Hastighet	6.600 /min	6.600 /min	6.600 /min	6.600 /min
Hastighet ved nominell belastning	4.600 /min	4.600 /min	4.600 /min	4.600 /min
Moment	17 Nm	17 Nm	17 Nm	17 Nm
Vekt uten kabel	5,8 kg	5,8 kg	5,8 kg	5,9 kg
Kabellengde	4 m	4 m	4 m	4 m

## Leveringsomfang

Bestillingsnr.	6.06467 Leveres fra høsten 2014	6.06469 Leveres fra høsten 2014	6.06470 Leveres fra høsten 2014	6.06472 Leveres fra høsten 2014
Beskyttelsesdeksel	■	■	■	■
Støtteflens	■	■	■	■
Spennmutter	■	■	■	■
Quick spennmutter			■	■
Ekstra håndtak Metabo VibraTech (MVT)	■	■	■	■
Tapphullsnøkkel	■	■	■	■

## Produktfordeler

- Dødmansbryter beskytter brukeren
- Mykstart/ startstrømbegrensning som hindrer at sikringene løser ut når maskinen startes
- Elektronisk sikkerhetsutkobling av motoren hvis skiven blokkeres
- Startsperre: Forhindrer utilsiktet start av maskinen etter strømbrudd
- Elektroniske overbelastningsbeskyttelse for lang levetid
- Det beste anti-vibrasjonssystemet: Integrert Autobalancer for inntil 50 % reduksjon av hånd-arm vibrasjoner; lengre levetid for maskinen og inntil dobbelt så lang brukstid for skivene
- Metabo Quick skiveskift uten verktøy med quick mutter
- Metabo Marathon-Motor med patentert støvbeskyttelse for lang levetid.
- Metabo sikkerhetsbryter hindrer utilsiktet innkobling
- Beskyttelsesdeksel kan justeres uten bruk av verktøy
- Metabo VibraTech (MVT): Integrert vibrasjonsdempning og ekstra håndtak beskytter brukerens helse
- Ekstrahåndtaket kan monteres i tre posisjoner
- Håndtaket kan snus: Høy sikkerhet og enklere håndtering
- Selvbrytende kullbørster for å beskytte motoren

## Systemkomponenter

113 → Tilbehør



NYHET



NYHET



NYHET



Ø 230 mm



## Tekniske data

Vinkelsliper  
W 26-230 MVTVinkelsliper  
WE 26-230 MVT QuickVinkelsliper  
WEA 26-230 MVT Quick

Slipeskive-diameter	230 mm	230 mm	230 mm
Nominelt effektforbruk	2.600 W	2.600 W	2.600 W
Avgitt effekt	1.800 W	1.800 W	1.800 W
Hastighet	6.600 /min	6.600 /min	6.600 /min
Hastighet ved nominell belastning	4.800 /min	4.800 /min	4.800 /min
Moment	18 Nm	18 Nm	18 Nm
Vekt uten kabel	6,3 kg	6,3 kg	6,4 kg
Kabellengde	4 m	4 m	4 m

## Leveringsomfang

Bestillingsnr.	6.06474 Leveres fra høsten 2014	6.06475 Leveres fra høsten 2014	6.06476 Leveres fra høsten 2014
Beskyttelsesdeksel	■	■	■
Støtteflens	■	■	■
Spennmutter	■	■	■
Quick spennmutter		■	■
Ekstra håndtak Metabo VibraTech (MVT)	■	■	■
Tapphullsnøkkel	■		

## Produktfordeler

- Dødmannsbryter beskytter brukeren
- Det beste anti-vibrasjonssystemet: Integreert Autobalancer for inntil 50 % reduksjon av hånd-arm vibrasjoner; lengre levetid for maskinen og inntil dobbelt så lang brukstid for skivene
- Mykstart/ startstrømbegrensning som hindrer at sikringene løser ut når maskinen startes
- Elektronisk sikkerhetsutkobling av motoren hvis skiven blokkeres
- Startspærre: Forhindrer utilsiktet start av maskinen etter strømbrudd
- Elektroniske overbelastningsbeskyttelse for lang levetid
- LED-signal ved aktivert startspærre eller overoppheting
- Metabo Quick skiveskift uten verktøy med quick mutter
- Metabo Marathon-Motor med patentert støvbeskyttelse for lang levetid.
- Metabo sikkerhetsbryter hindrer utilsiktet innkobling
- Beskyttelsesdeksel kan justeres uten bruk av verktøy
- Metabo VibraTech (MVT): Integreert vibrasjonsdempning og ekstra håndtak beskytter brukerens helse
- Ekstrahåndtaket kan monteres i tre posisjoner
- Håndtaket kan snus: Høy sikkerhet og enklere håndtering
- Selvbyttende kullbørster for å beskytte motoren

## Systemkomponenter

113 → Tilbehør

## Kappe og slipeskiver



## Oversikt over Metabos kappe og slipeskiver

## »Flexiarapid Super« Inox HydroResist – siste generasjon av supertynne høyeffekt-kappeskiver

Spesielt utviklet for alle rust- og syrefrie ståltyper som V2A, Nirosta og INOX samt fjær- og verktøystål. Perfekt for bearbeiding av rustfritt stål innen karosseri- og containerbygging. Produktet overbeviser med støvsvake, sporfrie og presise kutt med liten gnistspredning. Spesialkorund gir deg svært lang brukstid ved jern-, svovel- og klorfrie arbeider.

## »Flexiarapid« Inox – de tynne for rustfritt stål

Spesielt for rustfrie materialer med tynne vegger som f.eks. rør, stålplater, profiler, tråder. God kutteffekt med lang brukstid og lavt materialforbruk. Dette sparer krefter under arbeidet og gir lavere belastning på maskinen.

## »Novorapid« Inox – "Basic"-kvalitet

Tynn kutteskive for bearbeiding av rustfrie materialer med tynne vegger, som f.eks. rør, plater, profiler, tråd osv. Også for generelle metallarbeider; god kutteffekt og lang brukstid.

## »Flexiamant Super« – "Premium"-kvalitet

Superskiven gir ekstra sterk kutteffekt og lang levetid. Med bruk av spesialkorunder oppnår du maksimalt resultat når skiven settes inn i en god vinkelsliper.

## »Flexiamant« – "Standard"-kvalitet

God balanse mellom høy kutteffekt og eksepsjonelt lang levetid.

## »Novoflex« – "Basic"-kvalitet

Middels hard skive som overbeviser med et spesielt gunstig forhold mellom pris og kvalitet. God kutte- og avvirkingseffekt i kombinasjon med lang levetid.

01

02

03

04

05

06

07

08

09

10

11

12

13

14





## En ny generasjon kappe- og slipeskiver: »M-Calibur« for stål og rustfritt stål



»M-Calibur« slipeskiver med spesiell keramikk-slipekornteknologi og binding for topp produktivitet og fremdrift i bearbeiding av stål og rustfritt stål



- Maksimalt antall snitt med kappeskiven »M-Calibur« (inntil 3 x brukstid)
- Ekstra høy kappehastighet
- Maksimal avvirkning med slipeskiven »M-Calibur« (inntil 3 x høyere avvirkning enn standard skiver)
- Ekstra høy avvirkningshastighet

### Høyeste sikkerhetsstandard

- Alle relevante sikkerhetsstandarder, EN 12413, OSA, overholdes.





### Perfekt tilpasset de aller sterkeste vinkelsliperne

### Spesielt bredt bruksområde































- For alle typer bearbeiding av stål og rustfritt stål

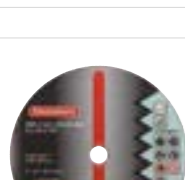





























## Kapp og slipeskiver



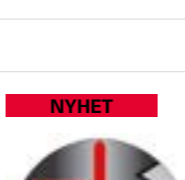

### Kappeskiver for håndholdte vinkelslipere

	Kvalitetsklasse	Diameter x tykkelse x boring mm	Utførelse	Maks. hastighet /min	Salgsenhet / pakke	Bestillingsnr.
<b>NYHET</b>	<b>Kvalitetsklasse CA 46-U »M-Calibur« inox</b>					
	<ul style="list-style-type: none"> <li>■ Nyeste generasjon kappeskiver med keramiske slipekorner</li> <li>■ Bruken av keramisk spesialkorund og ny type bindemiddel gir maksimal kappeeffekt og ekstra lang brukstid</li> <li>■ Topp produktivitet og fremdrift i arbeidet</li> <li>■ Jern-, svovel- og klorfri (F + S + Cl ≤ 0,1 %)</li> <li>■ For alt rust- og syrebestandig stål (V2A, Nirosta, INOX), høylegert stål, fjærstål, verktøystål.</li> </ul>					
	CA 46-U M-Calibur	115 x 1,6 x 22,23	—	13.300	1/25	6.16285
	CA 46-U M-Calibur	125 x 1,6 x 22,23	—	12.200	1/25	6.16286
	<b>Kvalitetsklasse A 30 »Novoflex« stål</b>					
	<ul style="list-style-type: none"> <li>■ Kvalitet Novoflex: sterk kompaktklasse</li> <li>■ Hardhet: middels hard</li> <li>■ Kan brukes over alt ved bearbeiding av metall</li> <li>■ God kappeytelse med lang levetid</li> <li>■ Høyeste arbeidshastighet 80 m/s</li> </ul>					
	A 30 Novoflex	100 x 2,5 x 16	—	15.300	1/25	6.16446
	A 30 Novoflex	100 x 2,5 x 16	—	15.300	1/25	6.16447
	A 30 Novoflex	115 x 2,5 x 22,23	—	13.300	1/25	6.16442
	A 30 Novoflex	115 x 2,5 x 22,23	—	13.300	1/25	6.16454
	A 30 Novoflex	115 x 3 x 22,23	—	13.300	1/25	6.16420
	A 30 Novoflex	125 x 2,5 x 22,23	—	12.200	1/25	6.16444
	A 30 Novoflex	125 x 2,5 x 22,23	—	12.200	1/25	6.16456
	A 30 Novoflex	150 x 3 x 22,23	—	10.200	1/25	6.16448
	A 30 Novoflex	180 x 3 x 22,23	—	8.500	1/25	6.16450
	A 30 Novoflex	180 x 3 x 22,23	—	8.500	1/25	6.16457
	A 30 Novoflex	230 x 3 x 22,23	—	6.600	1/25	6.16452
	A 30 Novoflex	230 x 3 x 22,23	—	6.600	1/25	6.16477
<b>NYHET</b>	<b>Kvalitetsklasse A 60-R »Novorapid« stål</b>					
	<ul style="list-style-type: none"> <li>■ Kvalitet Novorapid: sterk kompaktklasse</li> <li>■ Tynn høyeffekt kappeskive for vanlig metallbearbeiding: spesielt for materialer med tynne vegger som f.eks. rør, stålplater, profiler, wire osv.</li> <li>■ God kappeytelse med lang levetid</li> <li>■ Hardhet: middels hard</li> <li>■ Lavt materialforbruk, kraftbesparende, mindre belastning på maskinen</li> <li>■ Høyeste arbeidshastighet: 80 m/s</li> </ul>					
	A 60-R Novorapid	115 x 1 x 22,23	—	13.300	1/25	6.16505
	A 60-R Novorapid	125 x 1 x 22,23	—	12.200	1/25	6.16506
	A 60-R Novorapid	150 x 1,5 x 22,23	—	10.200	1/25	6.16507
	A 60-R Novorapid	180 x 1,5 x 22,23	—	8.500	1/25	6.16508
	A 60-R Novorapid	230 x 1,9 x 22,23	—	6.600	1/25	6.16509
	<b>Kvalitetsklasse A 30-R »Flexiamant« stål</b>					
	<ul style="list-style-type: none"> <li>■ Universalskive for metallbearbeiding</li> <li>■ Hardhet: middels</li> <li>■ Høy skjæreeffekt med lang levetid</li> <li>■ Avbalansert i skjæreeffekt og levetid</li> <li>■ Høyeste arbeidshastighet 80 m/s</li> </ul>					
	A 30-R	100 x 2,5 x 16	—	15.300	1/25	6.16742
	A 30-R	115 x 2,5 x 22,23	—	13.300	1/25	6.16727
	A 30-R	115 x 2,5 x 22,23	—	13.300	1/25	6.16770
	A 30-R	125 x 2,5 x 22,23	—	12.200	1/25	6.16310
	A 30-R	125 x 2,5 x 22,23	—	12.200	1/25	6.16732
	A 30-R	150 x 3 x 22,23	—	10.200	1/25	6.16121
	A 30-R	150 x 3 x 22,23	—	10.200	1/25	6.16313
	A 30-R	180 x 3 x 22,23	—	8.500	1/25	6.16123
	A 30-R	180 x 3 x 22,23	—	8.500	1/25	6.16300
	A 30-R	230 x 3 x 22,23	—	6.600	1/25	6.16127
	A 30-R	230 x 3 x 22,23	—	6.600	1/25	6.16302





	Kvalitetsklasse	Diameter x tykkelse x boring mm	Utførelse	Maks. hastighet /min	Salgsenhet / pakke	Bestillingsnr.
	<b>Kvalitetsklasse A 36-T »Flexiamant Super« stål</b>					
	<ul style="list-style-type: none"> <li>■ Universalskive for metallbearbeiding</li> <li>■ Hardhet: hard</li> <li>■ Ekstremt høy snittytelse og lengre levetid på grunn av bruk av spesialkorunder</li> <li>■ Best resultat ved bruk av effektsterke vinkelslipere</li> <li>■ Høyeste arbeidshastighet 80 m/s</li> </ul>					
	A 36-T	115 x 2 x 22,23		13.300	1/25	6.16100
	A 36-T	115 x 2 x 22,23		13.300	1/25	6.16105
	A 36-T	115 x 3 x 22,23		13.300	1/25	6.16104
	A 36-T	125 x 2 x 22,23		12.200	1/25	6.16101
	A 36-T	125 x 2 x 22,23		12.200	1/25	6.16107
	A 36-T	150 x 2 x 22,23		10.200	1/25	6.16109
	A 36-T	150 x 2 x 22,23		10.200	1/25	6.16119
	A 36-T	180 x 2 x 22,23		8.500	1/25	6.16102
	A 36-T	180 x 2 x 22,23		8.500	1/25	6.16111
	A 36-T	230 x 2,5 x 22,23		6.600	1/25	6.16103
	A 36-T	230 x 2,5 x 22,23		6.600	1/25	6.16115
	<b>Kvalitetsklasse A 60-T / A 46-T »Flexiamant Super« stål</b>					
	<ul style="list-style-type: none"> <li>■ Tynn høyeffekt kappskive spesielt for materialer med tynne vegger som stålplater, rør, profiler, tråder</li> <li>■ Hardhet: hard</li> <li>■ Svært høy skjæreeffekt, lang levetid</li> <li>■ Lavt materialforbruk, kraftbesparende, mindre belastning på maskinen</li> <li>■ Høyeste arbeidshastighet 80 m/s</li> </ul>					
	A 60-T	115 x 1 x 22,23		13.300	1/25	6.16188
	A 46-T	115 x 1,6 x 22,23		13.300	1/25	6.16191
	A 60-T	125 x 1 x 22,23		12.200	1/25	6.16189
A 46-T	125 x 1,6 x 22,23		12.200	1/25	6.16192	
	<b>Kvalitetsklasse A 46-T »Novorapid« stål</b>					
	<ul style="list-style-type: none"> <li>■ Kvalitet Novorapid: sterk kompaktklasse</li> <li>■ Tynn kappskive for bearbeiding av rustfrie materialer med tynne vegger, som f.eks. rør, plater, profiler, tråd osv. Også for generelle metallarbeider.</li> <li>■ God kappeytelse med lang levetid</li> <li>■ Hardhet: hard</li> <li>■ Lavt materialforbruk, kraftbesparende, mindre belastning på maskinen</li> <li>■ Jern-, svovel- og klorfri (F + S + Cl ≤ 0,1 %)</li> <li>■ Høyeste arbeidshastighet: 80 m/s</li> </ul>					
	A 46-T Novorapid	115 x 1,0 x 22,23		13.300	1/25	6.16270
	A 46-T Novorapid	125 x 1,0 x 22,23		12.200	1/25	6.16271
	A 46-T Novorapid	180 x 1,5 x 22,23		8.600	1/25	6.16273
A 46-T Novorapid	230 x 1,9 x 22,23		6.600	1/25	6.16274	
	<b>Kvalitetsklasse A 30-P »Flexiamant« inox</b>					
	<ul style="list-style-type: none"> <li>■ Universalskive for bearbeiding av rustfritt stål</li> <li>■ Hardhet: myk</li> <li>■ Høy skjæreeffekt med lang levetid</li> <li>■ Jern- og svovelfattig &lt; 0,1 %</li> <li>■ Høyeste arbeidshastighet 80 m/s</li> </ul>					
	A 30-P	100 x 2,5 x 16		15.300	1/25	6.16744
	A 30-P	115 x 2,5 x 22,23		13.300	1/25	6.16737
	A 30-P	115 x 3 x 22,23		13.300	1/25	6.16741
	A 30-P	125 x 2,5 x 22,23		12.200	1/25	6.16738
	A 30-P	180 x 3 x 22,23		8.500	1/25	6.16163
	A 30-P	180 x 3 x 22,23		8.500	1/25	6.16299
A 30-P	230 x 3 x 22,23		6.600	1/25	6.16167	



	Kvalitetsklasse	Diameter x tykkelse x boring mm	Utførelse	Maks. hastighet /min	Salgsenhet / pakke	Bestillingsnr.	
	<b>Kvalitetsklasse A 60-R / A 46-R / A 30-R »Flexiarapid« inox</b>						
	<ul style="list-style-type: none"> <li>■ Tynn høyeffekt kappskive spesielt for rustfrie materialer med tynne vegger som f.eks. rør, stålplater, profiler, tråder</li> <li>■ Hardhet: hard</li> <li>■ Bruk av spesialkorunder gir ekstremt høy skjæreeffekt og lengre levetid</li> <li>■ Lavt materialforbruk, kraftbesparende, mindre belastning på maskinen</li> <li>■ Jern-, svovel- og klorfri (F + S + Cl ≤ 0,1 %)</li> <li>■ Høyeste arbeidshastighet 80 m/s</li> <li>■ A 60-R ved 1mm tykkelse; A 46-R ved 1,6mm tykkelse; A 30-R ved 1,9 mm tykkelse</li> </ul>						
	A 46-R	105 x 1,6 x 16		15.300	1/25	6.16180	
	A 60-R	115 x 1 x 22,23		13.300	1/25	6.16186	
	A 60-R	125 x 1 x 22,23		12.200	1/25	6.16187	
	A 46-R	115 x 1,6 x 22,23		13.300	1/25	6.16181	
	A 46-R	125 x 1,6 x 22,23		12.200	1/25	6.16182	
	A 46-R	125 x 2 x 22,23		12.200	1/25	6.16179	
	A 30-R	150 x 1,6 x 22,23		10.200	1/25	6.16183	
	A 30-R	180 x 1,6 x 22,23		8.500	1/25	6.16184	
	A 30-R	230 x 1,9 x 22,23		6.600	1/25	6.16185	
		<b>Kvalitetsklasse A 36-U / A 46-U / A 60-U »Flexiarapid Super« inox HydroResist</b>					
		<ul style="list-style-type: none"> <li>■ Den nyeste generasjon supertynne høyeffekts skiver spesielt for bearbeiding av rustfritt stål</li> <li>■ Høyeste skjæreeffekt og svært lang brukstid med spesialkorunder</li> <li>■ Jern-, svovel- og klorfri (F + S + Cl ≤ 0,1 %)</li> <li>■ For alt rust- og syrebestandig stål (V2A, Nirosta, INOX), fjærstål, verktøystål.</li> <li>■ Kan brukes ved bygging av kjøretøy, beholdere, karosseri, koblingskap osv.</li> <li>■ Kappeskiver for støysvak, gradfri og nøyaktige snitt</li> </ul>					
A 60-U		105 x 1 x 16		15.300	1/25	6.16210	
A 60-U		115 x 0,8 x 22,23		13.300	1/50	6.16208	
A 60-U		115 x 1 x 22,23		13.300	1/25	6.16216	
A 60-U		115 x 1 x 22,23		13.300	1/25	6.16217	
A 46-U		115 x 1,6 x 22,23		13.300	1/25	6.16218	
A 46-U		115 x 1,6 x 22,23		13.300	1/25	6.16219	
A 60-U		125 x 0,8 x 22,23		12.200	1/50	6.16209	
A 60-U		125 x 1 x 22,23		12.200	1/25	6.16220	
A 46-U		125 x 1,6 x 22,23		12.200	1/25	6.16222	
A 46-U		150 x 1,6 x 22,23		10.200	1/25	6.16224	
A 46-U		180 x 1,6 x 22,23		8.500	1/25	6.16226	
A 46-U	180 x 1,6 x 22,23		8.500	1/25	6.16227		
A 36-U	230 x 1,9 x 22,23		6.600	1/25	6.16228		
A 36-U	230 x 1,9 x 22,23		6.600	1/25	6.16229		
	<b>Kvalitetsklasse CA 46-U »Combinator« inox HydroResist</b>						
	<ul style="list-style-type: none"> <li>■ Én slipeskive for to bruksområder: både hurtig skjæring og lettere avgrading og sliping</li> <li>■ For universell bruk på rustfrie ståltyper og vanlige metallarbeider</li> <li>■ Jern-, svovel- og klorfri (F + S + Cl ≤ 0,1 %)</li> <li>■ Reduserer arbeidskostnader gjennom innsparing av tid</li> <li>■ Unngår tidkrevende skiveskift</li> <li>■ Høyeste kvalitets- og sikkerhetsstandard gjennom form- og sidestabil skiveutførelse (testet sikkerhet gjennom 3 nettinglag)</li> <li>■ Høyeste arbeidshastighet: 80 m/s</li> </ul>						
	A 46-U Combinator Inox	115 x 1,9 x 22,23		13.200	1/25	6.16500	
A 46-U Combinator Inox	125 x 1,9 x 22,23		12.200	1/25	6.16501		
	<b>Kvalitetsklasse A 36-M »Flexiarapid Alu«</b>						
	<ul style="list-style-type: none"> <li>■ Tynn høyeffekt kappeskive spesielt for bearbeiding av aluminium, NE-metaller, kobber, messing, bronse osv; rustfrie materialer med tynne vegger som f.eks. rør, stålplater, profiler, tråder</li> <li>■ Hardhet: middels hard</li> <li>■ Høy skjæreeffekt med lang levetid</li> <li>■ Høyeste hastighet på arbeidet 80 m/s</li> <li>■ Advarsel: I lukkede rom er avsug påbudt; konsentrert aluminiumstøv er eksplosjonsfarlig!</li> </ul>						
	A 24-P Flexiarapid	115 x 1,5 x 22,23		13.300	1/25	6.16512	
A 24-P Flexiarapid	125 x 1,5 x 22,23		12.200	1/25	6.16513		

	Kvalitetsklasse	Diameter x tykkelse x boring mm	Utførelse	Maks. hastighet /min	Salgsenhet / pakke	Bestillingsnr.
	A 24-P Flexiarapid	150 x 1,5 x 22,23	—	10.200	1/25	6.16514
	A 24-P Flexiarapid	180 x 1,5 x 22,23	—	8.500	1/25	6.16515
	A 24-P Flexiarapid	230 x 1,9 x 22,23	—	6.600	1/25	6.16516
	<b>Kvalitetsklasse A 30-O »Flexiamant Super« alu</b>					
	<ul style="list-style-type: none"> <li>■ Universalskive med åpen struktur for bearbeiding av ikke-jernholdige metaller som aluminium, kobber, messing, bronse ...</li> <li>■ Hardhet: myk</li> <li>■ Høy skjæreeffekt med lang levetid</li> <li>■ Høyeste hastighet på arbeidet 80 m/s</li> <li>■ Advarsel: I lukkede rom er avsug påbudt; konsentrert aluminiumstøv er eksplosjonsfarlig!</li> </ul>					
	A 30-O	115 x 2,5 x 22,23	—	13.300	1/25	6.16751
	A 30-O	125 x 2,5 x 22,23	—	12.200	1/25	6.16752
	A 30-O	150 x 3 x 22,23	—	10.200	1/25	6.16753
	A 30-O	180 x 3 x 22,23	—	8.500	1/25	6.16122
	A 30-O	230 x 3 x 22,23	—	6.600	1/25	6.16126
	<b>Kvalitetsklasse C 30 »Novoflex« Stein</b>					
	<ul style="list-style-type: none"> <li>■ Kvalitet Novoflex: sterk kompaktklasse</li> <li>■ Hardhet: middels</li> <li>■ Kan brukes til alle typer arbeider i natur- og kunststein</li> <li>■ God kappeytelse med lang levetid</li> <li>■ Høyeste hastighet på arbeidet 80 m/s</li> </ul>					
	C 30 Novoflex	115 x 2,5 x 22,23	—	13.300	1/25	6.16455
	C 30 Novoflex	125 x 2,5 x 22,23	—	12.200	1/25	6.16428
	C 30 Novoflex	150 x 3 x 22,23	—	10.200	1/25	6.16449
	C 30 Novoflex	180 x 3 x 22,23	—	8.500	1/25	6.16458
	C 30 Novoflex	230 x 3 x 22,23	—	6.600	1/25	6.16453
	C 30 Novoflex	230 x 3 x 22,23	—	6.600	1/25	6.16479
	<b>Kvalitetsklasse C 30-S »Flexiamant Super« stein</b>					
	<ul style="list-style-type: none"> <li>■ Universalskive for bearbeiding av natur- og kunststein</li> <li>■ Hardhet: middels</li> <li>■ Høy skjæreeffekt med lang levetid</li> <li>■ Høyeste arbeidshastighet 80 m/s</li> </ul>					
	C 30-S	115 x 2,5 x 22,23	—	13.300	1/25	6.16728
	C 30-S	125 x 2,5 x 22,23	—	12.200	1/25	6.16312
	C 30-S	125 x 2,5 x 22,23	—	12.200	1/25	6.16733
	C 30-S	180 x 3 x 22,23	—	8.500	1/25	6.16143
	C 30-S	230 x 3 x 22,23	—	6.600	1/25	6.16147
	C 30-S	230 x 3 x 22,23	—	6.600	1/25	6.16303
	<b>Kvalitetsklasse C 60-T »Flexiamant Super« Stein</b>					
	<ul style="list-style-type: none"> <li>■ Supertynn spesialskive for bearbeiding av fliser, keramikk, klinker osv.</li> <li>■ Hardhet: hard</li> <li>■ Svært høy skjæreeffekt og over gjennomsnittlig levetid</li> <li>■ Kort kappetid, lite skjærafvall, rene skjærekanten</li> <li>■ Høyeste hastighet på arbeidet 80 m/s</li> </ul>					
	C 60-T	115 x 1,5 x 22,23	—	13.300	1/25	6.16195
	C 60-T	125 x 1,5 x 22,23	—	12.200	1/25	6.16196



## Kappskiver for kappemaskiner/motor-kappemaskiner

	Kvalitetsklasse	Diameter x tykkelse x boring mm	Utførelse	Maks. hastighet /min	Salgsenhet / pakke	Bestillingsnr.
	<b>Kvalitetsklasse A 24-N »Flexiamant Super« stål</b>					
	<ul style="list-style-type: none"> <li>■ For bruk til all stålbearbeiding, også for støpejernsmaterialer</li> <li>■ Hardhet: middels</li> <li>■ Høy skjæreeffekt med lang levetid</li> <li>■ Høyeste arbeidshastighet 80 m/s</li> </ul>					
	A 24-N	300 x 3,5 x 20	—	5.090	1/10	6.16136
	A 24-N	300 x 3,5 x 22,2	—	5.090	1/10	6.16135
	A 24-N	300 x 3,5 x 25,4	—	5.090	1/10	6.16137
	<b>Kvalitetsklasse C 24-N »Flexiamant Super« stein</b>					
	<ul style="list-style-type: none"> <li>■ For bearbeiding av natur- og kunststeiner og ikke jernholdige metaller</li> <li>■ Hardhet: middels</li> <li>■ Høy skjæreeffekt med lang levetid</li> <li>■ Høyeste arbeidshastighet 80 m/s</li> </ul>					
	C 24-N	300 x 3,5 x 20	—	5.090	1/10	6.16156
	C 24-N	300 x 3,5 x 22,23	—	5.090	1/10	6.16155



## Kappskiver for bord-kappemaskiner

	Kvalitetsklasse	Diameter x tykkelse x boring mm	Utførelse	Maks. hastighet /min	Salgsenhet / pakke	Bestillingsnr.
	<b>Kvalitetsklasse A 30-R/A 36-S »Flexiamant Super« stål</b>					
	<ul style="list-style-type: none"> <li>■ God skjæreeffekt med lang brukstid i stål</li> <li>■ Hard utførelse for kraftige maskiner</li> <li>■ A 36-S: med innvendig vev for hurtige snitt</li> </ul>					
	A 30-R	300 x 2,5 x 25,4	—	5.090	1/10	6.16328
	A 30-R	350 x 3 x 25,4	—	4.365	1/10	6.16327
	A 36-S	350 x 3 x 25,4	—	4.365	1/10	6.16339
	<b>Kvalitetsklasse A 24-M »Flexiamant Super« stål</b>					
	<ul style="list-style-type: none"> <li>■ Høy skjæreeffekt med lang levetid i stål</li> <li>■ Myk utførelse for maskiner som ikke er så kraftige</li> </ul>					
	A 24-M	350 x 3 x 25,4	—	4.365	1/10	6.16338
	A 24-M	400 x 3 x 25,4	—	3.820	1/10	6.16215
	<b>Kvalitetsklasse A 36-R »Flexiamant Super« stål</b>					
	<ul style="list-style-type: none"> <li>■ Middels hard spesial-kappskive for rustfritt stål</li> <li>■ Høy skjæreeffekt og lang levetid</li> <li>■ Jern- og svovelfattig &lt; 0,1 %</li> </ul>					
	A 36-R	350 x 3 x 25,4	—	4.365	1/10	6.16343

## Kappskiver for stasjonære kappemaskiner

	Kvalitetsklasse	Diameter x tykkelse x boring mm	Utførelse	Maks. hastighet /min	Salgsenhet / pakke	Bestillingsnr.
	<b>Kvalitetsklasse A 30-S »Flexiamant Super« stål</b>					
	<ul style="list-style-type: none"> <li>Kan brukes over alt ved bearbeiding av metall</li> <li>Hardhet: hard</li> <li>Høy skjæreeffekt med lang levetid</li> <li>Høyeste arbeidshastighet 100 m/s</li> </ul>					
	A 30-S	300 x 3 x 25,4	—	6.365	1/10	6.16202
	A 30-S	350 x 3,5 x 25,4	—	5.460	1/10	6.16203
A 30-S	400 x 4 x 25,4	—	4.775	1/10	6.16204	
	<b>Kvalitetsklasse C 30-S »Flexiamant Super« stein</b>					
	<ul style="list-style-type: none"> <li>Kan brukes til alle typer arbeider i natur- og kunststein</li> <li>Også egnet for bearbeiding av ikke jernholdige metaller</li> <li>Hardhet: hard</li> <li>Høy skjæreeffekt med lang levetid</li> <li>Høyeste arbeidshastighet 100 m/s</li> </ul>					
	C 30-S	300 x 3 x 25,4	—	6.365	1/10	6.16212
	C 30-S	350 x 3,5 x 25,4	—	5.460	1/10	6.16213

## Slipeskiver for håndholdte vinkelslipere

	Kvalitetsklasse	Diameter x tykkelse x boring mm	Utførelse	Maks. hastighet /min	Salgsenhet / pakke	Bestillingsnr.
	<b>NYHET</b>					
	<b>Kvalitetsklasse CA 36-U »M-Calibur« inox</b>					
	<ul style="list-style-type: none"> <li>Nyeste generasjon slipeskiver med keramiske slipekorn</li> <li>Bruken av keramisk spesialkorund og ny type bindemiddel gir maksimal avvirking</li> <li>Topp produktivitet og fremdrift i arbeidet</li> <li>Jern-, svovel- og klorfri (F + S + Cl ≤ 0,1 %)</li> <li>For alt rust- og syrebestandig stål (V2A, Nirosta, INOX), høylegert stål, fjærstål, verktøystål.</li> <li>Høyeste arbeidshastighet: 80 m/s</li> </ul>					
	CA 36-O M-Calibur	115 x 7,0 x 22,23	—	13.300	1/25	6.16290
	CA 36-O M-Calibur	125 x 7,0 x 22,23	—	12.200	1/25	6.16291
	<b>Kvalitetsklasse A 24 »Novoflex« stål</b>					
	<ul style="list-style-type: none"> <li>Kvalitet Novoflex: sterk kompaktklasse</li> <li>Hardhet: middels hard</li> <li>Kan brukes over alt ved bearbeiding av metall</li> <li>God slipeeffekt og lang levetid</li> <li>Høyeste arbeidshastighet 80 m/s</li> </ul>					
	A 24 Novoflex	100 x 6 x 16	—	15.300	1/25	6.16429
	A 24 Novoflex	115 x 6 x 22,23	—	13.300	1/25	6.16460
	A 24 Novoflex	125 x 6 x 22,23	—	12.200	1/25	6.16462
	A 24 Novoflex	150 x 6 x 22,23	—	10.200	1/25	6.16464
	A 24 Novoflex	180 x 6 x 22,23	—	8.500	1/10	6.16465
A 24 Novoflex	230 x 6 x 22,23	—	6.600	1/10	6.16468	
	<b>Kvalitetsklasse A 24-N »Flexiamant« stål</b>					
	<ul style="list-style-type: none"> <li>Universalskive for all metallbearbeiding</li> <li>Hardhet: middels</li> <li>Høy skjæreeffekt med lang levetid</li> <li>Høyeste hastighet på arbeidet 80 m/s</li> </ul>					
	A 24-N	100 x 6 x 16	—	15.300	1/25	6.16745
	A 24-N	115 x 4 x 22,23	—	13.300	1/25	6.16736
	A 24-N	115 x 6 x 22,23	—	13.300	1/25	6.16726

	Kvalitetsklasse	Diameter x tykkelse x boring mm	Utførelse	Maks. hastighet /min	Salgsenhet / pakke	Bestillingsnr.
	<b>Kvalitetsklasse A 24-N »Flexiamant Super« stål</b>					
	<ul style="list-style-type: none"> <li>Universalskive for all metallbearbeiding</li> <li>Spesielt godt egnet til avgradingsarbeid og kantsliping, også egnet for bearbeiding av støpejern</li> <li>Hardhet: hard</li> <li>God slipeeffekt og ekstremt lang levetid</li> <li>Høyeste arbeidshastighet 80 m/s</li> </ul>					
	A 24-N	115 x 6,8 x 22,23	—	13.300	1/25	6.16725
	A 24-N	125 x 4 x 22,23	—	12.200	1/25	6.16680
	A 24-N	125 x 6 x 22,23	—	12.200	1/25	6.16730
	A 24-N	150 x 6 x 22,23	—	10.200	1/25	6.16554
	A 24-N	180 x 6 x 22,23	—	8.500	1/10	6.16560
	A 24-N	180 x 6,8 x 22,23	—	8.500	1/10	6.16563
	A 24-N	180 x 8 x 22,23	—	8.500	1/10	6.16561
	A 24-N	230 x 6 x 22,23	—	6.600	1/10	6.16572
	A 24-N	230 x 8 x 22,23	—	6.600	1/10	6.16573
	<b>Kvalitetsklasse A 24-T »Flexiamant Super« stål</b>					
	<ul style="list-style-type: none"> <li>Universalskive for all metallbearbeiding</li> <li>Spesielt godt egnet til avgradingsarbeid og kantsliping, også egnet for bearbeiding av støpejern</li> <li>Hardhet: hard</li> <li>God slipeeffekt og ekstremt lang levetid</li> <li>Høyeste arbeidshastighet 80 m/s</li> </ul>					
	A 24-T	115 x 6 x 22,23	—	13.300	1/25	6.16275
	A 24-T	125 x 6 x 22,23	—	12.200	1/25	6.16486
	A 24-T	150 x 6 x 22,23	—	10.200	1/25	6.16487
	A 24-T	180 x 6 x 22,23	—	8.500	1/10	6.16277
	A 24-T	230 x 6 x 22,23	—	6.600	1/10	6.16279
	<b>Kvalitetsklasse A 36-O »Flexiamant Super« stål</b>					
	<ul style="list-style-type: none"> <li>Spesialskive for bearbeiding av rustfritt stål</li> <li>Jern- og svovelfattig &lt; 0,1 %</li> <li>Hardhet: myk</li> <li>Svært god avvirking med lang levetid</li> <li>Høyeste hastighet på arbeidet 80 m/s</li> </ul>					
	A 36-O	100 x 6 x 16	—	15.300	1/25	6.16735
	A 36-O	115 x 6 x 22,23	—	13.300	1/25	6.16739
	A 36-O	125 x 6 x 22,23	—	12.200	1/25	6.16747
	A 36-O	150 x 6 x 22,23	—	10.200	1/25	6.16604
	A 36-O	180 x 6 x 22,23	—	8.500	1/10	6.16610
A 36-O	230 x 6 x 22,23	—	6.600	1/10	6.16622	
	<b>Kvalitetsklasse A 36-M »Flexiamant Super« alu</b>					
	<ul style="list-style-type: none"> <li>Spesialskive med åpen struktur for høy slipeeffekt</li> <li>Hardhet: myk</li> <li>Best egnet for bearbeiding av smørende materialer som aluminium, bronse, kobber, messing</li> <li>Høyeste hastighet på arbeidet 80 m/s</li> <li>Advarsel: I lukkede rom er avslag påbudt; konsentrert aluminiumstøv er eksplosjonsfarlig!</li> </ul>					
	A 36-M	115 x 6 x 22,23	—	13.300	1/25	6.16748
	A 36-M	125 x 6 x 22,23	—	12.200	1/25	6.16749
	A 36-M	150 x 6 x 22,23	—	10.200	1/25	6.16754
	A 36-M	180 x 6 x 22,23	—	8.500	1/10	6.16760
	A 36-M	230 x 6 x 22,23	—	6.600	1/10	6.16763
	<b>Kvalitetsklasse C 24-N »Flexiamant Super« stein</b>					
	<ul style="list-style-type: none"> <li>Spesialskive for sliping på betong, natur- og kunststein</li> <li>Hardhet: myk</li> <li>Høy slipeeffekt og lang levetid</li> <li>Høyeste hastighet på arbeidet 80 m/s</li> </ul>					
	C 24-N	115 x 6 x 22,23	—	13.300	1/25	6.16729
	C 24-N	125 x 6 x 22,23	—	12.200	1/25	6.16731
	C 24-N	150 x 6 x 22,23	—	10.200	1/25	6.16654
	C 24-N	180 x 6 x 22,23	—	8.500	1/10	6.16660
C 24-N	230 x 6 x 22,23	—	6.600	1/10	6.16672	



Kvalitetsklasse	Diameter x tykkelse x boring mm	Utførelse	Maks. hastighet /min	Salgsenhet / pakke	Bestillingsnr.
<b>Kvalitetsklasse ZA 24-T »Flexiamant Super« pipeline</b> <ul style="list-style-type: none"> <li>Spesialslike for produksjon av rørledninger og beholdere</li> <li>Bearbeiding av sveisesøm i frontsliping</li> <li>Utsliping av sveisefeil</li> <li>Hardhet: hard</li> <li>Svært høy slipeeffekt og lang levetid</li> <li>Høyeste arbeidshastighet 80 m/s</li> </ul>					
ZA 24-T	115 x 4 x 22,23		13.300	1/25	6.16792
ZA 24-T	180 x 4 x 22,23		8.500	1/10	6.16795
ZA 24-T	230 x 4 x 22,23		6.600	1/10	6.16796

## Slipeskiver, kjegleformet



- Kunstharpiksbundet
- God slipeeffekt og lang levetid
- Høyeste arbeidshastighet 50 m/s
- For vinkelsliper med slipeskive Ø 180 mm og 230 mm

Diameter x tykkelse x boring mm	Maks. hastighet /min	Salgsenhet / pakke	Bestillingsnr.
<b>Kvalitetsklasse A 16-Q</b>			
<ul style="list-style-type: none"> <li>Plansliping i alle typer metall med vinkelsliper</li> <li>Hardhet: hard</li> </ul>			
110 x 55 x 22,23	8.600	1/6	6.16170
110 x 55 x 22,23	8.600	1/1	6.30725*
<b>Kvalitetsklasse C 16-N</b>			
<ul style="list-style-type: none"> <li>For grovt arbeid, også for støpejern</li> <li>Plansliping av all stein</li> <li>Også egnet for støpte materialer og ikke jernholdige metaller</li> </ul>			
110 x 55 x 22,23	8.600	1/6	6.16171
110 x 55 x 22,23	8.600	1/1	6.30726*
<b>Kvalitetsklasse C 36-M</b>			
<ul style="list-style-type: none"> <li>Plansliping av all stein</li> <li>Også egnet for støpte materialer og ikke jernholdige metaller</li> </ul>			
110 x 55 x 22,23	8.600	1/6	6.16177

## Slipeskiver, sylindrisk

Diameter x tykkelse x boring mm	Maks. hastighet /min	Salgsenhet / pakke	Bestillingsnr.
<b>Kvalitetsklasse A 80-M stål</b>			
<ul style="list-style-type: none"> <li>Plansliping av all metallbearbeiding</li> <li>Hardhet: middels</li> <li>Kunstharpiksbundet</li> <li>God slipeeffekt og lang levetid</li> <li>Kun for tørrsliping</li> <li>Høyeste arbeidshastighet 50 m/s</li> <li>For vinkelsliper med slipeskiver Ø 115 mm, 125 mm og 150 mm</li> </ul>			
80 x 25 x 22,23	11.940	1/20	6.29174
80 x 25 x 22,23	11.940	1/1	6.30727*
<b>Kvalitetsklasse C 30-N stein</b>			
<ul style="list-style-type: none"> <li>Plansliping av all steinbearbeiding</li> <li>Hardhet: middels</li> <li>Kunstharpiksbundet</li> <li>God slipeeffekt og lang levetid</li> <li>Kun for tørrsliping</li> <li>Høyeste arbeidshastighet 50 m/s</li> <li>For vinkelsliper med slipeskiver Ø 115 mm, 125 mm og 150 mm</li> </ul>			
80 x 25 x 22,23	11.940	1/20	6.29175
80 x 25 x 22,23	11.940	1/1	6.30728*

\* SB-pakket

## Lamellskive og fiberskiver med keramikkorn



## Nye Metabo Convex lamellskiver



- Kvalitets-keramikkorn gir ekstra lang brukstid**
- Ekstra god slipeeffekt med lite kraft**
- Selvslipende keramikkorn gir jevnt sliperesultat i hele brukstiden**
- God heft på materialet**
- Aktivt ekstra slipebelegg**
- Kaldsliping av flater og kanter**
- Bruksområder:** Bearbeiding av plater, beholdere, støpedeler, rør, stenger, metall, rustfritt stål, høylegert stål, titanlegeringer, kromnikkelstål, messing, bronse osv. Ideell også for svært tunge slipearbeider.

- Den ideelle formen for kilesveiser: godt resultat raskere**
- Ekstra lang brukstid med høyverdige keramikkorn eller zirkonkorund**
- Ekstra sterk og rask slipeeffekt med høyverdige keramikkorn eller zirkonkorund**
- Raskere resultater med form tilpasset kilesveisen; også godt egnet for sliping av flater**
- Spesielt lang brukstid med keramikkorn eller zirkonkorund og stort antall lameller**
- Spesielt formet lamellslipeskive med lameller som er avrundet oppover -> passer alle typer vinkelsliper**
- Høyeste arbeidshastighet 80 m/s**

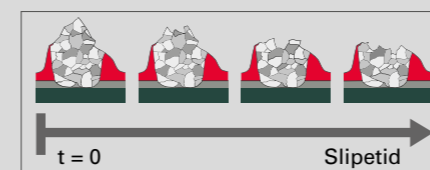







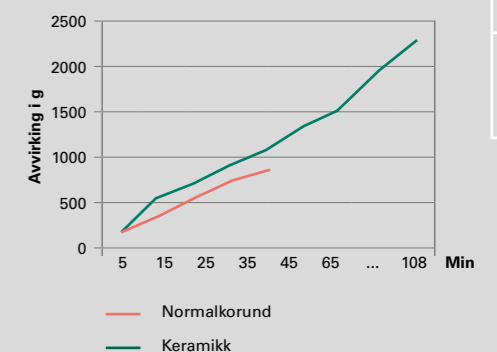



























En sintringsprosess forbinder fine aluminiumsoksyd (Al<sub>2</sub>O<sub>3</sub>)-krystaller med de keramiske kornene på skivene. Mens sliping pågår brytes disse mikrokrystallene av, slik at slipekornene alltid har nye, skarpe kanter.























	Avvirket materiale etter avsluttet sliping
Normalkorund	890,0 g
Keramikk	2295,0 g





En keramikkfiberskive sliper av 2,5 ganger så mye som en normalkorundskive







## Lamellslipetallerken

	Diameter x boring mm	Korning	Utførelse	Maks. hastighet /min	Salgsenhet / pakke	Bestillingsnr.	
 <p><b>Kvalitetsklasse normalkorund »Flexiamant«</b></p> <ul style="list-style-type: none"> <li>Egnet for grov- og mellomsliping av stål, ikke jernholdige metaller, tre og kunststoff</li> <li>Høyt lamellbelegg på glassvevtallerken</li> <li>Jevnt høy slipeeffekt</li> <li>Kaldsliping</li> <li>Lavt støynivå</li> <li>Jevnt slipebilde</li> <li>Høyeste hastighet på arbeidet 80 m/s</li> </ul>	115 x 22,23	P 40		13.300	1/10	6.24391	
	115 x 22,23	P 60		13.300	1/10	6.24392	
	115 x 22,23	P 80		13.300	1/10	6.24393	
	115 x 22,23	P 120		13.300	1/10	6.24394	
	125 x 22,23	P 40		12.200	1/10	6.24395	
	125 x 22,23	P 60		12.200	1/10	6.24396	
	125 x 22,23	P 80		12.200	1/10	6.24397	
	125 x 22,23	P 120		13.300	1/10	6.24398	
	 <p><b>Kvalitetsklasse Zirkonkorund »Novoflex«</b></p> <ul style="list-style-type: none"> <li>Egnet for grov- og mellomsliping av alt metall, rustfritt stål, stål, støpejern og stålplate</li> <li>Kvalitet »Novoflex«: sterk kompaktklasse</li> <li>Jevnt høy slipeeffekt</li> <li>Kaldsliping</li> <li>Jevnt slipebilde</li> <li>Best egnet for bearbeiding av rustfritt stål</li> <li>Høyeste arbeidshastighet 80 m/s</li> </ul>	115 x 22,23	P 40		13.300	1/10	6.23175
		115 x 22,23	P 60		13.300	1/10	6.23176
115 x 22,23		P 80		13.300	1/10	6.23177	
115 x 22,23		P 120		13.300	1/10	6.23178	
125 x 22,23		P 40		12.200	1/10	6.23195	
125 x 22,23		P 60		12.200	1/10	6.23196	
125 x 22,23		P 80		12.200	1/10	6.23197	
125 x 22,23		P 120		12.200	1/10	6.23198	
178 x 22,23		P 40		8.500	1/10	6.23112	
178 x 22,23		P 60		8.500	1/10	6.23114	
178 x 22,23		P 80		8.500	1/10	6.23115	
 <p><b>Kvalitetsklasse zirkonkorund »Flexiamant«; med glassfiberskive</b></p> <ul style="list-style-type: none"> <li>Egnet for grov- og mellomsliping av alt metall, rustfritt stål, stål, støpejern og stålplate</li> <li>Høyt lamellbelegg på glassvevtallerken</li> <li>Jevnt høy slipeeffekt</li> <li>Kaldsliping</li> <li>Lavt støynivå</li> <li>Jevnt slipebilde</li> <li>Best egnet for bearbeiding av rustfritt stål</li> <li>Høyeste arbeidshastighet 80 m/s</li> </ul>		115 x 22,23	P 40		13.300	1/10	6.24241
		115 x 22,23	P 60		13.300	1/10	6.24243
		115 x 22,23	P 80		13.300	1/10	6.24244
	115 x 22,23	P 120		13.300	1/10	6.24239	
	125 x 22,23	P 40		12.200	1/10	6.24275	
	125 x 22,23	P 60		12.200	1/10	6.24277	
	125 x 22,23	P 80		12.200	1/10	6.24278	
	125 x 22,23	P 120		12.200	1/10	6.24279	
	178 x 22,23	P 40		8.500	1/10	6.24256	
	178 x 22,23	P 60		8.500	1/10	6.24258	
	178 x 22,23	P 80		8.500	1/10	6.24259	
	178 x 22,23	P 120		8.500	1/10	6.24276	
	115 x 22,23	P 40		13.300	1/10	6.24246	

	Diameter x boring mm	Korning	Utførelse	Maks. hastighet /min	Salgsenhet / pakke	Bestillingsnr.		
	115 x 22,23	P 60		13.300	1/10	6.24247		
	115 x 22,23	P 80		13.300	1/10	6.24248		
	125 x 22,23	P 40		12.200	1/10	6.24475		
	125 x 22,23	P 60		12.200	1/10	6.24477		
	125 x 22,23	P 80		12.200	1/10	6.24478		
	178 x 22,23	P 40		8.500	1/10	6.24356		
	178 x 22,23	P 60		8.500	1/10	6.24358		
	178 x 22,23	P 80		8.500	1/10	6.24359		
<b>NYHET</b>	 <p><b>Kvalitetsklasse Keramik »Flexiamant Super«</b></p> <ul style="list-style-type: none"> <li>Selvslipende keramikkorn gir ekstra effektiv slipeeffekt med lav kraft</li> <li>Topp resultater ved sliping av flater og kanter i stål og rustfritt stål. Ideel for grove slipearbeider på høylegert stål, titanlegeringer, nikkelbaserte legeringer og krom og kromnikkelstål, messing og bronse</li> <li>Lang brukstid; kaldsliping av flater og kanter</li> <li>Høyeste arbeidshastighet: 80 m/s</li> </ul>	P 40		13.300	1/10	6.26166		
		P 60		13.300	1/10	6.26167		
		P 80		13.300	1/10	6.26168		
		P 40		12.200	1/10	6.26169		
		P 60		12.200	1/10	6.26170		
		P 80		12.200	1/10	6.26171		
<b>NYHET</b>		 <p><b>Kvalitetsklasse Keramik »Flexiamant Super Convex«</b></p> <ul style="list-style-type: none"> <li>Spesielt formet lamellslipetallerken med lameller som er avrundet oppover</li> <li>Den spesielle utformingen gjør dem ekstra godt egnet for behandling av sveisesømmer; rask og effektiv sliping - også av store flater</li> <li>Keramiske korn gir svært høy slipeeffekt og lang brukstid</li> <li>Kaldsliping av materialer som leder varme dårlig</li> <li>For bearbeiding av stål og rustfritt stål. Ideel for grove slipearbeider på høylegert stål, titanlegeringer, nikkelbaserte legeringer og krom og kromnikkelstål, messing og bronse</li> <li>Høyeste arbeidshastighet: 80 m/s</li> </ul>	P 60		12.200	1/10	6.26460	
			P 80		12.200	1/10	6.26461	
<b>NYHET</b>			 <p><b>Kvalitetsklasse Zirkonkorund »Flexiamant Convex«</b></p> <ul style="list-style-type: none"> <li>Spesielt formet lamellslipetallerken med lameller som er avrundet oppover</li> <li>Slipemiddel: Zirkonkorund</li> <li>Den spesielle utformingen gjør dem ekstra godt egnet for behandling av sveisesømmer; rask og effektiv sliping - også av store flater</li> <li>Zirkonkorund gir høy slipeeffekt og lang brukstid</li> <li>Egner seg til behandling av stål og rustfritt stål</li> <li>Høyeste arbeidshastighet: 80 m/s</li> </ul>	P 40		12.200	1/10	6.26462
				P 60		12.200	1/10	6.26463
	P 80				12.200	1/10	6.26464	

Lamell-slipehjul						
	Diameter x boring mm	Korning	Utførelse	Maks. hastighet /min	Salgsenhet / pakke	Bestillingsnr.
 <p><b>NYHET</b></p> <p><b>Kvalitetsklasse Keramik »Flexiamant Super«</b></p> <ul style="list-style-type: none"> <li>Lamell-slipehjul med rette, profilerte lameller for sliping av kilesømmer. De vifteformede, radiale, profilerte lamellene tilpasser seg konturene på arbeidsstykket. For jevn sveisesøm. Den korte utførelsen gjør den god å bruke også på steder som er vanskelige å komme til.</li> <li>Keramiske korn gir svært høy slipeeffekt og lang brukstid</li> <li>Topp resultater ved sliping av flater og kanter i stål og rustfritt stål. Ideel for grove slipearbeider på høylegert stål, titanlegeringer, nikkelbaserte legeringer og krom og kromnikkelstål, messing og bronse</li> <li>Kaldsliping av materialer som leder varme dårlig</li> </ul>	125 x 22,23	P 40		10.000	1/5	6.26470
	125 x 22,23	P 60		10.000	1/5	6.26471
	125 x 8 x 5/8"	P 40		10.000	1/5	6.26486
	125 x 8 x 5/8"	P 60		10.000	1/5	6.26487

Fiberslipeskiver					
	Diameter x boring mm	Korning	Maks. hastighet /min	Salgsenhet / pakke	Bestillingsnr.
 <p><b>Normalkorund, boringstype: rundt hull, kuttet</b></p> <ul style="list-style-type: none"> <li>Egnet for bruk i alle typer metall</li> <li>For grov- og finsliping</li> <li>Bearbeiding av sveisesømmer, rustfjerning, avgrading</li> <li>Høy slipeeffekt og lang levetid</li> <li>Jevnt slipebilde</li> <li>Høyeste arbeidshastighet 80 m/s</li> </ul>	100 x 16	P 24	15.300	1/25	6.24094
	115 x 22,23	P 16	13.300	1/25	6.24135
	115 x 22,23	P 24	13.300	1/25	6.24136
	115 x 22,23	P 36	13.300	1/25	6.24145
	115 x 22,23	P 40	13.300	1/25	6.24137
	115 x 22,23	P 50	13.300	1/25	6.24144
	115 x 22,23	P 60	13.300	1/25	6.24138
	115 x 22,23	P 80	13.300	1/25	6.24139
	115 x 22,23	P 100	13.300	1/25	6.24140
	115 x 22,23	P 120	13.300	1/25	6.24141
	115 x 22,23	P 150	13.300	1/25	6.24142
	115 x 22,23	P 180	13.300	1/25	6.24143
	125 x 22,23	P 16	12.200	1/25	6.24223
	125 x 22,23	P 24	12.200	1/25	6.24218
	125 x 22,23	P 36	12.200	1/25	6.24216
	125 x 22,23	P 40	12.200	1/25	6.24219
	125 x 22,23	P 50	12.200	1/25	6.24217
	125 x 22,23	P 60	12.200	1/25	6.24220
	125 x 22,23	P 80	12.200	1/25	6.24221
	125 x 22,23	P 100	12.200	1/25	6.24222
	125 x 22,23	P 120	12.200	1/25	6.24224
	125 x 22,23	P 150	12.200	1/25	6.24225
	125 x 22,23	P 180	12.200	1/25	6.24226
	180 x 22,23	P 16	8.500	1/25	6.24123
	180 x 22,23	P 24	8.500	1/25	6.24103
	180 x 22,23	P 30	8.500	1/25	6.24124
	180 x 22,23	P 36	8.500	1/25	6.24122
	180 x 22,23	P 40	8.500	1/25	6.24104
	180 x 22,23	P 50	8.500	1/25	6.24102
	180 x 22,23	P 60	8.500	1/25	6.24105
	180 x 22,23	P 80	8.500	1/25	6.24106

	Diameter x boring mm	Korning	Maks. hastighet /min	Salgsenhet / pakke	Bestillingsnr.
 <p><b>Zirkonkorund, boringstype: rundt hull, kuttet</b></p> <ul style="list-style-type: none"> <li>Egnet for bruk i alle typer metall</li> <li>For grov- og finsliping</li> <li>Spesielt for bearbeiding av rustfritt stål</li> <li>Høy slipeeffekt og lang brukstid</li> <li>Jevnt slipebilde</li> <li>Høyeste arbeidshastighet 80 m/s</li> </ul>	180 x 22,23	P 100	8.500	1/25	6.24107
	180 x 22,23	P 120	8.500	1/25	6.24101
	230 x 22,23	P 24	6.600	1/25	6.24227
	230 x 22,23	P 40	6.600	1/25	6.24228
 <p><b>NYHET</b></p> <p><b>Keramik, boringstype: rundt hull, kuttet</b></p> <ul style="list-style-type: none"> <li>Selvslipende keramikorn gir ekstra effektiv slipeeffekt med lav kraft</li> <li>Topp resultater ved sliping av flater i stål og rustfritt stål. Ideell for grove slipearbeider på høylegert stål, titanlegeringer, nikkelbaserte legeringer og krom og kromnikkelstål, messing og bronse</li> <li>Lang brukstid; kaldsliping</li> <li>Keramiske fiberskiver utnyttes best på kraftige vinkelslipere med økt kontaktrykk</li> </ul>	115 x 22,23	P 36	13.300	1/25	6.22971
	115 x 22,23	P 40	13.300	1/25	6.22972
	115 x 22,23	P 50	13.300	1/25	6.22973
	115 x 22,23	P 60	13.300	1/25	6.22974
	115 x 22,23	P 80	13.300	1/25	6.22975
	115 x 22,23	P 100	13.300	1/25	6.22976
	115 x 22,23	P 120	13.300	1/25	6.22977
	125 x 22,23	P 36	12.200	1/25	6.22981
	125 x 22,23	P 40	12.200	1/25	6.22982
	125 x 22,23	P 60	12.200	1/25	6.22984
	125 x 22,23	P 80	12.200	1/25	6.22985
	125 x 22,23	P 100	12.200	1/25	6.22986
	125 x 22,23	P 120	12.200	1/25	6.22987
	180 x 22,23	P 36	8.500	1/25	6.22991
	180 x 22,23	P 40	8.500	1/25	6.22992
	180 x 22,23	P 60	8.500	1/25	6.22994
	180 x 22,23	P 80	8.500	1/25	6.22995
	180 x 22,23	P 100	8.500	1/25	6.22996
	180 x 22,23	P 120	8.500	1/25	6.22997
	 <p><b>NYHET</b></p> <p><b>Keramik, boringstype: rundt hull, kuttet</b></p> <ul style="list-style-type: none"> <li>Selvslipende keramikorn gir ekstra effektiv slipeeffekt med lav kraft</li> <li>Topp resultater ved sliping av flater i stål og rustfritt stål. Ideell for grove slipearbeider på høylegert stål, titanlegeringer, nikkelbaserte legeringer og krom og kromnikkelstål, messing og bronse</li> <li>Lang brukstid; kaldsliping</li> <li>Keramiske fiberskiver utnyttes best på kraftige vinkelslipere med økt kontaktrykk</li> </ul>	115 x 22,23	P 24	13.300	1/25
115 x 22,23		P 36	13.300	1/25	6.26151
115 x 22,23		P 60	13.300	1/25	6.26152
115 x 22,23		P 80	13.300	1/25	6.26153
125 x 22,23		P 24	12.200	1/25	6.26154
125 x 22,23		P 36	12.200	1/25	6.26155
125 x 22,23		P 60	12.200	1/25	6.26156
125 x 22,23		P 80	12.200	1/25	6.26157
180 x 22,23		P 24	8.500	1/25	6.26158
180 x 22,23		P 36	8.500	1/25	6.26159
180 x 22,23	P 60	8.500	1/25	6.26160	
180 x 22,23	P 80	8.500	1/25	6.26161	

Halvfleksible slipeblad

	Bestillingsnr.
 <p><b>Halvfleksible slipeblad</b></p> <ul style="list-style-type: none"> <li>Egnet for bruk i steinbearbeidingsindustrien</li> <li>For bruk med elastisk støttetallerken 6.23279</li> <li>Diameter: 115 mm</li> <li>Korning: C 24</li> <li>Egnet for: Stein</li> <li>Pakn. å: 10 stk.</li> </ul>	6.24873



## Rengjøringsfleece

NYHET



For fjerning av lett rust, fjerning av maling/lakk på metall, rengjøring av sveisesømmer/ ikke-jern-metaller/kobber/aluminium/ messing, sliping av stål, strukturering av tre.

Diameter x boring mm	Bestillingsnr.
115 x 22,23	6.24346*
125 x 22,23	6.24347*

## Støttetallerken for fiberslipeskiver

## Støttetallerken, standard



- Standardutførelse for middels til grove slipearbeider
- Utførelse med kjøleribber kan i tillegg til bearbeiding av rustfritt stål også brukes til alt annet grovt slipearbeid
- Kjøleribbene som går radially på slipeflaten, reduserer overoppheting av arbeidsstykke og støttetallerken
- Alle tallerkener med spennmutter
- Høyeste arbeidshastighet 80 m/s

Diameter mm	Spennmutter	Maks. hastighet /min	Bestillingsnr.
112	M 14	13.300	6.23279*
122	M 14	12.200	6.23278*
175	M 14	8.500	6.23275*
220	M 14	6.600	6.23280*
97	M 10	15.300	6.23285*
112	5/8 "	13.300	6.23283*
122	5/8 "	12.200	6.23284*
175	5/8 "	8.500	6.23281*
220	5/8 "	6.600	6.23282*

## Støttetallerken med kjøleribber



- Standardutførelse for middels til grove slipearbeider
- Utførelse med kjøleribber kan i tillegg til bearbeiding av rustfritt stål også brukes til alt annet grovt slipearbeid
- Kjøleribbene som går radially på slipeflaten, reduserer overoppheting av arbeidsstykke og støttetallerken
- Alle tallerkener med spennmutter
- Høyeste arbeidshastighet 80 m/s

Diameter mm	Spennmutter	Maks. hastighet /min	Bestillingsnr.
112	M 14	13.300	6.23290*
122	M 14	12.200	6.23291*
175	M 14	8.500	6.23292*

## Ståltrådbørster

## Ståltrådskrubber, flettet



- Kan brukes over alt innen metallbearbeiding, f.eks. til glatting av sveisesømmer og -punkter, fjerning av slagg, rust og maling
- Type tilbehør: ståltråd herdet

Diameter mm	Innvendige gjenger	Trådtykkelse	Maks. hastighet /min	Pakning	Bestillingsnr.
70	M 14	0,35 mm	11.000	1	6.23796*
70	M 14	0,35 mm	11.000	50	6.23796
70	5/8 "	0,50 mm	11.000	1	6.23804*
80	M 14	0,80 mm	8.600	1	6.23710*
100	M 14	0,80 mm	8.600	1	6.23711*
100	5/8 "	0,80 mm	8.600	1	6.23720*

## Ståltråd gryteskrubber, flettet, ruster ikke



- Kan brukes over alt innen metallbearbeiding, f.eks. til glatting av sveisesømmer og -punkter, fjerning av slagg, rust og maling; velegnet til bearbeiding av rustfritt stål
- Materiale: ståltråd som ikke ruster

Diameter mm	Innvendige gjenger	Trådtykkelse	Maks. hastighet /min	Pakning	Bestillingsnr.
70	M 14	0,35 mm	11.000	1	6.23801*
70	5/8 "	0,35 mm	11.000	1	6.23805*

## Ståltråd gryteskrubber, bølget



- Kan brukes til alle typer metallbearbeiding, f.eks. glatting av sveisesømmer og -punkter, fjerning av slagg, rust og maling
- Materiale: ståltråd herdet

Diameter mm	Innvendige gjenger	Trådtykkelse	Maks. hastighet /min	Pakning	Bestillingsnr.
75	M 14	0,30 mm	11.000	1	6.23715*
100	M 14	0,30 mm	8.600	1	6.23719*
100	5/8 "	0,30 mm	8.600	1	6.23721*

## Runde stålborster, flettet



- Kan brukes over alt innen metallbearbeiding, f.eks. til glatting av sveisesømmer og -punkter, fjerning av slagg, rust og maling
- Spesielt godt egnet for bearbeiding av smale arbeidsstykker og innvendige kanter
- Materiale: ståltråd herdet
- 6.23802: rett variant; 6.28803: rundet variant

Diameter mm	Innvendige gjenger	Trådtykkelse	Maks. hastighet /min	Pakning	Bestillingsnr.
100	M 14	0,50 mm	12.500	1	6.23802*
100	M 14	0,50 mm	12.500	1	6.23803*

# Diamantkappskiver: nøyaktige snitt og lang brukstid

For bearbeiding av betong og naturstein trengs det solide diamantskiver av høy kvalitet. Metabos diamantskiver produseres av førsteklasses syntetiske diamanter og garanterer svært presise snitt. Grunnblad av herdet stål bidrar til høy sikkerhet.

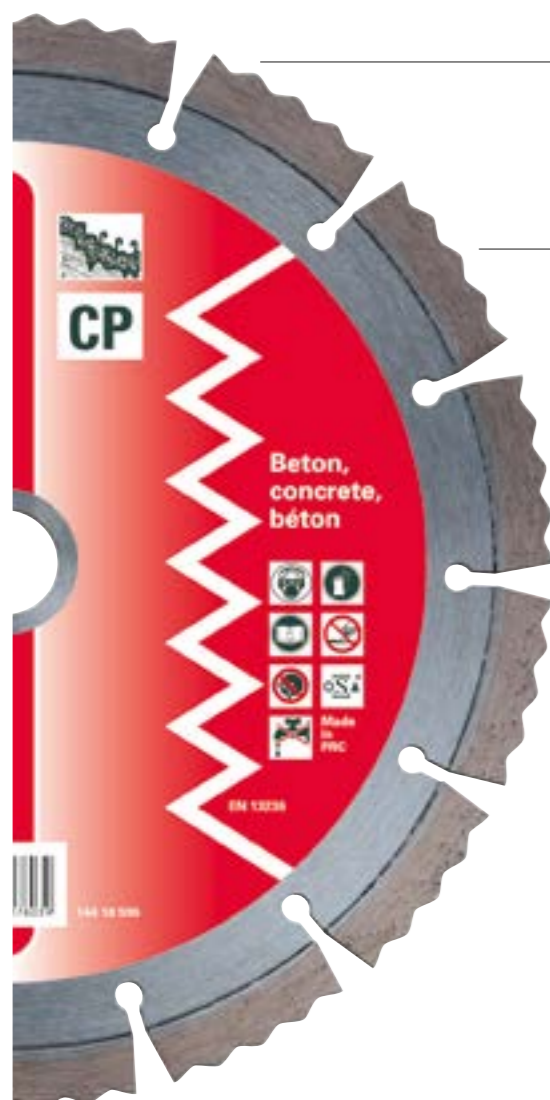

## Funksjon og oppbygning av Metabo diamantkappskiver

### Grunnbladet

Stålkjernen i Metabo diamantkappskive består av høykvalitets herdet stål som gir spesielt god stabilitet og rotasjonsnøyaktighet. Sporene mellom segmentene har en avkjølede effekt samtidig som de gir skiven nødvendig stabilitet.

### Kappesegmentene

De diamantbesatte segmentene består av en blanding av diamantkorn og metallpulver. Metabo diamantskiver fremstilles av syntetiske diamanter av aller beste kvalitet. Blandingen av diamanter og bindemiddel presses sammen under høyt trykk og høy temperatur; dette gir form til kappesegmentet. Diamantskiven er bredere enn grunnbladet for å sikre fri skjæring.

### Kvaliteter og bruksområder

Forbindelsen mellom kappesegmentet og stålbladet er avgjørende for kvaliteten i diamant-kappskivene:

#### Lodding:

Mellom segment og stålblad skapes en forbindelse med sølvlodding. Disse skivene brukes kun ved våtkapping. De høye temperaturene ved tørrkapping kan evt. gjøre at segmentene løser seg. Denne typen forbindelse er ikke egnet ved tørrkapping:

#### Økt ulykkesfare!

#### Sintring:

Kappesegmentene forbindes med stålkjernen under trykk og høy temperatur. I dag er denne forbindelsen så sterk at sintrede kappskiver problemfritt kan brukes til tørrkapping.

#### Lasersveising:

Lasersveising er for tiden den beste forbindelsen man kan oppnå. Laserstrålen bevirker en mikroforbindelse mellom segmenter og stålkjernen.

**Lasersveising gir sikkerhet på høyeste nivå.**

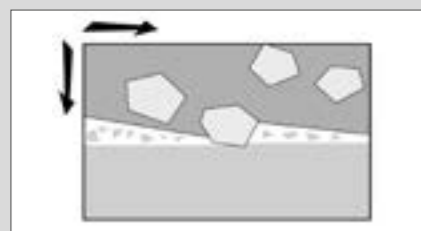

### Funksjon

Hver Metabo diamant-kappskive "skjerpes" på fabrikken slik at den straks er klar til bruk. Under slipingen frilegges de enkelte diamanter på skjæreflaten og på sidene.

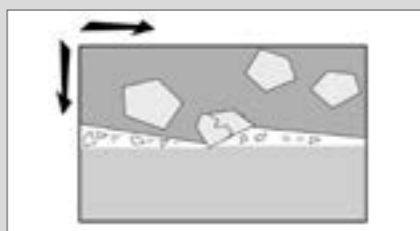

Metallforbindelsen holder diamanter på plass. Mens kappingen pågår arbeider diamanter som ligger på overflaten seg inn i materialet som bearbeides og maler det til fint støv.

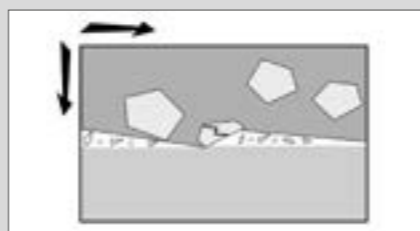

Under kappingen knuser eller brytter de frilagte diamanter. Dette skjer raskere jo hardere arbeidsmaterialet er. Samtidig begynner bindematerialet på skiven å slites; dette frigir nye diamanter.

## Hvilken diamantkappskive passer til hvilket bruksområde?



	Kvalitetsklasse »professional«					Kvalitetsklasse »classic«				
	UP Universal	UP-T ...Turbo	CP Betong	AP Abrasiv	TP Fliser	UC Universal	UC-T ...Turbo	CC Betong	AC Abrasiv	TC Fliser
Segmenthøyde	12 mm	10 mm	12 mm	12 mm	10 mm	7 mm	8 mm	7 mm	7 mm	8 mm
Materiale										
Asbestsement	■	■		■		■	■		■	
Basalt	■	■	■			■	■	■		
Betong	■	■	■			■	■	■		
Betong, armert	■	■	■			■	■	■		
Betong, kantstein	■	■	■			■	■	■		
Betongplate	■	■	■			■	■	■		
Betong, takstein	■	■	■	■		■	■	■	■	
Betong, industrigulv			■					■		
Takstein, rød	■	■	■	■	■	■	■	■	■	■
Sement	■	■		■		■	■		■	
Eternitt	■	■		■		■	■		■	
Fliser, glasserte					■					■
Fliser, uglasserte					■					■
Gass- eller porebetong	■	■		■		■	■		■	
Gråbetong	■	■		■		■	■		■	
Gneis	■	■	■			■	■	■		
Granitt	■	■	■			■	■	■		
Kalksandstein, middels hard	■	■	■	■		■	■	■	■	
Kalksandstein, myk	■	■		■		■	■		■	
Kalksandstein, hard	■	■	■			■	■	■		
Keramikk					■					■
Klinker, harde	■	■	■			■	■	■		
Klinker, myke	■	■		■		■	■		■	
Marmor, tett, ikke abrasiv	■	■	■	■	■	■	■	■	■	■
Marmor, abrasiv, krystallinsk	■	■	■	■	■	■	■	■	■	■
Mørtel	■	■		■		■	■		■	
Natursandstein, middels hard	■	■	■	■		■	■	■	■	
Natursandstein, myk	■	■		■		■	■		■	
Naturskifer	■	■	■	■		■	■	■	■	
Proton	■	■		■		■	■		■	
Porfyr	■	■	■			■	■	■		
Sandstein, middels hard	■	■	■	■		■	■	■	■	
Sandstein, hard	■	■	■	■		■	■	■	■	
Sandstein, myk	■	■		■		■	■		■	
Leirestein, hard	■	■	■			■	■	■		
Skiferstein	■	■	■			■	■	■		
Silikatstein, svært abrasiv				■					■	
Terazzo	■	■	■	■		■	■	■	■	
Teglør	■	■		■		■	■		■	
Teglstein	■	■		■	■	■	■		■	■
Travertin	■	■		■		■	■		■	
Vasket betong	■	■	■			■	■	■		
Tegl, galssert			■					■		
Tegl, abrasiv	■	■		■		■	■		■	

■ = Svært godt egnet  
■ = Godt egnet

■ = Delvis egnet. Bruk utelukkende i disse materialene fører til redusert levetid eller redusert skjæreeffekt

## Diamantkappskiver

## For generelle bygningsmaterialer; segmentert



Diameter x boring mm	Segment-dimensjoner mm	Segmentantall	Maks. hastighet /min	Pakning	Bestillingsnr.
 <p><b>Kvalitetsklasse »professional« / UP</b></p> <ul style="list-style-type: none"> <li>Meget godt egnet for alle vanlige bygnings-/byggematerialer, som betong, vasket betong, hard sandstein, teglstein.</li> <li>Universalskiven med høykvalitets diamant sørger for optimal skjæreeffekt og lang brukstid.</li> <li>Lasersveisede diamantsegmenter</li> <li>Segmenthøyde: 12,0 mm; maks. arbeidshastighet 80 m/s (300 - 400 mm: 100 m/s)</li> </ul>					
115 x 22,23	32 x 2,15 x 12	8	13.200	1	6.28111*
125 x 22,23	32 x 2,15 x 12	9	12.200	1	6.28112*
150 x 22,23	38 x 2,15 x 12	10	10.200	1	6.28114*
180 x 22,23	40 x 2,3 x 12	14	8.500	1	6.28115*
230 x 22,23	40 x 2,5 x 12	15	6.600	1	6.28116*
300 x 20 / 22,23 / 25,4	40 x 3,2 x 12	20	6.300	1	6.28118*
350 x 20 / 22,23 / 25,4	40 x 3,2 x 12	24	5.400	1	6.28121*
400 x 25,4	40 x 3,2 x 12	28	4.700	1	6.28123*
125 x 22,23	32 x 2,15 x 12	9	12.200	2	6.28113*
230 x 22,23	40 x 2,5 x 12	15	6.600	2	6.28117*
 <p><b>Kvalitetsklasse »classic« / UC</b></p> <ul style="list-style-type: none"> <li>Godt egnet for alle bygnings-/byggematerialer, som betong, vasket betong, hard sandstein, teglstein.</li> <li>God skjæreeffekt, optimal levetid</li> <li>Lasersveisede diamantsegmenter; segmenthøyde: 7,0 mm ; maks. arbeidshastighet 80 m/s (300 - 400 mm: 100 m/s)</li> </ul>					
115 x 22,23	32 x 2,15 x 7	8	13.200	1	6.28156*
125 x 22,23	32 x 2,15 x 7	9	12.200	1	6.28157*
150 x 22,23	38 x 2,15 x 7	10	10.200	1	6.28158*
180 x 22,23	38 x 2,3 x 7	14	8.500	1	6.28159*
230 x 22,23	40 x 2,5 x 7	15	6.600	1	6.28160*
300 x 20 / 22,23 / 25,4	40 x 3,2 x 7	20	6.300	1	6.28161*
350 x 20 / 22,23 / 25,4	40 x 3,2 x 7	24	5.400	1	6.28164*
400 x 20	40 x 3,2 x 7	28	4.700	1	6.28166*

## For generelle bygningsmaterialer; lukket kant »Turbo«

Diameter x boring mm	Segment-dimensjoner mm	Segmentantall	Maks. hastighet /min	Pakning	Bestillingsnr.
 <p><b>Kvalitetsklasse »professional« / UP-T</b></p> <ul style="list-style-type: none"> <li>Meget godt egnet for alle vanlige bygnings-/byggematerialer, som betong, vasket betong, hard sandstein, teglstein.</li> <li>Den lukkede »Turbo«-skjærekanten som går helt rundt sørger for rene kanter uten materialfliser, optimal skjæreytelse og lang brukstid.</li> <li>Kornet skjærekant</li> <li>Segmenthøyde: 9,6 mm; høyeste arbeidshastighet 80 m/s</li> </ul>					
115 x 22,23	2,2 x 9,6		13.200	1	6.28124*
125 x 22,23	2,2 x 9,6		12.200	1	6.28125*
150 x 22,23	2,2 x 9,6		10.200	1	6.28126*
180 x 22,23	2,5 x 9,6		8.500	1	6.28127*
230 x 22,23	2,7 x 9,6		6.600	1	6.28128*

Diameter x boring mm	Segment-dimensjoner mm	Segmentantall	Maks. hastighet /min	Pakning	Bestillingsnr.
 <p><b>Kvalitetsklasse »classic« / UC</b></p> <ul style="list-style-type: none"> <li>Godt egnet for alle bygnings-/byggematerialer, som betong, vasket betong, hard sandstein, teglstein.</li> <li>Den lukkede skjærekanten som går helt rundt sørger for rene skjærekanten uten materialfliser, god skjæreytelse og optimal brukstid.</li> <li>Lasersveisede diamantsegmenter; segmenthøyde: 8,0 mm høyeste arbeidshastighet 80 m/s</li> </ul>					
115 x 22,23	2 x 8		13.200	1	6.28167*
125 x 22,23	2 x 8		12.200	1	6.28168*
150 x 22,23	2 x 8		10.200	1	6.28169*
180 x 22,23	2,3 x 8		8.500	1	6.28170*
230 x 22,23	2,5 x 8		6.600	1	6.28171*



## For harde materialer; segmentert

Diameter x boring mm	Segment-dimensjoner mm	Segmentantall	Maks. hastighet /min	Pakning	Bestillingsnr.
 <p><b>Kvalitetsklasse »professional« / CP</b></p> <ul style="list-style-type: none"> <li>Ideell for alle harde bygningsmaterialer som betong (også armert), betongrør, granitt, hard sandstein, compoundstein, vasket betong.</li> <li>Topp diamantkvalitet og myk bindingsmasse gir optimal skjæreeffekt og lang brukstid.</li> <li>Lasersveisede diamantsegmenter</li> <li>Segmenthøyde: 12,0 mm; høyeste arbeidshastighet 80 m/s (300 - 350 mm: 100 m/s)</li> </ul>					
115 x 22,23	32 x 2,15 x 12	8	13.200	1	6.28129*
125 x 22,23	32 x 2,15 x 12	9	12.200	1	6.28130*
150 x 22,23	38 x 2,15 x 12	10	10.200	1	6.28132*
180 x 22,23	40 x 2,3 x 12	14	8.500	1	6.28133*
230 x 22,23	40 x 2,5 x 12	15	6.600	1	6.28134*
300 x 20 / 22,23 / 25,4	40 x 3,2 x 12	20	6.300	1	6.28136*
350 x 20 / 22,23 / 25,4	40 x 3,2 x 12	24	5.400	1	6.28139*
125 x 22,23	32 x 2,15 x 12	9	12.200	2	6.28131*
230 x 22,23	40 x 2,5 x 12	15	6.600	2	6.28135*
 <p><b>Kvalitetsklasse »classic« / CC</b></p> <ul style="list-style-type: none"> <li>Ideell for alle harde bygningsmaterialer som betong (også armert), betongrør, granitt, hard sandstein, compoundstein, vasket betong.</li> <li>Høy diamantkvalitet og myk bindingsmasse gir god skjæreeffekt og optimal brukstid.</li> <li>Lasersveisede diamantsegmenter; segmenthøyde: 7,0 mm høyeste arbeidshastighet 80 m/s (300 - 350 mm: 100 m/s)</li> </ul>					
115 x 22,23	32 x 2,15 x 7	8	13.200	1	6.28172*
125 x 22,23	32 x 2,15 x 7	9	12.200	1	6.28173*
150 x 22,23	38 x 2,15 x 7	10	10.200	1	6.28174*
180 x 22,23	38 x 2,3 x 7	14	8.500	1	6.28175*
230 x 22,23	40 x 2,5 x 7	15	6.600	1	6.28176*
300 x 20	40 x 2,8 x 7	20	6.300	1	6.28177*
350 x 20	40 x 3,2 x 7	24	5.400	1	6.28180*



\* SB-pakket



## For slipende materialer; segmentert

	Diameter x boring mm	Segment-dimensjoner mm	Segmentantall	Maks. hastighet /min	Pakning	Bestillingsnr.
 <p><b>Kvalitetsklasse »professional« / AP</b></p> <ul style="list-style-type: none"> <li>For beste kappeeffekt i myke, slipende materialer som fersk betong, kalksandstein, sandstein.</li> <li>Høy diamantkvalitet med hard bindingsmasse gir optimal skjæreeffekt og lang brukstid.</li> <li>Lasersveidete diamantsegmenter</li> <li>Segmentthøyde: 12,0 mm; høyeste arbeidshastighet 80 m/s (300 - 350 mm: 100 m/s)</li> </ul>	115 x 22,23	32 x 2,15 x 12	8	13.200	1	6.28141*
	125 x 22,23	32 x 2,15 x 12	9	12.200	1	6.28142*
	150 x 22,23	38 x 2,15 x 12	10	10.200	1	6.28143*
	180 x 22,23	40 x 2,3 x 12	14	8.500	1	6.28144*
	230 x 22,23	40 x 2,5 x 12	15	6.600	1	6.28145*
	300 x 20 / 22,23 / 25,4	40 x 3,2 x 12	20	6.300	1	6.28146*
	350 x 20 / 22,23 / 25,4	40 x 3,2 x 12	24	5.400	1	6.28149*
	 <p><b>Kvalitetsklasse »classic« / AC</b></p> <ul style="list-style-type: none"> <li>For alle myke og slipende materialer som fersk betong, kalksandstein, sandstein</li> <li>Høy diamantkvalitet med hard bindingsmasse gir god skjæreeffekt og optimal brukstid.</li> <li>Lasersveidete diamantsegmenter; segmentthøyde: 7,0 mm</li> <li>høyeste arbeidshastighet 80 m/s (300 - 350 mm: 100 m/s)</li> </ul>	115 x 22,23	32 x 2,15 x 7	8	13.200	1
125 x 22,23		32 x 2,15 x 7	9	12.200	1	6.28183*
150 x 22,23		38 x 2,15 x 7	10	10.200	1	6.28184*
180 x 22,23		38 x 2,3 x 7	14	8.500	1	6.28185*
230 x 22,23		40 x 2,5 x 7	15	6.600	1	6.28186*
300 x 20		40 x 3,2 x 7	20	6.300	1	6.28187*
350 x 20		40 x 3,2 x 7	24	5.400	1	6.28190*

## For fliser; lukket kant

	Diameter x boring mm	Segment-dimensjoner mm	Segmentantall	Maks. hastighet /min	Pakning	Bestillingsnr.
 <p><b>Kvalitetsklasse »professional« / TP</b></p> <ul style="list-style-type: none"> <li>Spesialslike for kvalitetsarbeid på alle typer fliser, glaserte og uglaserte, natursteinplater, steintøy.</li> <li>Optimal skjærekvalitet og lang brukstid</li> <li>Kornet skjærekant</li> <li>Segmentthøyde: 10,0 mm; høyeste arbeidshastighet 80 m/s</li> </ul>	115 x 22,23	1,7 x 10		13.200	1	6.28151*
	125 x 22,23	1,7 x 10		12.200	1	6.28152*
	150 x 22,23	1,7 x 10		10.200	1	6.28153*
	180 x 22,23	1,7 x 10		8.500	1	6.28154*
	230 x 22,23	1,7 x 10		6.600	1	6.28155*
 <p><b>Kvalitetsklasse »classic« / TC</b></p> <ul style="list-style-type: none"> <li>Spesialslike for alle typer fliser, glasert og uglasert, natursteinplater, steintøy</li> <li>God skjæreeffekt og optimal brukstid</li> <li>Kornet skjærekant; segmentthøyde: 7,0 mm; maks. arbeidshastighet 80 m/s</li> </ul>	115 x 22,23	1,7 x 7		13.200	1	6.28192*
	125 x 22,23	1,7 x 7		12.200	1	6.28193*
	150 x 22,23	1,7 x 7		10.200	1	6.28194*
	180 x 22,23	1,7 x 7		8.500	1	6.28195*
	230 x 22,23	1,7 x 7		6.600	1	6.28196*

## Diamantkopp-skive

## For harde materialer, kvalitetsklasse betong »professional«

NYHET



- Kraftig diamantslikekopp. Godt egnet til sliping av tykke betonglag, nivellering av betong, forberedelse av gulvflater, fjerning av slam og forskalingsspor på betong, sliping av hard sement-, kalksment-puss, hard golvsement, nivellering av granitt, naturstein og andre harde materialer, rensing av kanter uten skade

Diameter x boring mm	Segmentantall	Pakning	Bestillingsnr.
125 x 22,23	16	1	6.28205*

## For abrasive materialer, kvalitetsklasse abrasiv »professional«

NYHET



- Kraftig diamantslikekopp. Godt egnet til sliping av nye betonglag, kalk- og sementpuss, gips, nivellering av ny sement, fjerning av flislim, bearbeiding av marmor

Diameter x boring mm	Segmentantall	Pakning	Bestillingsnr.
125 x 22,23	16	1	6.28206*

## For betongbeskyttelseslag, kvalitetsklasse »professional«

NYHET



- Kraftig spesialslikekopp. Ideell for sliping av elastiske beskyttelseslag (mykt og hardt underlag), limstoffer, tetningsstoffer, fjerning av latex- og oljemaling, bitumen, PU/polyuretan, epoxid, elastisk lim, bortfresing av kalk- og gips puss, sliping av kunstharpiks, hard sementpuss
- Sliekopp med PKD-segmenter (poly-krystalline diamanter). Med PKD-segmentene fjernes vanskelig belegg raskt og effektivt, uten å klebe

Diameter x boring mm	Pakning	Bestillingsnr.
125 x 22,23	1	6.28208*

## For harde materialer, kvalitetsklasse betong »classic«

NYHET



- Dobbelt belagt diamantslikekopp. Godt egnet til sliping av tykke betonglag, nivellering av betong, forberedelse av gulvflater, fjerning av slam og forskalingsspor på betong, sliping av hard sement-, kalksment-puss, hard golvsement, nivellering av granitt, naturstein og andre harde materialer

Diameter x boring mm	Segmentantall	Pakning	Bestillingsnr.
125 x 22,23	20	1	6.28209*

\* SB-pakket

## Flis-diamantborkrone »Dry« M14

NYHET



- M14-gjenge for bruk på vinkelslipere
- Hardloddede diamanter for lang levetid og hurtig boring
- Spor på siden fjerner borekjernen
- Utviklet for tørr bruk; ekstra kjøling unødvendig

Diameter mm	Total lengde	Arbeidslengde	Pakning	Bestillingsnr.
6			1	6.28300*
8			1	6.28301*
10			1	6.28302*
12			1	6.28303*
14			1	6.28304*
18			1	6.28305*
20			1	6.28306*
25			1	6.28307*
32			1	6.28308*
35			1	6.28309*
40			1	6.28310*
45			1	6.28318*
50			1	6.28311*
55			1	6.28312*
60			1	6.28313*
68			1	6.28314*
75			1	6.28315*
82			1	6.28316*

## Flis-diamantborkrone sett

NYHET



## Flis-diamantborkrone sett »Dry« 7 deler

- M14-gjenge for bruk på vinkelslipere
- Hardloddede diamanter for lang levetid og hurtig boring
- Spor på siden fjerner borekjernen
- Utviklet for tørr bruk; ekstra kjøling unødvendig

Settet består av: 1 av hver av Ø 6 mm, 8 mm, 14 mm, 35 mm, 40 mm, 50 mm, 68 mm; 1 Plusbox 6.23581

Bestillingsnr.

6.28317

## Annet tilbehør for vinkelsliper

## Kappesativ



## Kappesativ

- Egner seg for alle Metabo vinkelsliper med slipeskive-Ø 230 mm
  - For stasjonær bruk av vinkelsliper; gjæringsvinkel: 0-45°
  - Maksimal snittdybde ved vinkelsliper med slipeskivediameter 230 mm: 50 mm; maksimal spennvidde: 100 mm
  - Bordplate dimensjoner: 244 x 321 mm; bordhøyde: 34,5 mm
  - Leveransens innhold: Lengdeanslag, sekskantnøkkel 6 mm
- Vekt: 9,7 kg

Bestillingsnr.

6.35000

## Verneklips for kapping

NYHET



- For arbeid med kappskiver
- Verneklipsen settes inn på beskyttelsesdekslet på vinkelsliperen
- Plastmateriale
- Passer til Metabo vinkelsliper: W..8-..; W..9-..; W..10-..; W..11-..; W..12-..; W..14-..; W..15-..; W..17-..; W 18 LTX; fra 2008

Verneklips for Ø	Bestillingsnr.
Verneklips for Ø 100 mm	6.30346
Verneklips for Ø 115 mm	6.30351
Verneklips for Ø 125 mm	6.30352
Verneklips for Ø 150 mm	6.30353

## Beskyttelsesdeksler for kappskive, halvveis lukket

Slipeskive-diameter mm	Egnet for	Bestillingsnr.
<b>Beskyttelsesdeksel for kappskive, halvveis lukket, med hurtigjustering</b>		
		
180	Metabo vinkelsliper Ø 180 mm	6.30370
230	Metabo vinkelsliper Ø 230 mm	6.30371
125	WEF 9-125 / WF 18 LTX 125	6.30355
125	WQ 1000	6.30373
115	Metabo batteri vinkelsliper Ø 115 mm	6.30374
125	Metabo batteri vinkelsliper Ø 125 mm	6.30375
180	W 17-180 / WX 17-180	6.30388
<b>Beskyttelsesdeksel for kappskive, halvveis lukket, med strammeskrue</b>		
		
100	W 6-100	6.30813
115	W 6-115	6.30814
125	W 6-125	6.30815
180	W 2000 / WX 2000	6.30386
230	W 2000 / WX 2000	6.30387

## Støvfilter

NYHET







- Det finmaskede filteret hindrer at det trenger større partikler inn i motoren. Det kan dreie seg om aluminiumspon, fiberspon, stivnet poleringspasta eller steinfragmenter. Når filteret holdes regelmessig rent bidrar det sterkt til å forlenge levetiden til maskinen.
- Støvgitteret på utsiden renser filteret raskt og grundig. Den glatte overflaten uten hjørner eller kanter gjør det enkelt å holde rent.
- Festehaker for luftespaltene gir enkel montering og demontering, uten verktøy

Støvfilter for alle vinkelsliper	Bestillingsnr.
Støvfilter for alle vinkelsliper W12-1xx til WE 17-1xx med standard bryter	6.30791
Støvfilter for alle vinkelsliper WP12-1xx bis WEP 17-1xx med vippebryter	6.30792

\* SB-pakket

## Kappskive-beskyttelsesdeksel med føringsseide





- Med tilkoblingstuss for avskog av steinstøvet som oppstår ved kapping av steinplater

	Bestillingsnr.
 <p><b>Beskyttelsesdeksel 115/125 mm</b> For Metabo vinkelslipere 115/125 mm, med justering av beskyttelsesdeksel uten bruk av verktøy, unntatt WEA 14-125 Plus. Slipeskive-Ø: 115/125 mm Maks. kappedybde: 19/25 mm</p>	6.31151
 <p><b>Beskyttelsesdeksel 115/125 mm</b> For Metabo vinkelsliper 115/125 mm, med spennkrue Slipeskive-Ø: 115/125 mm Maks. kappedybde: 19/25 mm</p>	6.31165
 <p><b>Beskyttelsesdeksel 180 mm</b> For Metabo vinkelsliper 180 mm, fram til 2009, med spennkrue Slipeskive-Ø: 180 mm Maks. kappedybde 42 mm</p>	6.31166
 <p><b>Beskyttelsesdeksel 230 mm</b> For Metabo vinkelsliper 230 mm, fram til 2009, med spennkrue Slipeskive Ø 230 mm Maks. kappedybde 68 mm</p>	6.31167

## Beskyttelsesdeksel, slipekopp

	Bestillingsnr.
 <p><b>Beskyttelsesdeksel, slipekopp</b>  <ul style="list-style-type: none"> <li>For vinkelsliper med slipeskiver Ø 115 mm, 125 mm og 150 mm; for bruk med slipekopp</li> <li>Kan etterjusteres</li> </ul> </p>	6.23276

## Håndtak for vinkelsliper

	Bestillingsnr.
 <p><b>Metabo VibraTech (MVT)-håndtak, M 14</b>  <ul style="list-style-type: none"> <li>Egnet for alle tohånds vinkelsliper med M 14-gjenge</li> </ul> </p>	6.27360*
 <p><b>Metabo VibraTech (MVT)-håndtak, M 8</b>  <ul style="list-style-type: none"> <li>Egnet for Metabo énhånds vinkelsliper med M 8-gjenge</li> </ul> </p>	6.27361*
<p><b>NYHET</b></p>  <p><b>Festebøyle med flere trinn for ekstrahåndtak</b>  <ul style="list-style-type: none"> <li>180°-bøylen lar deg fritt tilpasse plasseringen av det andre håndtaket for ergonomisk arbeide uten å bli sliten, f.eks. ved kapping eller for venstrehendte</li> <li>Når arbeidsposisjonen endres kan ekstrahåndtaket tilpasses uten bruk av verktøy</li> <li>Den robuste sekskantformen gjør at håndtaket kan vippes bakover (med 45° vinkel til maskinen) for sikkert arbeid med maskinen selv om plassen er trang</li> <li>passer til W..9-1.; WEV 10-125; W..12-1.; WE15-1.; WE..17-1.; W..8-1.; WE9-125; W..11-1.; WEQ 1400-125; WE14-1..</li> </ul> </p> 	6.27362

## Håndbeskyttelse

	Bestillingsnr.
 <p><b>Håndbeskyttelse</b>  <ul style="list-style-type: none"> <li>For plassering under håndtaket på siden av vinkelsliperen ved arbeid med støttetallerkener</li> <li>For alle vinkelsliper</li> </ul> </p>	6.30327

## Støtteflens

	Bestillingsnr.
 <p><b>Støtteflens</b>  <ul style="list-style-type: none"> <li>For alle vinkelsliper, unntatt W 7-100</li> </ul> </p>	6.30705



## Spennmutter

	Bestillingsnr.
 <p><b>Spennmutter</b>  <ul style="list-style-type: none"> <li>Egnet for alle vinkelsliper med M 14-gjenge</li> </ul> </p>	6.30706

## Quick-spennmutter

	Bestillingsnr.
 <p><b>hurtig-spennmutter M 14</b>  <ul style="list-style-type: none"> <li>For alle store vinkelsliper; passer også andre fabrikater (nødvendig fri spindellengde min. 10 mm); nødvendig gjengetilkobling M 14; verktøyfri skivebytte</li> </ul> </p>	6.30800*
<p><b>Metabo Quick-spennmutter M 14</b>  <ul style="list-style-type: none"> <li>Spesielt for Metabo Quick-system for bytte av skive uten bruk av verktøy. Passer alle mindre Metabo vinkelsliper med rød M-Quick knapp, unntatt W 6-115, W 6-125, WB 11-125, M 14-gjenge nødvendig</li> </ul> </p>	6.30802*

## Tapphullsnøkkel

	Bestillingsnr.
 <p><b>Tapphullsnøkkel</b> For vinkelsliper med skive-Ø 100 - 150 mm Utførelse: rett Skive-Ø: 100/150 mm</p>	6.23934*
 <p><b>Tapphullsnøkkel</b> For vinkelsliper med skive-Ø 180 mm - 230 mm Utførelse: rett Slipeskive-Ø: 180/230 mm</p>	6.23935*
 <p><b>Tapphullsnøkkel</b> For vinkelsliper med skive-Ø 115-230 mm Utførelse: krum Slipeskive-Ø: 115/230 mm</p>	6.23910*

\* SB-pakket





Tekniske data	Polermaskin PE 12-175	Polermaskin PE 12-175 sett	Polermaskin PE 12-175 sett
For støttetallerken opp til maks.	175 mm	175 mm	175 mm
Nominelt effektforbruk	1.200 W	1.200 W	1.200 W
Avgitt effekt	680 W	680 W	680 W
Hastighet	700 - 2.200 /min	700 - 2.200 /min	700 - 2.200 /min
Hastighet ved nominell belastning	2.200 /min	2.200 /min	2.200 /min
Moment	14 Nm	14 Nm	14 Nm
Spindelgjenger	M 14	M 14	M 14
Vekt uten kabel	2,4 kg	2,4 kg	2,4 kg
Kabellengde	4 m	4 m	4 m

Leveringsomfang	6.02175.00	6.02175.91	6.02175.87 6.02175.88
Håndbeskyttelse	■	■	■
Ekstrahåndtak	■	■	■
Beskyttelsesbriller			■
1 Støttetallerken (125mm; hard)		■	
1 Selvheftende poleringssvamp (160x25 mm, grov)		■	
1 Selvheftende lammeull poleringsskive (160 mm)		■	
3 Børster (130 mm; P46, P60, P80)			■
Koffert			■
Uten poleringsskive	■		

Produktfordeler			■ Oppgraderings-sett for rengjøring, restaurering av gamle bjelker eller strukturering av treverk for den riktige, rustikale effekten

- Sterk polermaskin med tottrinns girdrev for finsliping og høyglanspolering av rustfritt stål, steinflater og billakk.
- Vario-Tacho-Constamatic (VTC) elektronikk med justeringshjul sikrer materialtilpasset, konstant hastighet.
- Ergonomisk frontdeksel for sikker føring.
- Overbelastningsvern; beskytter motoren mot overoppheting
- Elektronisk mykstart
- Startspærre: Forhindrer utilsiktet start av maskinen etter strømbrydd
- Selvbyggende kullbørster for å beskytte motoren

### For polering

#### Støttetallerken



- Borrelås for feste av polerings- og slipeutstyr

Diameter mm	Tykkelse mm	Innvendige gjenger	Pakning	Bestillingsnr.
113	2	M 14	1	6.24840*
123	12	M 14	1	6.23287*
147	12	M 14	1	6.23288*
173	12	M 14	1	6.23289*
113	12	5/8 "	1	6.23272*
173	12	5/8 "	1	6.23273*

#### Selvheftende poleringssvamper, grove



- Til polering av forvitret lakk

Diameter mm	Tykkelse mm	Pakning	Bestillingsnr.
80	25	1	6.24912*
130	25	1	6.24913*
160	25	1	6.24915*
160	50	1	6.24916*
200	25	1	6.24917*

#### Selvheftende poleringssvamper, fine



- For polering av lakk

Diameter mm	Tykkelse mm	Pakning	Bestillingsnr.
80	20	1	6.24092*
130	25	1	6.24967*
130	50	1	6.24926*
160	25	1	6.24968*
160	50	1	6.24927*
200	25	1	6.24925*
200	50	1	6.24928*

### Systemkomponenter

143 → Tilbehør

## Selvheftende poleringsvamber, profilerte



- For polering av lakk

Diameter mm	Tykkelse mm	Pakning	Bestillingsnr.
160	25	1	6.24937*

## Selvheftende poleringsfilt, hard



- For polering av lakk, ikke-jernholdige metaller og VA-plater

Diameter mm	Tykkelse mm	Pakning	Bestillingsnr.
130	5	1	6.31242*
150	5	1	6.31168*

## Selvheftende poleringsfilt, myk



- For polering av lakk, ikke-jernholdige metaller og VA-plater

Diameter mm	Tykkelse mm	Pakning	Bestillingsnr.
130	5	1	6.24964*
155	5	1	6.24965*
180	5	1	6.24966*

## Selvheftende lammeullpoleringsskiver



- For høyglanspolering

Diameter mm	Pakning	Bestillingsnr.
85	1	6.24063*
185	1	6.24929*
160	1	6.31217*
130	1	6.31223*

## Filtpoleringsskiver



- Innvendige gjenger M 14

Diameter mm	Pakning	Bestillingsnr.
125	1	6.23260*
175	1	6.23261*

## Lammeull-poleringshetter med snøring



- For høyglanspolering

Diameter mm	Pakning	Bestillingsnr.
130	1	6.23266*
160	1	6.23267*
180	1	6.23265*

## Poleringsskiver



- 623246 av kanvas for standard poleringsarbeider
- 623247 av Flanell for høyglanspolering

Diameter mm	Tykkelse mm	Pakning	Bestillingsnr.
200	20	1	6.23246*
200	20	1	6.23247*

## For sliping

## Selvheftende slipefleece



- For sliping, rengjøring, avfetting osv.

Diameter mm	Korning	Pakning	Bestillingsnr.
80	P 100	2	6.24067*
80	P 280	2	6.24068*
125	P 100	1	6.31238*
125	P 280	1	6.31239*
150	P 100	1	6.24038*
150	P 280	1	6.24039*

## Selvheftende slipeark



- Selvheftende slipeblader for støttetallerken 624840 (diameter: 115mm) hhv. 6.23287 (diameter: 125 mm)

Diameter mm	Korning	Pakning	Bestillingsnr.
115	P 40	25	6.24864
115	P 60	25	6.24865
115	P 80	25	6.24866
115	P 120	25	6.24867
125	P 40	25	6.26087
125	P 60	25	6.26088
125	P 80	25	6.26089
125	P 120	25	6.26090

## Kunststoff børster

NYHET



- SiC-slípebørster, bølget, Ø 1,27 mm. For bearbeiding, avgrading, slíping og strukturering av overflater. Egner seg for stål, støpejern, NE-metaller, tre, plastmaterialer

Diameter mm	Korning	Pakning	Bestillingsnr.
130	P 46	1	6.23740
130	P 60	1	6.23741
130	P 80	1	6.23742

## Annet tilbehør for polermaskiner

## Dolomitt slípepulver



## Dolomitt slípepulver

- Til rengjøring, pleie og polering av glatte overflater, spesielt rustfritt stål, sølv, messing, glass, keramikk osv.
- Innhold: 300 g, boks

Bestillingsnr.  
6.26399

## Forlengelsesstykke



## Forlengelsesstykke M 14/ M 14

- For arbeid med støttetallerkenene; øker avstanden mellom maskinspindelen og støttetallerkenene med ca. 35 mm. M14 innvendig og M 14 utvendig gjenge.

Bestillingsnr.  
6.31360\*

## Forbindelsesstykke for polerskiver



## Forbindelsesstykke

- For 2 polerskiver med flenser og spennmutter

Bestillingsnr.  
6.23107\*

\* SB-pakket



## Tekniske data

Våtpolering  
PWE 11-100

For støttetallerken opp til maks.	125 mm
Nominelt effektforbruk	1.100 W
Avgitt effekt	620 W
Hastighet	1.700 - 6.100 /min
Hastighet ved nominell belastning	5.400 /min
Moment	2,6 Nm
Spindelgjenger	M 14
Vekt uten kabel	2,2 kg
Kabellengde	4 m

## Leveringsomfang

Bestillingsnr.	6.02050
Bøylegrep	■
Frontklaff	■
PRCD-personbeskyttelsesbryter	■
Uten støttetallerken og polerskive	■

## Produktfordeler

- Polermaskin for våtpolering av granitt, marmor og tilsvarende steintyper
- Metabo Marathon-Motor med patentert støvbeskyttelse for lang levetid.
- Vario-Tacho-Constamatic (VTC) elektronikk med justeringshjul sikrer materialtilpasset, konstant hastighet.
- Justerbar, vanntilførsel for nøyaktig dosering
- Frontklaffen beskytter mot vannsprut
- Justerbart bøylehåndtak for sikker og jevn polering
- PRCD-vernebryter integrert i kabelen
- Metabo S-automatic sikkerhetskobling: Direkte mekanisk utkobling av giret hvis polerskiven blokkeres minimerer tilbakeslag. Høy sikkerhet og rask fortsettelse av arbeidet: teknikk til å stole på
- Elektroniske overbelastningsbeskyttelse for lang levetid
- Elektronisk mykstart
- Startspærre: Forhindrer utilsiktet start av maskinen etter strømbrudd
- Selvbyttende kullbørster for å beskytte motoren

## Systemkomponenter

148 ▶ Tilbehør

01

02

03

04

05

06

07

08

09

10

11

12

13

14



Støttetallerken



- Med borrelås og fleksibelt mellomlag, formskummet, til opptak av fleksible diamant selvheftende polerskiver. Skive for polering og radiussliping.

Diameter mm	Tykkelse mm	Innvendige gjenger	Pakning	Bestillingsnr.
100	12	M 14	1	6.26148*
100	12	5/8 "	1	6.26149*

Diamant selvheftende polerskiver, tørr



- Diamant selvheftende polerskiver av høy kvalitet, kunstarpiksbinding, spesielt utviklet for tørr bruk.
- Egnet til fasing, avvirkning, fjerning av sømmer og polering av marmor, naturstein og granitt
- Svært høy slipeeffekt og lang levetid
- "Buff black" er ideell ved sliping/polering av konkave og konvekse former og profiler: For finsliping og polering av harde, mørke granittsorter.
- "Buff white": finsliping og polering av mer abrasive materialer, marmor og lysere granittsorter.

Diameter mm	Korning	Salgsenhet / pakke	Bestillingsnr.
100	K 50	5	6.26130
100	K 100	5	6.26131
100	K 200	5	6.26132
100	K 400	5	6.26133
100	K 800	5	6.26134
100	K 1500	5	6.26135
100	K 3000	5	6.26136
100	Buff black	5	6.26137
100	Buff white	5	6.26138

Diamant selvheftende polerskiver, våt



- Diamant selvheftende polerskiver av høy kvalitet, kunstarpiksbinding, spesielt utviklet for bruk med våtpolermaskin
- Egnet til fasing, avvirkning, fjerning av sømmer og polering av marmor, naturstein og granitt
- Svært høy slipeeffekt og lang levetid
- Ideell ved sliping/polering av konkave og konvekse former og profiler

Diameter mm	Korning	Salgsenhet / pakke	Bestillingsnr.
100	K 50	5	6.26139
100	K 100	5	6.26140
100	K 200	5	6.26141
100	K 400	5	6.26142
100	K 800	5	6.26143
100	K 1500	5	6.26144
100	K 3000	5	6.26145
100	Buff black	5	6.26146
100	Buff white	5	6.26147



# Bearbeiding av stål







\* SB-pakket

# Hvilken maskin til hvilket bruksområde?

## Batteridrevne maskiner

		Bruksområde	Nær vegg	Slipe sveisesømmer	Fjerne misfarging	Polere	Slipe / lineær struktur	Fjerne riper	Bestillingsnr.
	Batteri vinkelsliper Inox W 18 LTX 125 Inox	Punktvis bearbeiding		■ ■	■ ■	■		■ ■	6.00174
	Batteri poleringsmaskiner S 18 LTX 115	Flater	■ ■	■	■		■ ■		6.00154
	Batteri rørbåndslipere RB 18 LTX 60	Rør inntil 60 mm diameter	■ ■	■ ■	■		■ ■	■	6.00192
	Batteri båndfiler BF 18 LTX 90	Trange steder	■	■	■ ■		■	■ ■	6.00321
	Batteri vinkelslipemaskiner KNS 18 LTX 150	Kilesømmer		■ ■	■ ■				6.00191

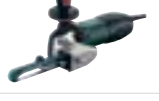
## Elekriske maskiner

		Bruksområde	Nær vegg	Slipe sveisesømmer	Fjerne misfarging	Polere	Slipe / lineær struktur	Fjerne riper	Bestillingsnr.
	Inox vinkelsliper WEV 15-125 Quick Inox	Punktvis bearbeiding		■ ■	■ ■	■ ■		■ ■	6.00572
	Poleringsmaskin SE 12-115	Flater	■ ■	■	■	■ ■	■ ■		6.02115
	Rørbåndsliper RBE 12-180	Rør inntil 180 mm diameter		■ ■	■	■	■ ■		6.02132
	Rørbåndsliper RBE 9-60	Rør inntil 60 mm diameter	■ ■	■ ■	■	■ ■	■ ■	■	6.02183
	Båndfil BFE 9-90	Trange steder	■	■	■ ■		■	■ ■	6.02134
	Kilsveis-sliper KNSE 12-150	Kilesømmer		■ ■	■ ■	■ ■			6.02133

■ Egnet  
■ ■ Svært godt egnet



NYHET



NYHET



### Tekniske data

	Vinkelsliper WEV 15-125 Quick Inox Set	Vinkelsliper WEV 15-125 Quick Inox
Slipeskive-diameter	125 mm	125 mm
Nominelt effektforbruk	1.550 W	1.550 W
Avgitt effekt	940 W	940 W
Hastighet	2.000 - 7.600 /min	2.000 - 7.600 /min
Hastighet ved nominell belastning	7.600 /min	7.600 /min
Moment	6,4 Nm	6,4 Nm
Spindelgjenger	M 14	M 14
Vekt uten kabel	2,5 kg	2,5 kg
Kabellengde	4 m	4 m

### Leveringsomfang

Bestillingsnr.	6.00572.50	6.00572.00
Beskyttelsesdeksel	■	■
Støtteflens	■	■
Quick-spennmutter	■	■
Ekstra håndtak Metabo VibraTech (MVT)	■	■
2 kombi-lamellislipeplate (middels)	■	
Unitized fleece-kompaktskiver	■	
Støttetallerken Pyramid (Ø 125 mm)	■	
Støttetallerken (myk, Ø 125 mm)	■	
15 Selvheftende slipepapir Metabo Pyramid (hver 5 A30/A45/A65)	■	
Selvheftende slipefleece P280	■	
Stålkoffert	■	

### Produktfordeler

- Høyt moment, for kjølesliping og perfekt finish på rustfritt stål
- Ny Metabo Marathon motor (vi har søkt om patent) for enda lengre levetid tross hard bruk
- Vario-Tacho-Constamatic (VTC) elektronikk med justeringshjul sikrer materialtilpasset, konstant hastighet.
- Metabo Quick-system for raskt og enkelt bytte av skiver.
- Beskyttelsesdekslet kan justeres uten bruk av verktøy
- Ekstra Metabo VibraTech (MVT)-håndtak for vibrasjonsdemping gir komfortabelt arbeid
- Metabo S-Automatic sikkerhetskobling: Mekanisk utkobling av giret hvis maskinen blokkeres.
- Elektroniske overbelastningsbeskyttelse for lang levetid
- Elektronisk mykstart for oppstart uten rykk
- Oppstartbeskyttelse: Forhindrer utilsiktet start av maskinen etter strømbrytning
- Girhuset kan dreies 90° for betjening med venstre hånd
- Selvbrytende kullbørster for å beskytte motoren

### Systemkomponenter

153 ▶ Tilbehør



Tekniske data	Vinkelsliper W 18 LTX 125 Quick Inox sett	Batteri vnkelsliper WEV 18-125 Quick Inox
Type batteri	Li-Ion	Li-Ion
Batterispenning	18 V	18 V
Slipeskive-diameter	125 mm	125 mm
Hastighet	5.000 /min	5.000 /min
Spindelgjenger	M 14	M 14
Vekt (med batteripakke)	2,4 kg	2,4 kg

**Leveringsomfang**

Bestillingsnr.	6.00174.88	6.00174.85
Beskyttelsesdeksel	■	■
Støtteflens	■	■
Selvspennende chuck	■	■
Ekstrahåndtak	■	■
Støvfilter	■	■
2 kombi-lamellslipeplate (125x15x22,23 mm, middels)	■	
2 Fleece kompaktskiver (125x15x22,23 mm, ekstra fin)	■	
1 Støttetallerken (125 mm; hard)	■	
1 Støttetallerken (125 mm; myk)	■	
5 Selvheftende slipepapir Pyramid (125 mm; P600/A30)	■	
Selvheftende slipefleece (125 mm; P280)	■	
2 Li-Ion batteripakker (18 V/2,2 Ah)	■	
Lader ASC 30-36 V »AIR COOLED«	■	
Stålkoffert	■	
Uten batteri, uten lader		■

Utstysvarianter finner du i Metabo-prislisten og på Internett

**Produktfordeler**

- Hastighet og moment er nøye tilpasset sliping med perfekt finish
- Smalt hus for lett arbeid på trange steder eller over hodehøyde
- Robust motor med lang levetid
- Metabo Quick skiveskift uten verktøy
- Beskyttelsesdeksel kan justeres uten bruk av verktøy
- Dreibart batteri for arbeid på vanskelig tilgjengelige steder
- Løst støvfilter beskytter motoren mot grove partikler
- Overbelastningsvern; beskytter motoren mot overoppheting
- Elektronisk mykstart for oppstart uten rykk
- Oppstartbeskyttelse: Forhindrer utilsiktet start av maskinen etter strømbrudd
- Robust batteri med indikering av kapasitet

**Systemkomponenter**

153 ➔ Tilbehør | 66 ➔ Batterier

**Selvheftende fleece kompaktskiver »Unitized« – VKS**



- Av sammenpresset fleecemateriale på glassnettingplate
- Til rengjøring og forpolering av overflater, sliping av sveisesømmer; reduserer antall arbeidstrinn.
- For legert og høylegert stål, ikke-jernholdige og lettmetaller, krom- og nikkelstål, titan, stål

Diameter x tykkelse x boring mm	Korning	Salgsenhet / pakke	Bestillingsnr.
125 x 22,23	Svært fin	1 / 1	6.26368*
125 x 22,23	Svært fin	5 / 5	6.26417

**Selvheftende fleece kompaktskiver »Unitized« – VKS-ZK**



- Sammenpresset fleecemateriale, belagt med slipekorn i kunsthartharts (zirkonkorund)
- Tilsetningen av slipekorn gjør det mulig med slipejobber som strekker seg fra avgrading til myke og fleksible finisharbeider. Til avgrading, sliping av sveisesømmer, nøyaktig rengjøring og overflatefinishing.
- For legert og høylegert stål, ikke-jernholdige og lettmetaller, krom- og nikkelstål, titan, stål
- Profilerings av slipemiddelet mulig for presist arbeide. Lav dybde på materialet som bearbeides. Hull 22, 23 mm (vinkelsliper). Maks. 10.000 min<sup>-1</sup>

Diameter x tykkelse x boring mm	Korning	Salgsenhet / pakke	Bestillingsnr.
125 x 6 x 22,23	Grov	1 / 5	6.26482
125 x 6 x 22,23	Middels	1 / 5	6.26483

**Kombi-lamellslipetallerken – KLS**



- Høykvalitets Edelkorund-slipebuk i kombinasjon med høykvalitets slipefleece
- Fra materialsliping til finsliping i kun ett arbeidstrinn. Svært jevnt sliperesultat og bra materialavvirking.
- Til behandling av sveisesømmer, sliping og etterpolering. Til oppretting av lette skraper og skader på arbeidsstykket.
- Egnert for slipe-, rengjørings- og finisharbeider på rustfritt stål, stål, ikke-jernholdige og lettmetaller, titanlegeringer.

Diameter x boring mm	Korning	Salgsenhet / pakke	Bestillingsnr.
125 x 22,23	Grov	1 / 1	6.26369*
125 x 22,23	Grov	5 / 5	6.26415
125 x 22,23	Middels	1 / 1	6.26370*
125 x 22,23	Middels	5 / 5	6.26416

**Lamellslipetallerken**

**NYHET**



- **Kvalitetsklasse Keramik »Flexiamant Super Convex«**
- Spesielt formet lamellslipetallerken med lameller som er avrundet oppover
- Den spesielle utformingen gjør dem ekstra godt egnert for behandling av kilesømmer; rask og effektiv sliping - også av store flater
- Keramiske korn gir svært høy slipeeffekt og lang levetid
- Kaldsliping av materialer som leder varme dårlig
- For bearbeiding av stål og rustfritt stål. Ideel for grove slipearbeider på høylegert stål, titanlegeringer, nikkelbaserte legeringer og krom og kromnikkelstål, messing og bronse
- Høyeste arbeidshastighet: 80 m/s

Diameter x boring mm	Korning	Utførelse	Maks. hastighet /min	Salgsenhet / pakke	Bestillingsnr.
125 x 22,23	P 60	~	12.200	1/10	6.26460
125 x 22,23	P 80	~	12.200	1/10	6.26461

## NYHET



## Kvalitetsklasse Zirkonkorund »Flexiamant Convex«

- Spesielt formet lamellslipetallerken med lameller som er avrundet oppover
- Slipemiddel: Zirkonkorund
- Den spesielle utformingen gjør dem ekstra godt egnet for behandling av kilesømmer; rask og effektiv sliping - også av store flater
- Zirkonkorund gir høy slipeeffekt og lang levetid
- Egner seg til behandling av stål og rustfritt stål
- Høyeste arbeidshastighet: 80 m/s

Diameter x boring mm	Korning	Utførelse	Maks. hastighet /min	Salgsenhet / pakke	Bestillingsnr.
125 x 22,23	P 40		12.200	1/10	6.26462
125 x 22,23	P 60		12.200	1/10	6.26463
125 x 22,23	P 80		12.200	1/10	6.26464

## Lamell-slipehjul

## NYHET



## Kvalitetsklasse Keramik »Flexiamant Super«

- Lamellslipehjul med rette, profilerte lameller for sliping av kilesømmer. De vifteformede, radiale, profilterte lamellene tilpasser seg konturene på arbeidsstykket. For jevn sveisesøm. Den korte utførelsen gjør den god å bruke også på steder som er vanskelige å komme til.
- Keramiske korn gir svært høy slipeeffekt og lang levetid
- Topp resultater ved sliping av flater og kanter i stål og rustfritt stål. Ideel for grove slipearbeider på høylegert stål, titanlegeringer, nikkelbaserte legeringer og krom og kromnikkelstål, messing og bronse
- Kaldsliping av materialer som leder varme dårlig

Diameter x boring mm	Korning	Utførelse	Maks. hastighet /min	Salgsenhet / pakke	Bestillingsnr.
125 x 8 x M 14	P 40		10.000	1/5	6.26470
125 x 8 x M 14	P 60		10.000	1/5	6.26471

## Støttetallerken »Metabo Pyramid«



- Med borrelås og fleksibelt mellomlag, skumformet; for feste av polerings- og slipetilbehør
- Slipeskive for polering og middels tunge slipearbeider. Spesielt godt egnet til bruk med Metabo-Pyramid skiver.

Innvendige gjenger	Diameter mm	Tykkelse mm	Pakning	Bestillingsnr.
5/8 "	123	3	1	6.23298*
M 14	123	3	1	6.23300*

## Selvheftende slipepapir »Metabo Pyramid«



- 3-dimensjonal oppbygging av slipemiddel (pyramideformet).
- Høy slipeytelse kombinert med et svært jevnt og fint sliperesultat. Lang levetid. Færre arbeidstrinn gir hurtigere arbeid sammenlignet med tradisjonelle slipemidler.
- Til fjerning av riper, valsehud på edelstål. Klargjøring for polering.
- Egnet for bruk på hele metallområdet; spesielt til edelstål, titan-, kobolt-, nikkel-, kromlegeringer.

Diameter mm	Korning	Salgsenhet / pakke	Bestillingsnr.
125	P 120 (A 160)	5 / 5	6.26371*
125	P 280 (A 65)	5 / 5	6.26372*
125	P 400 (A 45)	5 / 5	6.26373*

Diameter mm	Korning	Salgsenhet / pakke	Bestillingsnr.
125	P 600 (A 30)	5 / 5	6.26374*
125	P 1200 (A 16)	5 / 5	6.26403*
125	P 2000 (A6)	5 / 5	6.26404*

## Selvheftende fleece kompaktskiver »Unitized« – VKS



- Av presset fleecemateriale med borretekstil
- Til rengjøring og forpolering av overflater, til sliping av sveisesømmer, reduserer arbeidstiden
- For legert og høylegert stål, ikke-jernholdige og lettmetaller, krom- og nikkelstål, titan, stål.

Diameter mm	Korning	Salgsenhet / pakke	Bestillingsnr.
125	Svært fin	1 / 1	6.26375*

## Rengjøringsfleece



- For fjerning av lett rust, avvirkning av maling/lakk på metall, rengjøring av sveisesømmer/ ikke-jern-metaller/kobber/ aluminium/messing, sliping av stål, strukturering av tre.

Diameter x boring mm	Bestillingsnr.
115 x 22,23	6.24346*
125 x 22,23	6.24347*

## Annet tilbehør for inox-vinkelslipere

	Bestillingsnr.
<p><b>Dolomitt slipepulver</b></p> <ul style="list-style-type: none"> <li>■ Til rengjøring, pleie og polering av glatte overflater, spesielt rustfritt stål, sølv, messing, glass, keramikk osv.</li> <li>■ Innhold: 300 g, boks</li> </ul>	6.26399
<p><b>Inox-tape</b></p> <ul style="list-style-type: none"> <li>■ For sliping av sveisede profiler i rustfritt stål</li> <li>■ Dimensjoner: 2,5 m x 40 mm</li> </ul>	6.26376
<p><b>3 mikrofiberkluter 380 x 380 mm</b></p> <ul style="list-style-type: none"> <li>■ Til rengjøring og jevn fordeling av vernemiddel og poleringsmiddel, fjerning av pasta- og sementrester</li> <li>■ Egner seg for alle metaller og hardplasttyper</li> </ul>	6.26398*
<p><b>Vedlikeholdsspray for rustfritt stål, 400 ml</b></p> <ul style="list-style-type: none"> <li>■ For rengjøring, bevaring og forsegling av overflater, spesielt i rustfritt stål.</li> </ul>	6.26377

\* SB-pakket





Tekniske data	Båndfil BFE 9-90 sett	Båndfil BFE 9-90
Nominelt effektforbruk	900 W	900 W
Avgitt effekt	510 W	510 W
Båndhastighet	3,8 - 9 m/s	3,8 - 9 m/s
Slipebåndsbredde	6 - 19 mm	6 - 19 mm
Slipebåndslengde	457 mm	457 mm
Nyttelengde slipebåndsarm	90 mm	90 mm
Vekt uten kabel	2,3 kg	2,3 kg
Kabellengde	4 m	4 m

## Leveringsomfang

Bestillingsnr.	6.02134.50	6.02134.51
Ekstrahåndtak	■	■
Slipebåndarm 1 (for båndbredde 6 og 13 mm)	■	■
Slipebåndarm 3 (for båndbredde 13 mm)	■	
10 Slipebånd Zirkon (6x457 mm; P60)	■	
10 Slipebånd Zirkon (6x457 mm; P120)	■	■
10 Slipebånd Zirkon (13x457 mm; P60)	■	
10 Slipebånd Zirkon (13x457 mm; P120)	■	
3 Fleecebånd (6x457 mm; grov)	■	
3 Fleecebånd (6x457 mm; medium)	■	
3 Fleecebånd (6x457 mm; ekstra fin)	■	
3 Fleecebånd (13x457 mm; grov)	■	
3 Fleecebånd (13x457 mm; medium)	■	
3 Fleecebånd (13x457 mm; ekstra fin)	■	
Sekskantnøkkel	■	■
Stålkoffert	■	■

## Produktfordeler

- Robuste båndfiler til slipling, satinering og avgrading på vanskelig tilgjengelige steder.
- Metabo Maraton-Motor med patentert støvbeskyttelse for lang levetid.
- Vario-Tacho-Constamatic (VTC) elektronikk med justeringshjul: sikrer materialtilpasset, konstant hastighet.
- Bytte av slipebånd uten verktøy; justerbar båndføring
- Slipeforsatsen kan dreies 270° for perfekt tilpasning til alle arbeidsstillinger
- Elektronisk mykstart
- Selvbrytende kullbørster for å beskytte motoren

## Systemkomponenter

158 → Tilbehør



Tekniske data	Batteri båndfil BF 18 LTX 90, sett	Batteri båndfil BF 18 LTX 90
Type batteri	Li-Ion	Li-Ion
Batterispenning	18 V	18 V
Båndhastighet	8 m/s	8 m/s
Slipebåndsbredde	6 - 19 mm	6 - 19 mm
Slipebåndslengde	457 mm	457 mm
Nyttelengde slipebåndsarm	90 mm	90 mm
Vekt (med batteri)	2,6 kg	2,6 kg

## Leveringsomfang

Bestillingsnr.	6.00321.88	6.00321.85
Ekstrahåndtak	■	■
Støvfilter	■	■
Slipebåndarm 1 (for båndbredde 6 og 13 mm)	■	■
Slipebåndarm 3 (for båndbredde 13 mm)	■	
10 Slipebånd Keramik (6x457 mm; P80)	■	
10 Slipebånd Keramik (13x457 mm; P80)	■	
3 Fleecebånd (6x457 mm; medium)	■	
3 Fleecebånd (13x457 mm; medium)	■	
2 Li-Ion batterier (18 V/2,2 Ah)	■	
Lader ASC 30 »AIR COOLED«	■	
Stålkoffert	■	
Sekskantnøkkel	■	■
Uten batteri, uten lader		■

Utstvarsvarianter finner du i Metabo-prislisten og på Internett

## Produktfordeler

- Robust, komptakt batteri båndfil til slipling, satinering og avgrading på vanskelig tilgjengelige steder.
- Robust motor med lang levetid
- Bytte av slipebånd uten verktøy; justerbar båndføring
- Slipeforsatsen kan dreies 270° for perfekt tilpasning til alle arbeidsstillinger
- Dreibart batteri for arbeid på vanskelig tilgjengelige steder
- Løst støvfilter beskytter motoren mot grove partikler
- Overbelastningsvern; beskytter motoren mot overoppheting
- Elektronisk mykstart
- Oppstartbeskyttelse: Forhindrer utilsiktet start av maskinen etter strømbrydd
- Robuste batterier med indikering av kapasitet

## Systemkomponenter

158 → Tilbehør

66 → Batterier

## Slipebånd normalkorund



- Til bruk på alle typer metaller. Slipenetting med stabilt bomullsunderlag.
- God slipeeffekt og lang levetid. Jevnt sliperesultat

Dimensjoner mm	Korning	Pakning	Bestillingsnr.
6 x 457	P 40	10	6.26326*
6 x 457	P 60	10	6.26327*
6 x 457	P 80	10	6.26328*
6 x 457	P 120	10	6.26329*
13 x 457	P 40	10	6.26332*
13 x 457	P 60	10	6.26333*
13 x 457	P 80	10	6.26334*
13 x 457	P 120	10	6.26335*
13 x 457	P 240	10	6.26337*
19 x 457	P 40	10	6.26338*
19 x 457	P 60	10	6.26339*
19 x 457	P 80	10	6.26340*
19 x 457	P 120	10	6.26341*

## Slipebånd Zirkonkorund



- Til bruk på alle typer metaller, spesielt for behandling av rustfritt stål/edelstål. Slipenetting med bomullsunderlag.
- Høy slipeeffekt og lang levetid. Jevnt sliperesultat.
- For grovsliping og fresing av stål og edelstål.

Dimensjoner mm	Korning	Pakning	Bestillingsnr.
6 x 457	P 40	10	6.26344*
6 x 457	P 60	10	6.26345*
6 x 457	P 80	10	6.26346*
6 x 457	P 120	10	6.26347*
13 x 457	P 40	10	6.26348*
13 x 457	P 60	10	6.26349*
13 x 457	P 80	10	6.26350*
13 x 457	P 120	10	6.26351*
19 x 457	P 40	10	6.26352*
19 x 457	P 60	10	6.26353*
19 x 457	P 80	10	6.26354*
19 x 457	P 120	10	6.26355*

## Slipebånd keramikkorn



- Til bruk på alle typer metaller, spesielt for behandling av rustfritt stål/edelstål. Slipenetting med bomullsunderlag.
- Ekstremt høy slipeytelse og ekstremt lang levetid gjennom selvslipende keramikkorn. Jevnt sliperesultat.
- For for- og ettersliping f.eks. av konturer, profiler osv.

Dimensjoner mm	Korning	Pakning	Bestillingsnr.
6 x 457	P 40	10	6.26356*
6 x 457	P 60	10	6.26357*
6 x 457	P 80	10	6.26358*
6 x 457	P 120	10	6.26359*
13 x 457	P 40	10	6.26360*
13 x 457	P 60	10	6.26361*
13 x 457	P 80	10	6.26362*
13 x 457	P 120	10	6.26363*
19 x 457	P 40	10	6.26364*

Dimensjoner mm	Korning	Pakning	Bestillingsnr.
19 x 457	P 60	10	6.26365*
19 x 457	P 80	10	6.26366*
19 x 457	P 120	10	6.26367*

## Fleecebånd



- For slipe-, rengjørings- og finisharbeider. Til fjerning av riper, belegg og oksidlag.
- Til klargjøring, sliping og etterpolering av sveisesømmer.

Dimensjoner mm	Korning	Pakning	Bestillingsnr.
6 x 457	Grov	5	6.26383*
6 x 457	Middels	5	6.26384*
6 x 457	Svært fin	5	6.26386*
13 x 457	Grov	5	6.26387*
13 x 457	Middels	5	6.26388*
13 x 457	Svært fin	5	6.26390*
19 x 457	Grov	5	6.26391*
19 x 457	Middels	5	6.26392*
19 x 457	Svært fin	5	6.26394*

## Slipebåndarmer

	Bestillingsnr.
 <p><b>Slipingbåndarm 1</b></p> <ul style="list-style-type: none"> <li>■ Standardutstyr for maskinen. Egner seg til slipingbånd 6 x 457 mm og 13 x 457 mm.</li> <li>■ Til sliping på smale steder, sveisesømmer, avgrading av kanter, sliping av mellomrom ved not- og fjærbrett.</li> </ul>	6.26379*
 <p><b>Slipingbåndarm 2</b></p> <ul style="list-style-type: none"> <li>■ Egner seg for slipingbånd 6 x 457 mm.</li> <li>■ Til sliping på smale steder, kanter, avgrading av rør, sliping av mellomrom ved not- og fjærbrett.</li> </ul>	6.26380*
 <p><b>Slipingbåndarm 3</b></p> <ul style="list-style-type: none"> <li>■ Egner seg for slipingbånd 13 x 457 mm. Settutstyr.</li> <li>■ Til sliping av kanter, røravgrading, sliping av sveisesømmer.</li> </ul>	6.26381*
 <p><b>Slipingbåndarm 4</b></p> <ul style="list-style-type: none"> <li>■ Egner seg for slipingbånd 19 x 457 mm.</li> <li>■ For sliping av kanter og flater. Sliping av kurver og overganger.</li> </ul>	6.26382*

## Annet tilbehør for båndfiler

	Bestillingsnr.
 <p><b>Båndfiladapter</b></p> <ul style="list-style-type: none"> <li>■ Forlengelse av slipingbåndarmene. For bruk med 520 mm og 533 mm slipingbånd</li> </ul>	6.26378
 <p><b>Dolomitt slipepulver</b></p> <ul style="list-style-type: none"> <li>■ Til rengjøring, pleie og polering av glatte overflater, spesielt rustfritt stål, sølv, messing, glass, keramikk osv.</li> <li>■ Innhold: 300 g, boks</li> </ul>	6.26399
 <p><b>3 mikrofiberkluter 380 x 380 mm</b></p> <ul style="list-style-type: none"> <li>■ Til rengjøring og jevn fordeling av vernemiddel og poleringsmiddel, fjerning av pasta- og sementrester</li> <li>■ Egner seg for alle metaller og hardplasttyper</li> </ul>	6.26398*
 <p><b>Vedlikeholdsspray for rustfritt stål, 400 ml</b></p> <ul style="list-style-type: none"> <li>■ For rengjøring, bevaring og forsegling av overflater, spesielt i rustfritt stål.</li> </ul>	6.26377



Tekniske data	Kilsveis-sliper KNSE 12-150	Kilsveis-sliper KNSE 12-150
Nominelt effektforbruk	1.200 W	1.200 W
Avgitt effekt	720 W	720 W
Hastighet	1.300 - 4.000 /min	1.300 - 4.000 /min
Skivediameter	150 mm	150 mm
Spindelgjenger	M 14	M 14
Vekt uten kabel	3,3 kg	3,3 kg
Kabellengde	4 m	4 m

## Leveringsomfang

Bestillingsnr.	6.02133.50	6.02133.51
Beskyttelsesdeksel	■	■
Støtteflens	■	■
Spennmutter	■	■
Ekstrahåndtak	■	■
Tapphullsnøkkel	■	■
Sekskantnøkkel	■	■
1 Fleece kompaktskive (150x6x25,4 mm, medium)		■
2 Fleece kompaktskiver (150x6x25,4 mm, medium)		
2 Fleece kompaktskiver (150x3x25,4 mm; medium)	■	
2 Fleece kompaktskiver (150x6x25,4 mm, ekstra fin)	■	
1 Poleringsfil	■	
25 Slipepapirstrimler for filer	■	
Stålkoffert	■	■

## Produktfordeler

- Ekstra lav vinkelsliper for bearbeiding av kilesømmer i rustfritt stål på steder det er vanskelig å komme til.
- Metabo Maraton-Motor med patentert støvbeskyttelse for lang levetid.
- Slipearmen kan dreies 270° for perfekt tilpasning til alle arbeidsstillinger
- Vario-Tacho-Constamatic (VTC) elektronikk med justeringshjul sikrer materialtilpasset, konstant hastighet.
- Spindellås for enkelt skifte av skive
- Beskyttelsesdekslet kan justeres og demonteres uten bruk av verktøy
- Vedlikeholdsfri reimdrift for lang levetid
- Overbelastningsvern; beskytter motoren mot overoppheting
- Elektronisk mykstart for oppstart uten rykk
- Oppstartbeskyttelse: Forhindrer utilsiktet start av maskinen etter strømbrydd
- Selvbrytende kullbørster for å beskytte motoren

## Systemkomponenter

162 → Tilbehør



Tekniske data	Batteri kilsveis-sliper KNS 18 LTX 150, sett	Batteridrevet kilsveis-sliper KNS 18 LTX 150
Type batteri	Li-Ion	Li-Ion
Batterispennning	18 V	18 V
Hastighet	3.800 /min	3.800 /min
Skivediameter	150 mm	150 mm
Spindelgjenger	M 14	M 14
Vekt (med batteri)	3 kg	3 kg

## Leveringsomfang

Bestillingsnr.	6.00191.88	6.00191.85
Beskyttelsesdeksel	■	■
Støtteflens	■	■
Spennmutter	■	■
Ekstrahåndtak	■	■
Støvfilter	■	■
1 Fleece kompaktskiver (150x3x25,4 mm, medium)	■	
1 Fleece kompaktskiver (150x6x25,4 mm, medium)		
1 Fleece kompaktskiver (150x6x 25,4 mm, ekstra fin)	■	
1 Profileringsfil	■	
25 Slipepapirstrimler for filer	■	
2 Li-Ion batterier (18 V/2,2 Ah)	■	
Lader ASC 30 »AIR COOLED«	■	
Stålkoffert	■	
Tapphullsnøkkel	■	■
Sekskantnøkkel	■	■
Uten batteri, uten lader		■

Utstvarsvarianter finner du i Metabo-prislisten og på Internett

## Produktfordeler

- Ekstra lav vinkelsliper for bearbeiding av kilesømmer i rustfritt stål på steder det er vanskelig å komme til.
- Robust motor med lang levetid
- Spindellås for enkelt skifte av skive
- Beskyttelsesdekslet kan justeres og demonteres uten bruk av verktøy
- Slipearmen kan dreies 270° for perfekt tilpasning til alle arbeidsstillinger
- Vedlikeholdsfri reimdrift for lang levetid
- Dreibart batteri for arbeid på vanskelig tilgjengelige steder
- Løst støvfilter beskytter motoren mot grove partikler
- Overbelastningsvern; beskytter motoren mot overoppheting
- Elektronisk mykstart
- Oppstartbeskyttelse: Forhindrer utilsiktet start av maskinen etter strømbrydd
- Robuste batteripakker med indikering av kapasitet

## Systemkomponenter

162 → Tilbehør

66 → Batterier

## Selvheftende fleece kompaktkiver »Unitized« – VKS



- Av sammenpresset fleecemateriale på glassnettingplate
- Til rengjøring og forpolering av overflater, sliping av sveisesømmer; reduserer antall arbeidstrinn.
- For legert og høylegert stål, ikke-jernholdige og lettmetaller, krom- og nikkelstål, titan, stål

Diameter x tykkelse x boring mm	Korning	Pakning	Bestillingsnr.
150 x 3 x 25,4	Middels	1	6.26400*
150 x 6 x 25,4	Svært fin	1	6.26401*
150 x 6 x 25,4	Middels	1	6.26402*

## Filtskive



- For forpolering av VA-stål og ikke-jernholdige metaller sammen med poleringspasta

Diameter x tykkelse x boring mm	Korning	Pakning	Bestillingsnr.
150 x 5 x 25,4	myk	1	6.26395*

## Annet tilbehør for vinkelslipere/polerere

	Bestillingsnr.
<b>Profileringsfil inkl. 2 slipepapirstrimler P24</b> <ul style="list-style-type: none"> <li>■ For forprofilering av »Unitized« fleece-kompaktkiver</li> </ul>	6.26396*
<b>Slipepapirstrimler</b> Dimensjoner: 30 x 190 mm Korning: P 24 Pakning: 25	6.26397
<b>Dolomitt slipepulver</b> <ul style="list-style-type: none"> <li>■ Til rengjøring, pleie og polering av glatte overflater, spesielt rustfritt stål, sølv, messing, glass, keramikk osv.</li> <li>■ Innhold: 300 g, boks</li> </ul>	6.26399
<b>3 mikrofiberkluter 380 x 380 mm</b> <ul style="list-style-type: none"> <li>■ Til rengjøring og jevn fordeling av vernemiddel og poleringsmiddel, fjerning av pasta- og sementrester</li> <li>■ Egner seg for alle metaller og hardplasttyper</li> </ul>	6.26398*
<b>Vedlikeholdsspray for rustfritt stål, 400 ml</b> <ul style="list-style-type: none"> <li>■ For rengjøring, bevaring og forsegling av overflater, spesielt i rustfritt stål.</li> </ul>	6.26377



## Tekniske data

	Satineringsmaskin SE 12-115	Satineringsmaskin SE 12-115
Nominelt effektforbruk	1.200 W	1.200 W
Avgitt effekt	720 W	720 W
Hastighet	900 - 2.800 /min	900 - 2.800 /min
Spindelgjenger	M 14	M 14
Slipeskivediameter	100 - 200 mm	100 - 200 mm
Slipeskivebredde	50 - 100 mm	50 - 100 mm
Vekt uten kabel	3 kg	3 kg
Kabellengde	4 m	4 m

## Leveringsomfang

Bestillingsnr.	6.02115.50	6.02115.51
Ekstrahåndtak	■	■
3 Dstanseringer for smale valser	■	
1 Ekspansjonsvalse (Ø90x100 mm)	■	
3 Slipebånd (Ø90x100 mm; P80)	■	
1 Fleece-slipehjul (105x100 mm, P 280)	■	
1 Lamell slipehjul (Ø105x100 mm; P80)	■	
1 Lamell-/fleece-slipehjul (Ø105x50 mm; P180)	■	
Stålkoffert	■	■

## Produktfordeler

- Kraftig satineringsmaskin med dobbelt reduksjonsgir for sliping, satinering, børsting og høyglanspolering av f.eks. rustfritt stål
- Metabo Maraton-Motor med patentert støvbeskyttelse for lang levetid.
- Vario-Tacho-Constamatic (VTC) elektronikk med justeringshjul sikrer materialtilpasset, konstant hastighet.
- Hurtig bytte av valse med verktøyløs spennmutter og spindellås.
- Stillestående, tilpasset spenntapp for et jevnt sliperesultat
- Overbelastningsvern; beskytter motoren mot overoppheting
- Elektronisk mykstart
- Oppstartbeskyttelse: Forhindrer utilsiktet start av maskinen etter strømbrydd
- Selvbyttende kullbørster for å beskytte motoren

## Systemkomponenter

165 ▶ Tilbehør

\* SB-pakket





Tekniske data	Batteridrevne satineringsmaskin S 18 LTX 115, sett	Batteridrevne satineringsmaskin S 18 LTX 115
Type batteri	Li-Ion	Li-Ion
Batterispenning	18 V	18 V
Hastighet	3.000 /min	3.000 /min
Spindelgjenger	M 14	M 14
Slipeskivediameter	100 - 200 mm	100 - 200 mm
Slipeskivebredde	50 - 100 mm	50 - 100 mm
Vekt (med batteri)	3,1 kg	3,1 kg

Leveringsomfang	Bestillingsnr.	6.00154.88	6.00154.85
Ekstrahåndtak		■	■
Støvfilter		■	■
3 Dstanseringer for smale valser		■	
1 Lamell-/ fleece-slipehjul (Ø105x100 mm, P 60)		■	
1 Lamell-/ fleece-slipehjul (Ø105x100 mm, P 80)		■	
1 Lamell-/ fleece-slipehjul (Ø105x100 mm, P 180)		■	
Skiftenøkkel		■	■
Sekskantnøkkel		■	■
2 Li-Ion batteripakker (18 V/2,2 Ah)		■	
Lader ASC 30 »AIR COOLED«		■	
Stålkoffert		■	
Uten batteri, uten lader			■



Utstyrsvarianter finner du i Metabo-prislisten og på Internett

- Produktfordeler**
- Kompakt batteri satineringsmaskin for sliping, satinerings, børsting og høyglanspolering av f.eks. rustfritt stål
  - Robust motor med lang levetid
  - Hurtig bytte av valse med verktøyløs spennmutter og spindellås
  - Holder for ekstra håndtak med forskjellige festepunkter; justering uten verktøy
  - Stillegående, tilpasset valespenntapp for et jevnt sliperesultat
  - Dreibart batteri for arbeid på vanskelig tilgjengelige steder
  - Løst støvfilter beskytter motoren mot grove partikler
  - Overbelastningsvern; beskytter motoren mot overoppheting
  - Elektronisk mykstart for oppstart uten rykk
  - Oppstartbeskyttelse: Forhindrer utilsiktet start av maskinen etter strømbrudd
  - Robuste batteripakker med indikering av kapasitet

**Systemkomponenter**

- 165 → Tilbehør
- 66 → Batterier

**Ekspansjonsvalser**

	Bestillingsnr.
 <p><b>Ekspansjonsvalse</b>                      ■ For bruk av slipebånd og slipehylser. Slipebåndene/-hylsene skyves over valsen og strammes sikkert med hjelp av sentrifugalkraften                      Diameter: 90 mm                      Bredde: 100 mm</p>	6.23470
 <p><b>Oppblåsbar ekspansjonsvalse</b>                      ■ For bruk av slipebånd og slipehylser. Slipebåndene/-hylsene skyves over valsen og strammes sikkert med hjelp av sentrifugalkraften                      ■ Svært velegnet til bearbeiding av konturer                      Diameter: 90 mm                      Bredde: 100 mm</p>	6.23542

**Slipebånd 90x100 mm**

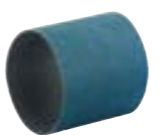
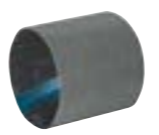
Diameter mm	Bredde mm	Korning	Pakning	Bestillingsnr.
 <p><b>Slipebånd Zirkonkorund, 90x100 mm</b>                      ■ Materiale: Zirkonkorund med korning P 40, 60, 80/ normalkorund med korning P 120, 220                      ■ Egnet for arbeider med alle typer metall og for rustfritt stål                      ■ For fjerning av riper og for sliping av sveisesømmer                      ■ Kun sammen med ekspansjonsvalsen 6.23470</p>				
90	100	P 40	10	6.23512
90	100	P 60	10	6.23473
90	100	P 80	10	6.23474
90	100	P 120	10	6.23475
90	100	P 220	10	6.23476
 <p><b>Slipebånd »Metabo Pyramid«, 90x100 mm</b>                      ■ Til bruk på alle metaller, spesielt for behandling av rustfritt stål/edelstål.                      ■ 3-dimensjonal oppbygging av slipemiddel (pyramideformet). Høy slipeytelse samtidig med et svært jevnt og fint sliperesultat gjennom hele levetiden.                      ■ Hurtig arbeidsfremskritt, tydelig færre arbeidstrinn sammenlignet med tradisjonelle slipemidler.</p>				
90	100	P 120 (A 160)	5	6.26405*
90	100	P 280 (A 65)	5	6.26406*
90	100	P 400 (A 45)	5	6.26407*
90	100	P 600 (A 30)	5	6.26408*
90	100	P 1200 (A 16)	5	6.26409*
90	100	P 2000 (A6)	5	6.26410*

**Fleece-slipehylser**

 <p>■ Til fjerning av riper og oksidlag, nedmatting, polering, avgrading og finsliping                      ■ Kun sammen med ekspansjonsvalsen</p>				
Diameter mm	Bredde mm	Utførelse	Pakning	Bestillingsnr.
90	100	Grov	2	6.23519
90	100	Middels	2	6.23495
90	100	Fin	2	6.23496

\* SB-pakket

## Lamell-slipehjul



- Til fjerning av rust, oksidlag, riper
- For strukturering og finpolering av metaller

Diameter mm	Bredde mm	Korning	Pakning	Bestillingsnr.
105	100	P 40	1	6.23477
105	100	P 60	1	6.23513
105	100	P 80	1	6.23479
105	100	P 120	1	6.23480
105	100	P 180	1	6.23481
105	100	P 240	1	6.23482

## Lamell-/fleece-slipehjul



- Edelkorund slipelameller kombinert med kornbelagt nylonfleece
- For nedmatting, finpolering og fjerning av riper på metaller
- Fjerning av gammel maling og glatting av trematerialer

Diameter mm	Bredde mm	Korning	Pakning	Bestillingsnr.
105	100	P 60	1	6.23483
105	100	P 80	1	6.23484
105	100	P 180	1	6.23485
105	50	P 60	1	6.23526
105	50	P 80	1	6.23527
105	50	P 180	1	6.23528

## Fleece-slipehjul



- Elastisk, kornbelagt nylonfleece for skyggefri nedmatting, finsliping og polering av rustfritt stål og ikke-jernholdige metaller
- For bruk på tre, til glatting av overflater

Diameter mm	Bredde mm	Korning	Pakning	Bestillingsnr.
105	100	P 60	1	6.23486
105	100	P 80	1	6.23487
105	100	P 180	1	6.23488
105	100	P 280	1	6.23514
105	50	P 60	1	6.23515
105	50	P 80	1	6.23516
105	50	P 180	1	6.23517
105	50	P 280	1	6.23518
115	100	P 400	1	6.23468
115	100	P 600	1	6.23469
115	100	P 900	1	6.23494

## Bølgfleece slipevalse



- For mattering og satinering uten startmerke på rustfritt stål og NE-metaller
- For fjerning av lette riper og rengjøring av flater
- Elastisk, kornbelagt nylonfleece plassert i bølgeform på kjernen

Diameter mm	Bredde mm	Korning	Pakning	Bestillingsnr.
100	100	P 180	1	6.23567

## Hardt fleece-slipehjul



- For rengjøring og nedsliping av sveisesømmer
- Fjerning av rust, oksidlag og maling
- Kraftig lengdesliping på VA-stål

Diameter mm	Bredde mm	Korning	Pakning	Bestillingsnr.
110	100	P 46	1	6.23525

## Gummislipehjul



- Gummiblanding innlagt med SIC-slipekorn
- For fjerning av små riper. For høyglans, dekorativ lengdesliping på VA-stål og ikke-jernholdige metaller

Diameter mm	Bredde mm	Korning	Pakning	Bestillingsnr.
105	100	P 60	1	6.23510
105	100	P 180	1	6.23499

## Poleringsringer

**Sisalpoleringsringer**

- For forpolering av VA-stål og ikke-jernholdige metaller sammen med poleringspasta hvit 6.23520

Diameter: 100 mm

Bredde: 15 mm  
Utførelse: impregnert  
Pakning: 5Bestillingsnr.  
6.23507**Fleece-poleringsringer**

- For forpolering av VA-stål og ikke-jernholdige metaller sammen med poleringspasta brun 6.23520

Diameter: 100 mm  
Bredde: 10 mm  
Utførelse: hard  
Pakning: 8

6.23508

**Fleece-poleringsringer**

- For høyglanspolering av alle metaller med bruk av poleringspasta blå 6.23524

Diameter: 100 mm  
Bredde: 10 mm  
Utførelse: myk  
Pakning: 8

6.23509

\* SB-pakket

## Poleringspasta

	Bestillingsnr.
 <p><b>Poleringspasta hvit</b>  <ul style="list-style-type: none"> <li>Til forpolering av VA-stål</li> </ul> Vekt: 250 g</p>	6.23520
 <p><b>Poleringspasta brun</b>  <ul style="list-style-type: none"> <li>Til forpolering og polering av NE-metaller</li> </ul> Vekt: 250 g</p>	6.23522
 <p><b>Poleringspasta blå</b>  <ul style="list-style-type: none"> <li>For høyglanspolering av alle metaller</li> </ul> Vekt: 250 g</p>	6.23524

## Runde stålbørster

- For fjerning av rust, avgrading og rengjøring av metaller
- For utbørsting av myke årringer i tre

	Diameter mm	Bredde mm	Trådtykkelse mm	Bestillingsnr.
	100	70	0,27	6.23501

## Runde stålbørster Inox

- Med rustfri tråd. For rengjøring av sveisesømmer, avgrading, fjerning av rust, oppruing

	Diameter mm	Bredde mm	Trådtykkelse mm	Bestillingsnr.
	100	70	0,20	6.23503

## Runde kunststoffbørster

- Elastisk, kornbelagt rund børste for oppruing og avgrading av metaller
- For rustikke effekter på tre

	Diameter mm	Bredde mm	Bestillingsnr.
	100	70	6.23505

## Rund fiberbørste

- For bruk på trematerialer. For polering av beisede trematerialer.
- Gir mattglanseffekt. Støvfjerning og rengjøring

	Diameter mm	Bredde mm	Bestillingsnr.
	100	100	6.23506

## Slipebåndrull

	Bestillingsnr.
 <p><b>Slipebåndrull</b>  <ul style="list-style-type: none"> <li>Med riflet overflate for sklisikkert arbeid med slipebånd, slipefleece og filtbånd</li> </ul> Diameter: 85 mm  Bredde: 70 mm</p>	6.23529

## Klebebånd

	Bestillingsnr.
 <p><b>Klebebånd</b>  <ul style="list-style-type: none"> <li>For ny lukking av slipebåndene 6.23532, 6.23533, 6.23534, 6.23535</li> </ul></p>	6.23530

## Fleecebånd



- For finsliping eller polering også på "lukkede" rørkonstruksjoner
- Kan lukkes på nytt med "knappehullslås"
- Kun sammen med slipebåndrull 6.23529

Lengde mm	Bredde mm	Utførelse	Pakning	Bestillingsnr.
660	30	Grov	3	6.23536
660	30	Middels	3	6.23537
660	30	Fin	3	6.23538
660	30	Superfin	3	6.23539

## Filtbånd

	Bestillingsnr.
 <p><b>Filtbånd</b>  <ul style="list-style-type: none"> <li>For poleringsarbeid også på "lukkede" rørkonstruksjoner</li> <li>Kan brukes på begge sider</li> <li>Kan lukkes på nytt med "knappehullslås"</li> <li>Kun sammen med slipebåndrull 6.23529</li> </ul> Lengde 600 mm  Bredde: 30 mm  Pakning: 1</p>	6.23541

## Beskyttelsesdeksel 50 mm inkl. spenntapp



- Beskyttelsesdekselet og spenntappen er konstruert spesielt for bruk med 50 mm brede lamell-/fleeceslipehul og fleeceslipehul. Så du kommer enda nærmere kanten

	Bestillingsnr.
Beskyttelsesdeksel 50 mm inkl. spenntapp 5/8"	6.26413
Beskyttelsesdeksel 50 mm inkl. spenntapp M 14	6.26414

## Avstandsringer



- 3 avstandsringer
- For å jevne ut bredden ved bruk av slipevalser, børster, poleringsringer

	Bestillingsnr.
3 avstandsringer	6.23511

## Dolomitt slipepulver



- Dolomitt slipepulver
- Til rengjøring, pleie og polering av glatte overflater, spesielt rustfritt stål, sølv, messing, glass, keramikk osv.
- Innhold: 300 g, boks

	Bestillingsnr.
Dolomitt slipepulver	6.26399



- Inox-tape
- For gjæringssliping av sveisede profiler i rustfritt stål
- Dimensjoner: 2,5 m x 40 mm

	Bestillingsnr.
Inox-tape	6.26376



- 3 mikrofiberkluter 380 x 380 mm
- Til rengjøring og jevn fordeling av vernemiddel og poleringsmiddel, fjerning av pasta- og sementrester
- Egner seg for alle metaller og hardplasttyper

	Bestillingsnr.
3 mikrofiberkluter 380 x 380 mm	6.26398*



- Vedlikeholdsspray for rustfritt stål, 400 ml
- For rengjøring, bevaring og forsegling av overflater, spesielt i rustfritt stål.

	Bestillingsnr.
Vedlikeholdsspray for rustfritt stål, 400 ml	6.26377



## Tekniske data

	Rørbåndsliper RBE 9-60, sett	Rørbåndsliper RBE 9-60
Nominelt effektforbruk	900 W	900 W
Avgitt effekt	470 W	470 W
Båndhastighet	8 - 14 m/s	8 - 14 m/s
Slipebåndmål	30 x 533 mm	30 x 533 mm
Maks. rørdiameter	60 mm	60 mm
Omslyngningsvinkel	190 °	190 °
Vekt uten kabel	3,1 kg	3,1 kg
Kabellengde	4 m	4 m

## Leveringsomfang

Bestillingsnr.	6.02183.50	6.02183.00
10 Slipebånd Zirkon (30x533 mm; P80)	■	
10 Slipebånd Zirkon (30x533 mm; P120)	■	
2 Slipebånd Pyramid (30x533 mm; P280/A65)	■	
2 Slipebånd Pyramid (30x533 mm; P400/A45)	■	
2 Slipebånd Pyramid (30x533 mm; P600/A30)	■	
2 Slipebånd Pyramid (30x533 mm; P1200/A16)	■	
3 Fleecebånd (30x533 mm; en av hver av grov, medium, ekstra fin)	■	
1 Filtbånd (30x533mm)	■	
1 Poleringspasta (hvit)	■	
Sekskantnøkkel	■	■
Stålkoffert	■	

## Produktfordeler

- Kompakt båndsliper med høy hastighet for produktiv bearbeiding av rør i rustfritt stål
- Stor omslyngningsvinkel på 190° for effektivt arbeid
- Metabo Maraton-Motor med patentert støvbeskyttelse for lang levetid.
- Vario-Tacho-Constamatic (VTC) elektronikk med justeringshjul: sikrer materialtilpasset, konstant hastighet.
- Kompakt slipeforsats som justeres uten verktøy; perfekt for bearbeiding av monterte gelendere
- Bytte av slipebånd uten verktøy; justerbar båndføring
- Elektroniske overbelastningsbeskyttelse for lang levetid
- Elektronisk mykstart for oppstart uten rykk
- Oppstartbeskyttelse: Forhindrer utilsiktet start av maskinen etter strømbrydd
- Selvbyttende kullbørster for å beskytte motoren

## Systemkomponenter

174 ▶ Tilbehør





## Tekniske data

	Batteri rørbåndsliper RB 18 LTX 60 sett	Batteridrevet rørbåndsliper RB 18 LTX 60
Type batteri	Li-Ion	Li-Ion
Batteripakkens spenning	18 V	18 V
Båndhastighet	9.2 m/s	9.2 m/s
Slipebåndmål	30 x 533 mm	30 x 533 mm
Maks. rørdiameter	60 mm	60 mm
Omslyngningsvinkel	190 °	190 °
Vekt (med batteri)	3,3 kg	3,3 kg

## Leveringsomfang

Bestillingsnr.	6.00192.88	6.00192.85
Støvfilter	■	■
10 Slipebånd Zirkon (30x533 mm; P80)	■	
10 Slipebånd Zirkon (30x533 mm; P120)	■	
2 Slipebånd Pyramid (30x533 mm; P280/A65)	■	
2 Slipebånd Pyramid (30x533 mm; P400/A45)	■	
2 Slipebånd Pyramid (30x533 mm; P600/A30)	■	
2 Slipebånd Pyramid (30x533 mm; P1200/A16)	■	
3 Fleecebånd (30x533 mm; en av hver av grov, medium, ekstra fin)	■	
1 Filtbånd (30x533 mm)	■	
1 Poleringspasta (hvit)	■	
Sekskantnøkkel		■
2 Li-Ion batteripakker (18 V/2,2 Ah)	■	
Lader ASC 30 »AIR COOLED«	■	
Stålkoffert	■	
uten batteri, uten lader		■

Utstyrsvarianter finner du i Metabo-prislisten og på Internett

## Produktfordeler

- Kompakt slipeforsats som justeres uten verktøy; perfekt for bearbeiding av monterte gelendere
- Kompakt batteri rørbåndsliper for raks og fleksibel bearbeiding av rør i rustfritt stål
- Stor omslyngningsvinkel på 190° for effektivt arbeid
- Robust motor med lang levetid
- Bytte av slipebånd uten verktøy; justerbar båndføring
- Dreibart batteri for arbeid på vanskelig tilgjengelige steder
- Løst støvfilter beskytter motoren mot grove partikler
- Overbelastningsvern; beskytter motoren mot overoppheting
- Elektronisk mykstart
- Oppstartbeskyttelse: Forhindrer utilsiktet start av maskinen etter strømbrudd
- Robuste batteripakker med indikering av kapasitet

## Systemkomponenter

174 ▶ Tilbehør

66 ▶ Batterier



## Tekniske data

	Rørbåndsliper RBE 12-180, sett	Rørbåndsliper RBE 12-180
Nominelt effektforbruk	1.200 W	1.200 W
Avgitt effekt	720 W	720 W
Båndhastighet	2,7 - 8,5 m/s	2,7 - 8,5 m/s
Slipebåndmål	40 x 760 mm	40 x 760 mm
Maks. rørdiameter	180 mm	180 mm
Omslyngningsvinkel	270 °	270 °
Vekt uten kabel	3,7 kg	3,7 kg
Kabellengde	4 m	4 m

## Leveringsomfang

Bestillingsnr.	6.02132.50	6.02132.51
Ekstrahåndtak	■	■
10 Slipebånd Zirkon (40x760 mm; P80)	■	■
10 Slipebånd Zirkon (40x760 mm; P120)	■	
2 Slipebånd Pyramid (40x760 mm; P280/A65)	■	
2 Slipebånd Pyramid (40x760 mm; P400/A45)	■	
2 Slipebånd Pyramid (40x760 mm; P600/A30)	■	
2 Slipebånd Pyramid (40x760 mm; P1200/A16)	■	
3 Fleecebånd (40x760 mm; en av hver av grov, medium, ekstra fin)	■	
1 Filtbånd (40x760 mm)	■	
1 Poleringspasta (hvit)	■	
Stålkoffert	■	■

## Produktfordeler

- Kraftig rørbåndsliper med dobbelt reduksjonsgir for bearbeiding av store rør i rustfritt stål
- Stor omslyngningsvinkel på 270° for overflater uten startmerker og effektivt arbeid
- Metabo Maraton-Motor med patentert støvbeskyttelse for lang levetid.
- Vario-Tacho-Constamatic (VTC) elektronikk med justeringshjul sikrer materialtilpasset, konstant hastighet.
- Slipeforsatsen settes i forskjellige arbeidsposisjoner uten bruk av verktøy
- Bytte av slipebånd uten verktøy; justerbar båndføring
- Overbelastningsvern; beskytter motoren mot overoppheting
- Elektronisk mykstart
- Oppstartbeskyttelse: Forhindrer utilsiktet start av maskinen etter strømbrudd
- Selvbrytende kullbørster for å beskytte motoren

## Systemkomponenter

174 ▶ Tilbehør

## Slipébånd normalkorund



- Til bruk på alle typer metaller. Fleksibel, tettstrødd slipenetting med stabilt bomullsunderlag
- God slipeeffekt og lang levetid. Jevnt slipebilde

Dimensjoner mm	Korning	Pakning	Bestillingsnr.
30 x 533	P 120	10	6.26279*
30 x 533	P 180	10	6.26280*
30 x 533	P 240	10	6.26281*
30 x 533	P 320	10	6.26282*
30 x 533	P 400	10	6.26283*
40 x 760	P 120	10	6.26300*
40 x 760	P 180	10	6.26301*
40 x 760	P 240	10	6.26302*
40 x 760	P 320	10	6.26303*
40 x 760	P 400	10	6.26304*

## Slipébånd Zirkonkorund



- Til bruk på alle typer metaller, spesielt for behandling av rustfritt stål/edelstål. Høyeffekt slipébånd, med bomullsunderlag.
- Høy slipeeffekt og lang levetid. Jevnt sliperesultat.
- For grovsliping og fresing av stål og edelstål.

Dimensjoner mm	Korning	Pakning	Bestillingsnr.
30 x 533	P 60	10	6.26284*
30 x 533	P 80	10	6.26285*
30 x 533	P 120	10	6.26286*
40 x 760	P 60	10	6.26305*
40 x 760	P 80	10	6.26306*
40 x 760	P 120	10	6.26307*

## Slipébånd keramikkorn



- Til bruk på alle typer metaller, spesielt for behandling av rustfritt stål/edelstål. Høyeffekt slipébånd, med bomullsunderlag.
- Høy slipeytelse og ekstra lang levetid med selvslipende keramikkorn. Jevnt sliperesultat.
- For for- og ettersliping av f.eks. konturer, profiler osv.

Dimensjoner mm	Korning	Pakning	Bestillingsnr.
30 x 533	P 60	10	6.26287*
30 x 533	P 80	10	6.26288*
30 x 533	P 120	10	6.26289*
40 x 760	P 60	10	6.26308*
40 x 760	P 80	10	6.26309*
40 x 760	P 120	10	6.26310*

## Slipébånd "Metabo-Pyramid"



- Til bruk på alle metaller, spesielt for behandling av rustfritt stål/edelstål.
- 3-dimensjonal oppbygging av slipemiddel (pyramideformet). Høy slipeytelse med et svært jevnt og fint sliperesultat gjennom hele levetiden.
- Hurtig arbeid, tydelig færre arbeidstrinn sammenlignet med tradisjonelle slipemidler
- Spesielt produkt for behandling av lette og sterkt profilerte deler innen edelstålindustrien

Dimensjoner mm	Korning	Pakning	Bestillingsnr.
30 x 533	P 120 (A 160)	5	6.26290*
30 x 533	P 280 (A 65)	5	6.26291*
30 x 533	P 400 (A 45)	5	6.26292*
30 x 533	P 600 (A 30)	5	6.26293*
30 x 533	P 1200 (A 16)	5	6.26294*
30 x 533	P 2000 (A6)	5	6.26295*
40 x 760	P 120 (A 160)	5	6.26311*
40 x 760	P 280 (A 65)	5	6.26312*
40 x 760	P 400 (A 45)	5	6.26313*
40 x 760	P 600 (A 30)	5	6.26314*
40 x 760	P 1200 (A 16)	5	6.26315*
40 x 760	P 2000 (A6)	5	6.26316*

## Fleecebånd



- For slipe-, rengjørings- og finisharbeider. Til fjerning av riper, belegg og oksidlag.
- Til klargjøring, sliping og etterpolering av sveisesømmer.



Dimensjoner mm	Korning	Pakning	Bestillingsnr.
30 x 533	Grov	3	6.26296*
30 x 533	Middels	3	6.26297*
30 x 533	Svært fin	3	6.26298*
40 x 760	Grov	3	6.26319*
40 x 760	Middels	3	6.26320*
40 x 760	Svært fin	3	6.26322*

## Filtbånd



- For polering av VA-stål og ikke-jernholdige metaller, alltid i forbindelse med en poleringspasta.

Dimensjoner mm	Korning	Pakning	Bestillingsnr.
30 x 533	myk	1	6.26299*
40 x 760	myk	1	6.26323*

Poleringspasta		Bestillingsnr.
	<b>Poleringspasta hvit</b> ■ Til forpolering av VA-stål Vekt: 250 g	6.23520
	<b>Poleringspasta brun</b> ■ Til forpolering og polering av NE-metaller Vekt: 250 g	6.23522
	<b>Poleringspasta blå</b> ■ For høyglanspolering av alle metaller Vekt: 250 g	6.23524

Tilbehør for båndslipemaskiner		Bestillingsnr.
	<b>Dolomitt slipepulver</b> ■ Til rengjøring, pleie og polering av glatte overflater, spesielt rustfritt stål, sølv, messing, glass, keramikk osv. ■ Innhold: 300 g, boks	6.26399
	<b>3 mikrofiberkluter 380 x 380 mm</b> ■ Til rengjøring og jevn fordeling av vernemiddel og poleringsmiddel, fjerning av pasta- og sementrester ■ Egner seg for alle metaller og hardplasttyper	6.26398*
	<b>Vedlikeholdsspray for rustfritt stål, 400 ml</b> ■ For rengjøring, bevaring og forsegling av overflater, spesielt i rustfritt stål.	6.26377



# Metallbearbeiding

# Rettsliper: slanke linjer, mye kraft

Der det jobbes med metallkonstruksjoner trengs det en robust rettsliper, de kraftige maskinene fra Metabo gir deg maksimal produktivitet og presisjon uansett bruksområde. Rettsliperne fra Metabo er blant de slankeste og mest kompakte maskinene på markedet - med ledning eller batteri. Sikkerhetsfunksjoner som startspærre ved strømbrydd og elektronisk sikkerhetsutkobling beskytter både bruker og maskin.

## Sikkerhet og kraft

Girhus i trykkstøpt aluminium gir lang levetid for maskinen

Avtakbart beskyttelsesdeksel i gummi for komfortabelt og sikkert arbeid

## Kompakt og lett

Motorhuset med bare 195 mm omkrets gjør Metabos rettslipere til de smaleste på markedet. Bare 1,7 kg og topp ytelse.

## Høy presisjon

Med herdet og slipt presisjonsspennlange gir optimal rotasjon på verktøyet



## Beskyttelse mot gjenstart

Ved strømbrydd hindrer oppstartspærren at maskinen starter igjen av seg selv.

## Elektronisk sikkerhetsutkobling

Kobler ut maskinen hvis maskinen blokkeres

MARATHON MOTOR

**Metabo Maraton-motor**  
Robust og slitesterk med patentert støvbeskyttelse for lang levetid.

GE 950 G Plus



## Utrolig robust og stille

Kompakt og rask med ny type planetgir



## Ekstra produktivt: spindestopp

Trykk inn knappen for å blokkere giret og bytt verktøy uten ekstra nøkkel.



## Omfattende tilbehør

Med ekstra ramme og fleksibel aksel kan rettsliperen også brukes stasjonært.



NYHET



## Tekniske data

	Rettsliper GE 710 Compact	Rettsliper GE 710 Plus	Rettsliper GEP 710 Plus
Hastighet	13.000 - 34.000 /min	10.000 - 30.500 /min	10.000 - 30.500 /min
Nominelt effektforbruk	710 W	710 W	710 W
Avgitt effekt	430 W	430 W	430 W
Hastighet ved nominell belastning	24.000 /min	24.000 /min	24.000 /min
Spennhalsdiameter	43 mm	43 mm	43 mm
Spennangens boring	6 mm	6 mm	6 mm
Vekt uten nettkabel	1,4 kg	1,6 kg	1,6 kg
Kabellengde	4 m	4 m	4 m

## Leveringsomfang

Bestillingsnr.	6.00615	6.00616	6.00617 Leveres fra høsten 2014
Spenntang 6 mm	■	■	■
Gummideksel	■	■	■
2 fastnøkler	■	■	■
1 fastnøkkel	■	■	■

## Produktfordeler

- Liten og lett håndterlig
- Lang slipespindel gjør den ideell for arbeider på steder det er vanskelig å komme til.
- Spindellås for enkelt skifte av verktøy
- Girhus i trykkstøpt aluminium gir lang levetid for maskinen
- Avtakbart beskyttelsesdeksel i gummi for komfortabelt og sikkert arbeid
- Vippebryter med dødmannsfunksjon: ergonomisk integrert bryter med anti-skli struktur for sikkert arbeid
- Lang slipespindel gjør den ideell for arbeider på steder det er vanskelig å komme til.
- Spindellås for enkelt skifte av verktøy
- Girhus i trykkstøpt aluminium gir lang levetid for maskinen
- Avtakbart beskyttelsesdeksel i gummi for komfortabelt og sikkert arbeid
- Vario-Tacho-Constamatic (VTC) elektronikk sikrer materialtilpasset, konstant hastighet.
- Justeringsratt for justering av hastighet
- Elektronisk utkobling av motoren hvis verktøyet blokkeres gir sikker bruk
- Oppstartbeskyttelse: Forhindrer utilsiktet start av maskinen etter strømbrydd
- Elektroniske overbelastningsbeskyttelse for lang levetid
- Presis spennhals for stasjonær bruk
- Slankt motorhus for optimal håndtering
- Presisjonsspennhals for eksakt rotasjon
- Metabo Maraton-Motor med patentert støvbeskyttelse for lang levetid.

## Systemkomponenter

182 ▶ Tilbehør





NYHET



Tekniske data	Rettsliper GE 950 G Plus	Rettsliper GEP 950 G Plus
Hastighet	2.500 - 8.700 /min	2.500 - 8.700 /min
Nominelt effektforbruk	950 W	950 W
Avgitt effekt	510 W	510 W
Turtall ved nominell belastning	7.200 /min	7.200 /min
Spennhalsdiameter	43 mm	43 mm
Spennangens boring	6 mm	6 mm
Vekt uten nettkabel	1,7 kg	1,7 kg
Kabellengde	4 m	4 m

Leveringsomfang	6.00618	6.00627 Leveres fra høsten 2014
Bestillingsnr.		
Spennang 6 mm	■	■
Gummideksel	■	■
Ekstrahåndtak	■	■
1 fastnøkkel	■	■

**Produktfordeler**

- Vippebryter med dødmannsfunksjon: ergonomisk integrert bryter med anti-skli struktur for sikkert arbeide

- Liten og kjapp med robust planetgir
- Spindellås for enkelt skifte av verktøy
- Girhus i trykkstøpt aluminium gir lang levetid for maskinen
- Vario-Constamatic (VC) elektronikk sikrer materialtilpasset, konstant hastighet.
- Justeringsratt for justering av hastighet
- Elektronisk utkobling av motoren hvis verktøyet blokkeres gir sikker bruk
- Oppstartbeskyttelse: Forhindrer utilsiktet start av maskinen etter strømbrudd
- Elektroniske overbelastningsbeskyttelse for lang levetid
- Presis spennhals for stasjonær bruk
- Avtakbart beskyttelsesdeksel i gummi for komfortabelt og sikkert arbeid
- Slankt motorhus for optimal håndtering
- Presisjonsspennhals for eksakt rotasjon
- Metabo Maraton-Motor med patentert støvbeskyttelse for lang levetid.
- Spesialisten: hendig sliper med spesielt høyt dreiemoment; ideell til sliping av innvendige og utvendige flater i forbindelse med lamellslipere (se tilbehør)

**Systemkomponenter**

182 → Tilbehør



NYHET



Tekniske data	Batteri rettsliper GA 18 LTX	Batteri rettsliper GPA 18 LTX	Batteri rettsliper GA 18 LTX G
Type batteri	Li-Ion	Li-Ion	Li-Ion
Batteripakkens spenning	18 V	18 V	18 V
Hastighet	25.000 /min	25.000 /min	6.000 /min
Spennhalsdiameter	43 mm	43 mm	43 mm
Spennangens boring	6 mm	6 mm	6 mm
Vekt (med batteripakke)	2,1 kg	2,1 kg	2,2 kg

Leveringsomfang	6.00638	6.00621	6.00639
Bestillingsnr.			
Spennang 6 mm	■	■	■
Gummideksel	■	■	■
Ekstrahåndtak			■
Støvfilter	■	■	■
Fastnøkkel	■	■	■
2 Li-Ion batteripakker (18 V/2,2 Ah)	■	■	■
Lader ASC 30-36 »AIR COOLED«	■	■	■
Koffert	■	■	■

Utstvarsvarianter finner du i Metabo-prislisten og på Internett

**Produktfordeler**

- Vippebryter med dødmannsfunksjon: ergonomisk integrert bryter med anti-skli struktur for sikkert arbeide
- Liten og kjapp med robust planetgir

- Spindellås for enkelt skifte av verktøy
- Elektronisk utkobling av motoren hvis verktøyet blokkeres gir sikker bruk
- Oppstartbeskyttelse: Forhindrer utilsiktet start av maskinen etter strømbrudd
- Overbelastningsvern; beskytter motoren mot overoppheting
- Avtakbart beskyttelsesdeksel i gummi for komfortabelt og sikkert arbeid
- Slankt motorhus for optimal håndtering
- Presisjonsspennhals for eksakt rotasjon
- Robuste batteripakker med indikering av kapasitet

**Systemkomponenter**

182 → Tilbehør

66 → Batteripakker

01  
02  
03  
04  
05  
06  
07  
08  
09  
10  
11  
12  
13  
14

# HM fres

- Hode i kvalitets hardmetall (koboltlegering)
- Spesielt herdet stålskaft
- Spesiell kobber loddemetall for sikre forbindelser
- Full kontroll på loddepunktet

## Bølgetann

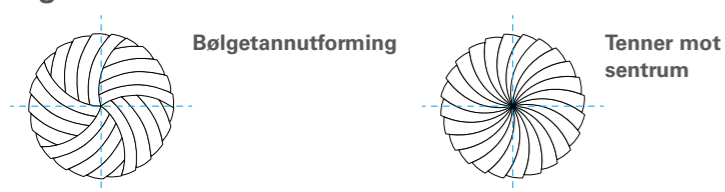

Hodet på HM fresen har bølgetannutforming for bedre sliperesultat

## Oversikt over varianter og bruksområder

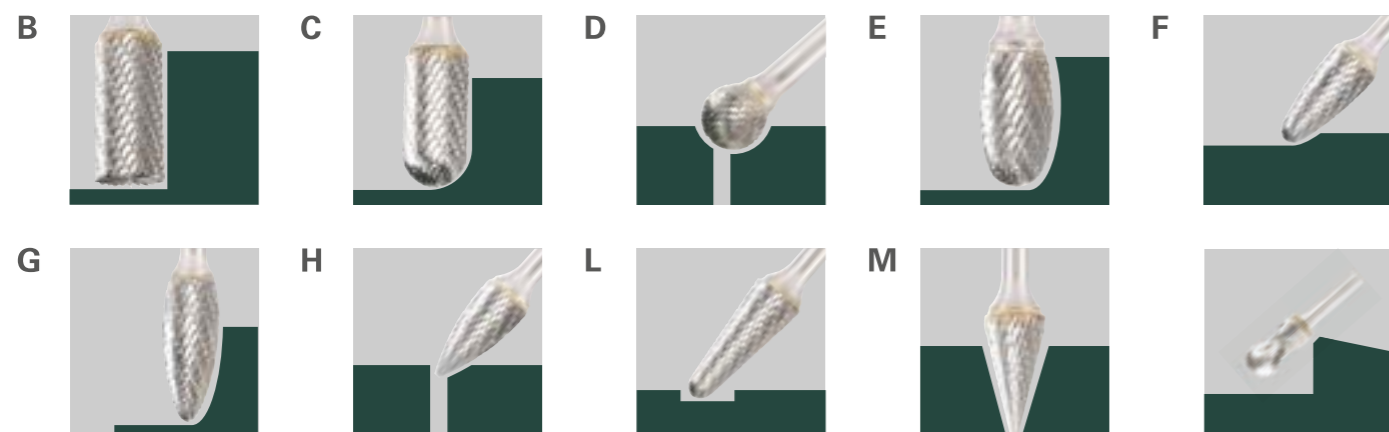

Materiale	Kryssfortanning	Aluminium
	Kryssfortanning for generell bruk; lett å håndtere, mindre spon, vibrasjonssvak.	Høy slipeeffekt og mindre fastkling i myke materialer som aluminium og plast.
Aluminium, plast	■	
Messing, kobber, støpejern, bronse	■	
Uherdet stål	■	
Herdet stål, rustfritt stål, nimonic-legeringer, titan	■	

## Anbefalt turtall

Hodediameter	Optimal hastighet, gruppert etter materialtype			
	Ikke jernholdige metaller	Aluminium, plast	Uherdet stål	Herdet stål/rustfritt stål
4 / 4,8 / 5 / 6 / 6,3	22.000–60.000 /min	15.000–60.000 /min	45.000–60.000 /min	30.000–45.000 /min
8 / 9,6 / 10 / 11	15.000–40.000 /min	10.000–50.000 /min	30.000–40.000 /min	19.000–30.000 /min
12 / 12,7	11.000–30.000 /min	7.000–30.000 /min	22.000–30.000 /min	15.000–22.000 /min

# Fres

## HM fres

- HM-fres med kryssfortanning for generell bruk. Tannutformingen gir behagelig arbeide og bedre kontroll. Bedre slipeegenskaper gir økt avvirkning. Passer de fleste metaller, som f.eks. herdet stål, uherdet, rustfritt stål, titan, messing, kobber, støpejern, bronse.
- Bruksområder: Avgrading, konturer, flater, utfresing på vanskelig tilgjengelige steder, bearbeiding av spisse vinkler.

	Hodediameter mm	Arbeidslengde mm	Total lengde mm	Skaft-Ø mm	Fortanning	Bestillingsnr.
<b>Sylindrisk fres (sylinder/B-form)</b> For generell bruk. Ideell for innvendige konturer						
<b>B</b>	6	18	50	6	Kryssfortanning	6.28341*
	8	19	64	6	Kryssfortanning	6.28342*
	9,6	19	64	6	Kryssfortanning	6.28343*
	12,7	25	70	6	Kryssfortanning	6.28344*
<b>Sylindrisk fres (valserund/C-form)</b> For bearbeiding av flater, konturer og ytterkanter						
<b>C</b>	6	18	50	6	Kryssfortanning	6.28345*
	8	19	64	6	Kryssfortanning	6.28346*
	9,6	19	64	6	Kryssfortanning	6.28347*
	12,7	25	70	6	Kryssfortanning	6.28348*
<b>Kuleformet fres (kule/D-form)</b> For bearbeiding av konturer og avgrading av innvendige borer. Kommer til på vanskelige steder.						
<b>D</b>	6	4,7	50	6	Kryssfortanning	6.28349*
	8	6	52	6	Kryssfortanning	6.28350*
	9,6	8	54	6	Kryssfortanning	6.28351*
	12,7	11	56	6	Kryssfortanning	6.28352*
<b>Ellipseformet fres (ellipse/E-form)</b> For generell bruk						
<b>E</b>	6	10	50	6	Kryssfortanning	6.28372*
	8	15	60	6	Kryssfortanning	6.28373*
	9,6	16	60	6	Kryssfortanning	6.28402*
	12,7	22	67	6	Kryssfortanning	6.28374*
<b>Kjgle fres (rundbue/F-form)</b> For bearbeiding av smale arbeidsstykker						
<b>F</b>	6	18	50	6	Kryssfortanning	6.28353*
	8	20	65	6	Kryssfortanning	6.28354*
	9,6	19	64	6	Kryssfortanning	6.28355*
	12,7	25	70	6	Kryssfortanning	6.28356*
<b>Kjgle fres (rundbue/F-form)</b> For bearbeiding av spisse vinkler						
<b>G</b>	6	18	50	6	Kryssfortanning	6.28357*
	8	19	64	6	Kryssfortanning	6.28358*
	9,6	19	64	6	Kryssfortanning	6.28359*
	12,7	25	70	6	Kryssfortanning	6.28360*
<b>Fres i flammeform (H-form)</b> For generell bruk						
<b>H</b>	6	14	50	6	Kryssfortanning	6.28361*
	8	19	64	6	Kryssfortanning	6.28362*
	9,6	19	65	6	Kryssfortanning	6.28363*
	12,7	32	77	6	Kryssfortanning	6.28364*

\* SB-pakket



	Hodediameter mm	Arbeidslengde mm	Total lengde mm	Skaft-Ø mm	Fortanning	Bestillingsnr.
	<b>Konisk fres (rundkjegle/L-form)</b> For bearbeiding av vanskelig tilgjengelige steder					
	6	18	50	6	Kryssfortanning	6.28401
	8	25,4	70	6	Kryssfortanning	6.28365*
	9,6	30	76	6	Kryssfortanning	6.28366*
12,7	32	77	6	Kryssfortanning	6.28367*	

	Hodediameter mm	Arbeidslengde mm	Total lengde mm	Skaft-Ø mm	Fortanning	Bestillingsnr.
	<b>Konisk fres (spisskjegle/M-form)</b> For bearbeiding av vanskelig tilgjengelige steder. Ideell for modellbygging. Den koniske formen gir trinnløst resultat.					
	6	20	50	6	Kryssfortanning	6.28368*
	8	18	64	6	Kryssfortanning	6.28369*
	9,6	20	64	6	Kryssfortanning	6.28370*
12,7	22	71	6	Kryssfortanning	6.28371*	

	Hodediameter mm	Arbeidslengde mm	Total lengde mm	Skaft-Ø mm	Fortanning	Bestillingsnr.
	<b>Radiusfres</b> Radiusfres med spesiell kurvestruktur. Føresystem som hindrer at verktøyet sklir gjør det velegnet for nøyaktig arbeide på skarpe hjørner/kanter og god kontroll i spisse vinkler. Den spesielle utformingen av sporet (sentrert overlappende standard fortanning) gir nøyaktig fresing på alle overflater, høy avvirkning og lang brukstid. Den glatte framsiden gjør fresen lett å styre og beskytter overflaten mot skader. Spesielt utviklet for radiusfaser i harde materialer som stål, rustfritt stål, støpejern, titan, bronse, kobber, messing osv.					
	12,6	16	70	6	Enkel fortanning	6.28378*



## HM-fres for aluminium

- HM-fres med spesiell fortanning for bearbeiding av myke, langspionede materialer som aluminium eller plast. Aluminiumsfresen gir stort avvirkningsvolum og rolig drift.
- Bruksområder: Avgrading, konturer, flater, utfresing på vanskelig tilgjengelige steder, bearbeiding av spisse vinkler.

	Hodediameter mm	Arbeidslengde mm	Total lengde mm	Skaft-Ø mm	Fortanning	Bestillingsnr.
	<b>Sylindrisk fres for aluminium (sylinder/B-form)</b> Passer for innvendige konturer og generell bruk					
	12,7	25	70	6	Aluminiumsfres	6.28375*
	<b>Sylindrisk fres for aluminium (valserund/C-form)</b> For bearbeiding av flater, konturer og ytterkanter					
	12,7	25	70	6	Aluminiumsfres	6.28377*
	<b>Kuleformet fres for aluminium (kule/D-form)</b> Forbearbeiding av kanter og avgrading av innvendige borer					
	12,7	11	56	6	Aluminiumsfres	6.28376*

## HM fresesett

- HM-fres med kryssfortanning for generell bruk. Tannutformingen gir behagelig arbeide og bedre kontroll. Bedre slipeegenskaper gir økt avvirkning. Passer de fleste metaller, som f.eks. herdet stål, uherdet, rustfritt stål, titan, messing, kobber, støpejern, bronse.
- Bruksområder: Avgrading, konturer, flater, utfresing på vanskelig tilgjengelige steder, bearbeiding av spisse vinkler.







	Bestillingsnr.	
	6.28403*	<b>HM fresesett</b> Innhold: 1 x best.nr.: Hodediam. x arbeidslengde x total lengde, skaftdiam, form 1 x 6.28343: 9,6 x 19 x 64 mm, 6 mm, Zylinder/ B-form 1 x 6.28347: 9,6 x 19 x 64 mm, 6 mm, Valserund/ C-form 1 x 6.28351: 9,6 x 8 x 54 mm, 6 mm, Kule/ D-form 1 x 6.28402: 9,6 x 16 x 60 mm, 6 mm, Ellipse/ E-form 1 x 6.28359: 9,6 x 19 x 64 mm, 6 mm, Spissbue/G-form
	6.28404*	<b>HM fresesett</b> Innhold: 1 x best.nr.: Hodediam. x arbeidslengde x total lengde, skaftdiam, form 1 x 6.28343: 9,6 x 19 x 64 mm, 6 mm, Sylindrer/ B-form 1 x 6.28344: 12,7 x 25 x 70 mm, 6 mm, Sylindrer/ B-form 1 x 6.28347: 9,6 x 19 x 64 mm, 6 mm, Valserund/ C-form 1 x 6.28348: 12,7 x 25 x 70 mm, 6 mm, Valserund/ C-form 1 x 6.28352: 12,7 x 11 x 56 mm, 6 mm, Kule/ D-form 1 x 6.28402: 9,6 x 16 x 60 mm, 6 mm, Ellipse/ E-form 1 x 6.28356: 12,7 x 25 x 70 mm, 6 mm, Rundbue/ F-form 1 x 6.28359: 9,6 x 19 x 64 mm, 6 mm, Spissbue/G-form 1 x 6.28360: 12,7 x 25 x 70 mm, 6 mm, Spissbue/G-form 1 x 6.28367: 12,7 x 32 x 77 mm, 6 mm, Rundkjegle/ L-form
	6.28405	<b>HM-fres Display</b> Innhold: 1 x best.nr.: Hodediam. x arbeidslengde x total lengde, skaftdiam, form 2 x 6.28341: 6 x 18 x 50 mm, 6 mm, Sylindrer/ B-form 2 x 6.28345: 6 x 18 x 50 mm, 6 mm, Valserund/ C-form 2 x 6.28353: 6 x 18 x 50 mm, 6 mm, Rundbue/ F-form 2 x 6.28357: 6 x 18 x 50 mm, 6 mm, Spissbue/G-form 2 x 6.28401: 6 x 18 x 50 mm, 6 mm, Rundkjegle/ L-form 2 x 6.28346: 8 x 19 x 64 mm, 6 mm, Valserund/ C-form 2 x 6.28354: 8 x 20 x 65 mm, 6 mm, Rundbue/ F-form 2 x 6.28358: 8 x 19 x 64 mm, 6 mm, Spissbue/G-form 2 x 6.28365: 8 x 25,4 x 70 mm, 6 mm, Rundkjegle/ L-form 2 x 6.28343: 9,6 x 19 x 64 mm, 6 mm, Zylinder/ B-form 2 x 6.28347: 9,6 x 19 x 64 mm, 6 mm, Valserund/ C-form 2 x 6.28355: 9,6 x 19 x 64 mm, 6 mm, rundbue/ F-form 2 x 6.28359: 9,6 x 19 x 64 mm, 6 mm, Spissbue/G-form 2 x 6.28366: 9,6 x 30 x 76 mm, 6 mm, Rundkjegle/ L-form 2 x 6.28344: 12,7 x 25 x 70 mm, 6 mm, Zylinder/ B-form 2 x 6.28348: 12,7 x 25 x 70 mm, 6 mm, Valserund/ C-form 2 x 6.28356: 12,7 x 25 x 70 mm, 6 mm, Rundbue/ F-form 2 x 6.28360: 12,7 x 25 x 70 mm, 6 mm, Spissbue/G-form 2 x 6.28367: 12,7 x 32 x 77 mm, 6 mm, Rundkjegle/ L-form

\* SB-pakket

## Kolrundslipestift



## Slipestifter i edelkorund

- Slipestifter i edelkorund for stål og støpestål
- For forberedelse og etterarbeid av sveisesømmer.
- Fra grov avvirkning til finarbeid
- For avgraving, pussing

	Hodediameter mm	Arbeidslengde mm	Total lengde mm	Skaft-Ø mm	Korning	Bestillingsnr.
	16	32	40	6	K 46	6.28330*
	25	25	40	6	K 36	6.28331*
	16	32	40	6	K 46	6.28332*
	25	25	40	6	K 36	6.28333*
	20	32	40	6	K 36	6.28334*
	<b>EK-slipestiftsett</b> Innhold: 1 x best.nr.: Hodediam. x arbeidslengde x total lengde, skaftdiam, form 1 x 6.28330: 16 x 32 x 40 mm, 6 mm, K 46, Sylinder 1 x 6.28331: 25 x 25 x 40 mm, 6 mm, K 36, Sylinder 1 x 6.28332: 16 x 32 x 40 mm, 6 mm, K 46, Kjegle 1 x 6.28333: 25 x 25 x 40 mm, 6 mm, K 36, Kjegle 1 x 6.28334: 20 x 32 x 40 mm, 6 mm, K 36, Spissbue					6.28335*

## Slipestifter i normalkorund

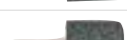
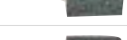
- Slipestifter i normalkorund for bearbeidning av rustfritt stål, inox
- For forberedelse og etterarbeid av sveisesømmer.
- Fra grov avvirkning til finarbeid
- For avgraving, pussing

	Hodediameter mm	Arbeidslengde mm	Total lengde mm	Skaft-Ø mm	Korning	Bestillingsnr.
	20	32	40	6	K 24	6.28336*
	25	32	40	6	K 24	6.28337*
	32	32	40	6	K 24	6.28338*
	40	20	40	6	K 24	6.28339*
	50	10	40	6	K 24	6.28340*

## Små kappskiver for stål



Korund A 24, for stål

Diameter x tykkelse x boring mm	Maks. turtall /min	Høyeste hastighet på arbeidet m/s	Salgsenhet / pakke	Bestillingsnr.
50 x 6 x 6	30.600	80	1/1	6.30187
50 x 1,1 x 6	30.600	80	1/50	6.30191
50 x 2 x 6	30.600	80	1/25	6.30192
76 x 2 x 6	20.800	80	1/25	6.30194
76 x 1,1 x 6	20.100	80	1/50	6.30195
Fastspenningsdor for små kappskiver				6.30189*

## Lamell-slipehjul



- Lamellslipehjul i normalkorund
- For bearbeidning av profilerte arbeidsstykker, innvendige flater, trange og vanskelige steder, spesielt for radial bruk
- Egnet til glatting rustfjerning, pussing, avgraving, grovslipe og overflatebehandling av stål, mattering, store flater, effektslipe

Diameter x bredde mm	Skaft-Ø mm	Korning	Maks. turtall /min	Pakning	Bestillingsnr.
Ø 50 x 20	6	P 40	15.200	1	6.28379*
Ø 50 x 20	6	P 60	15.200	1	6.31110*
Ø 50 x 20	6	P 80	15.200	1	6.28380*
Ø 60 x 20	6	P 40	12.700	1	6.28381*
Ø 60 x 20	6	P 60	12.700	1	6.28382*
Ø 60 x 20	6	P 80	12.700	1	6.28383*
Ø 60 x 30	6	P 40	12.700	1	6.28384*
Ø 60 x 30	6	P 60	12.700	1	6.31111*
Ø 60 x 30	6	P 80	12.700	1	6.28385*
Ø 60 x 30	6	P 120	12.700	1	6.28386*
Ø 60 x 30	6	P 180	12.700	1	6.28387*
Ø 60 x 30	6	P 240	12.700	1	6.28388*
Ø 60 x 40	6	P 40	12.700	1	6.28389*
Ø 60 x 40	6	P 60	12.700	1	6.31112*
Ø 60 x 40	6	P 80	12.700	1	6.28390*
Ø 80 x 30	6	P 40	9.500	1	6.28391*
Ø 80 x 30	6	P 60	9.500	1	6.28392*
Ø 80 x 30	6	P 80	9.500	1	6.28393*
Ø 80 x 30	6	P 120	9.500	1	6.28394*
Ø 80 x 30	6	P 40	9.500	1	6.28395*
Ø 80 x 40	6	P 60	9.500	1	6.28396*
Ø 80 x 40	6	P 80	9.500	1	6.28397*
Ø 80 x 50	6	P 40	9.500	1	6.28398*
Ø 80 x 50	6	P 60	9.500	1	6.28399*
Ø 80 x 50	6	P 80	9.500	1	6.28400*



## Spennetang for rettsliper



Spennboring	Bestillingsnr.
3 mm	6.31947*
1/8" (3,18 mm)	6.31948*
6 mm	6.31945*
8 mm	6.31946*
1/4" (6,35 mm)	6.31949*

\* SB-pakket



Bøyelige aksler		Bestillingsnr.
	<b>Bøyelig aksel</b> <ul style="list-style-type: none"> <li>Egnet for turtallsområde 20 000-30 000 /min</li> <li>Kulelagret på begge sider</li> <li>Utstyrt med spennlange med spennboring 6 mm, 6.30714</li> <li>For å drive bøyekslingen 6.27609 via motordelen til overfresen, må man bytte ut den 8 mm spennlangen til maskinene med den 6 mm spennlangen 6.31945</li> </ul> Lengde: 1,3 m Drivtapp: 6 mm Spennboring: 6 mm Vekt: 0,8 kg	6.27609*
	<b>Bøyelig aksel</b> <ul style="list-style-type: none"> <li>Egnet for turtallsområde 7 500-30 000 /min</li> <li>Kulelagret på begge sider</li> <li>Utstyrt med spennlang med spennboring 8 mm, 6.30979</li> </ul> Lengde: 1,3 m Drivtapp: 8 mm Spennboring: 8 mm Vekt: 0,8 kg For bruk med rettslipere trengs en 6 mm spennlang, 6.31945.	6.30980*



## Tilbehør for bøyelige aksler

Spennlanger til bøyelig aksel 6.30980		
Spennboring		Bestillingsnr.
	3 mm	6.30976
	6 mm	6.30977
	8 mm	6.30979

Spennlanger til bøyelig aksel 6.27609		
Spennboring		Bestillingsnr.
	6 mm	6.30714
	3 mm	6.30715

## Annet tilbehør for rettslipere

	Bestillingsnr.	
	<b>Spennramme</b> <ul style="list-style-type: none"> <li>Festeramme for arbeider med bøyelig aksel</li> <li>Metabo festeramme med gummi kan settes på bordet eller henges opp, den er stabil og sklir ikke. Ømfintlige overflater beskyttes mot riper.</li> <li>Passer til GE 710 Plus, GE 950 G Plus, GA 18 LTX, GA 18 LTX G</li> </ul>	6.28329
	<b>Fastspenningsbukk</b> <ul style="list-style-type: none"> <li>For fastspenning av motoren til overfresen ved arbeid med bøyelige aksler</li> <li>Festeåpning Ø 43 mm</li> </ul>	6.27354*
	<b>Spennbøyle</b> <ul style="list-style-type: none"> <li>For sikkert feste på et arbeidsbord</li> </ul>	6.27107*



## Tekniske data

Tekniske data	Metallkappsag CS 23-355
For slipeskiver (diameter x boring)	355 x 25,4 mm
Dreiemoment	18 Nm
Turtall	4.000 /min
Nominelt effektforbruk	2.300 W
Maks. skjæredimensjon	
- Stangstål	65 mm
- Rør	125 mm
- Profilstål	115 x 130 mm
Maks. skrustikkeåpning	238 mm
Dimensjoner for bunnplaten	468 x 282 mm
Transporthøyde	400 mm
Vekt	16,9 kg
Kabellengde	2,7 m

## Leveringsomfang

Bestillingsnr.	6.02335
Kjeve-ringnøkkel	■
Støtteflens	■
Spennmutter	■

## Produktfordeler

- For enfaset vekselstrøm
- For kraftig og rask kapping av profiler, rør og staver av stål, støpejern, aluminium og andre NE-metaller
- Motor og gir er kuleopplagret og beregnet på høye belastninger
- Spindellås for enkelt skiveskift
- Hurtigspennanordning med trinnløs gjæringsomstilling fra -15° til 45°
- Enkel transport takket være integrert bærehåndtak og transportlås
- Den dreibare beskyttelseshetten gir ekstra sikkerhet
- Oppbevaringsplass for fastnøkler på maskinbordet
- Justerbar gnistleder gir sikkert arbeid
- Justerbar kuttedybde-begrensere

## Systemkomponenter

190 → Tilbehør

## Kappskiver

## Kvalitetsklasse A 30-R/A 36-S »Flexiamant Super« stål



- God skjæreeffekt med lang brukstid i stål
- Hard utførelse for kraftige maskiner
- A 36-S: med innvendig vev for hurtige snitt

Kvalitetsklasse	Diameter x tykkelse x boring mm	Utførelse	Maks. turtall /min	Salgsenhet / pakke	Bestillingsnr.
A 30-R	350 x 3 x 25,4	—	4.365	1/10	6.16327
A 36-S	350 x 3 x 25,4	—	4.365	1/10	6.16339

## Kvalitetsklasse A 24-M »Flexiamant Super« stål



- Høy skjæreeffekt med lang levetid i stål
- Myk utførelse for maskiner som ikke er så kraftige

Kvalitetsklasse	Diameter x tykkelse x boring mm	Utførelse	Maks. turtall /min	Salgsenhet / pakke	Bestillingsnr.
A 24-M	350 x 3 x 25,4	—	4.365	1/10	6.16338

## Kvalitetsklasse A 36-R »Flexiamant Super« stål



- Middels hard spesial-kappskive for rustfritt stål
- Høy skjæreeffekt og lang levetid
- Jern- og svovelfattig < 0,1 %

Kvalitetsklasse	Diameter x tykkelse x boring mm	Utførelse	Maks. turtall /min	Salgsenhet / pakke	Bestillingsnr.
A 36-R	350 x 3 x 25,4	—	4.365	1/10	6.16343



## Tekniske data

	Platesaks Ku 6872	Platesaks Ku 6870
Dreiemoment	3 Nm	6 Nm
Største platetykkelse		
- Stålplate 400 N/mm <sup>2</sup>	1,6 mm	2,5 mm
- Stålblekk 600 N/mm <sup>2</sup>	1,2 mm	2 mm
- Stålblekk 800 N/mm <sup>2</sup>	1 mm	1,6 mm
- Aluminium 250 N/mm <sup>2</sup>	2 mm	2,5 mm
Turtall	5.300 /min	3.000 /min
Nominelt effektforbruk	550 W	550 W
Avgitt effekt	300 W	300 W
Turtall ved nominell belastning	3.200 /min	1.800 /min
Minste skjæreradius	15 mm	20 mm
Vekt uten nettkabel	1,9 kg	2,5 kg
Kabellengde	4,05 m	4,05 m

## Leveringsomfang

Bestillingsnr.	6.06872	6.06870
2 sekskantnøkler	■	■

## Produktfordeler

- For gradfri klipping og kantiing av stålplate
- Skjærehode med høy ytelse gir nøyaktig snitt
- Knivene må ikke etterjusteres under arbeidet.
- Selvbyttende kullbørster for å beskytte motoren
- Praktisk festebøyle

## Systemkomponenter

193 → Tilbehør



Tekniske data	Knabber Kn 6875
Dreiemoment	6 Nm
Største platetykkelse	
- Ståplate 400 N/mm <sup>2</sup>	2 mm
- Ståblekk 600 N/mm <sup>2</sup>	1,5 mm
- Ståblekk 800 N/mm <sup>2</sup>	1 mm
- Aluminium 250 N/mm <sup>2</sup>	2,5 mm
Turtall	3.000 /min
Nominelt effektforbruk	550 W
Avgitt effekt	300 W
Turtall ved nominell belastning	1.800 /min
Minste skjæreradius	4 mm
Vekt uten nettkabel	2,1 kg
Kabellengde	4,05 m

## Leveringsomfang

Bestillingsnr.	6.06875
sekskantnøkkel	■

## Produktfordeler

- Ubegrenset kurveform
- For grad og vridningsfri skjæring av plater
- Finjustering av snittretningen gjør arbeid etter tegning eller sjablong enklere
- Lang levetid på knivene og høy kvalitet på snittet
- Selvbrytende kullbørster for å beskytte motoren
- Praktisk festeboyle



## Systemkomponenter

193 → Tilbehør

## Tilbehør for sakser

## Vendekniv

- Samme kniv for løfter og skjærebord

	Bestillingsnr.
 Vendekniv For platesaksen Ku 6870	6.30201
 Vendekniv For platesaksen Ku 6872	6.31042

## Løfterkniv

	Bestillingsnr.
 Løfterkniv Passer til Ku 6872 og Ku 6870	6.31041

## Tilbehør for knabber

## Stempel

	Bestillingsnr.
 Stempel For knabber Kn 6875 (som reservedel)	6.30202

## Matriser

	Bestillingsnr.
 Matrise For knabber Kn 6875 (som reservedel)	6.30203

# Benkslipemaskiner: optimal maskin for verktøyet

At verktøyet er klart for bruk er en forutsetning for produktivt arbeide, enten du trenger å slipe til en skrutrekker eller fjerne rust på en sparkel - med en benkslipemaskinen fra Metabo er verktøyet ditt raskt klart for bruk igjen. Avgrading og polering går like bra: Metabo har en riktig modell uansett oppgave. Det store beskyttelsesglasset, det justerbare verktøyfestet og den lange levetiden på slipeskivene gjør benkslipemaskinene til trofaste ledsagere.

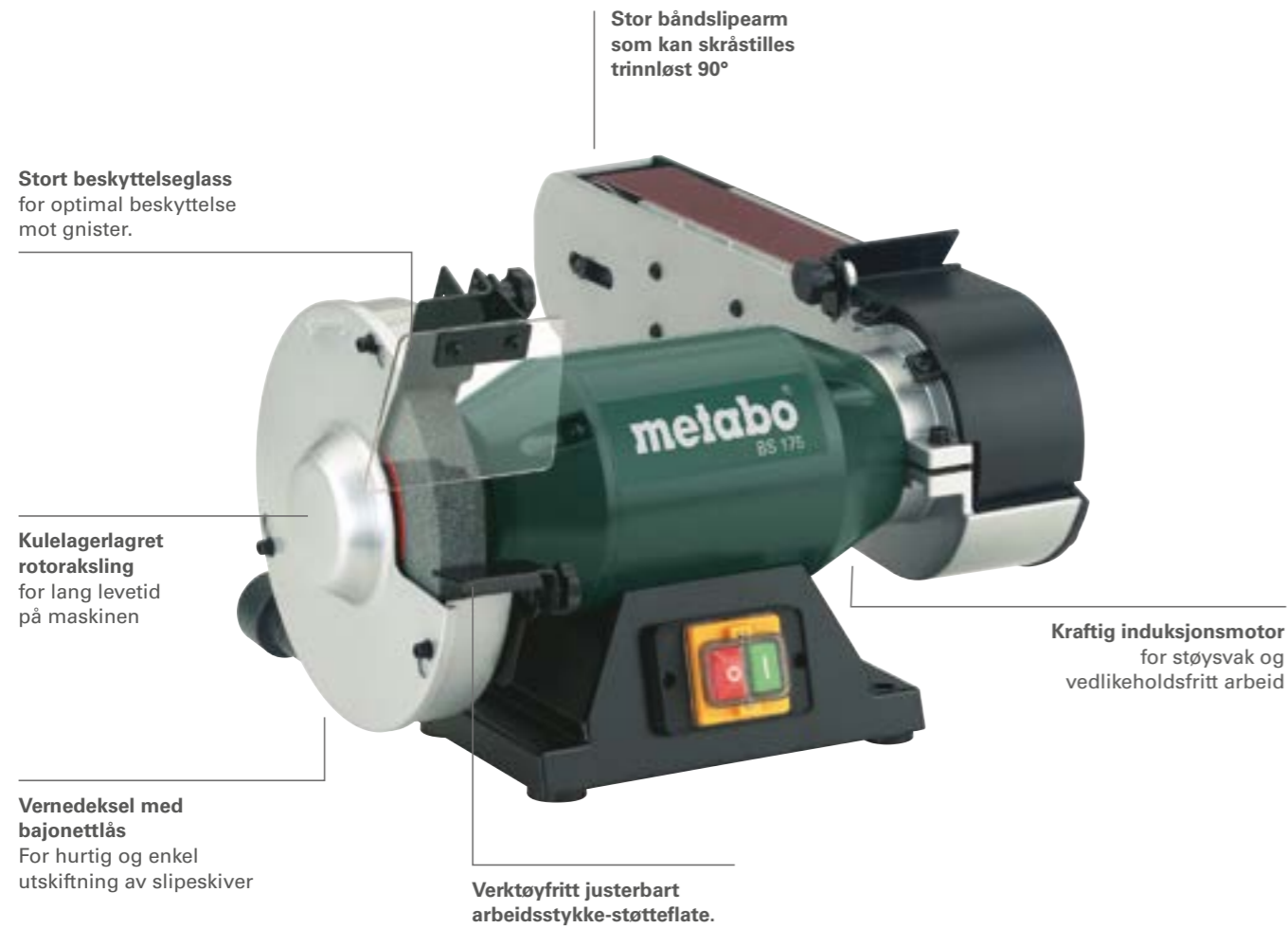

BS 175



## Tekniske data

	Benkslipemaskin DS 125	Benkslipemaskin DS 150
Slipeskiver (diameter x tykkelse x boring)	125 x 20 x 20 mm	150 x 20 x 20 mm
Turtall	2.980 /min	2.980 /min
Nominelt effektforbruk	200 W	350 W
Avgitt effekt	130 W	200 W
Vippemoment	0,9 Nm	1,1 Nm
Vekt	7,5 kg	9,5 kg
Kabellengde	2 m	2 m

## Leveringsomfang

Bestillingsnr.	6.19125	6.19150
Normalkorund slipeskiver 36 P og 60 N	■	■
Vernebriller for optimal beskyttelse mot gnister	■	■
Arbeidsstykkeopplegg	■	■
sekskantnøkkel	■	■

## Produktfordeler

- Liten og plassbesparende verkstedmaskin
- Stillegående og vibrasjonssvak, vedlikeholdsfri induksjonsmotor
- Motor for enfaset vekselstrøm
- Dekselbajonettlukning for hurtig, enkel utskiftning av slipeskiver
- Store beskyttelsesglass mot gnister beskytter øynene
- Vibrasjonsdempende gummiføtter for sikker støtte



### Sikker øyebeskyttelse

De store beskyttelsesglassene gir en effektiv beskyttelse for øynene mot gnister.



### Effektivt arbeid

Beskyttelsesglass og anlegg som kan justeres uten verktøy gjør arbeidet nøyaktig og effektivt.



### Lang levetid

Slipeskiver med 200 mm diameter har 50 % lenger levetid enn slipeskiver med 175 mm diameter; slipeskiver med 250 mm diameter har til og med 145 % lenger levetid.

## Systemkomponenter

198 → Tilbehør





Tekniske data	Benkslipemaskin DS 175	Kombibåndslipemaskin BS 175	Kombi tørr/våtslipemaskin TNS 175
Slipeskiver (diameter x tykkelse x boring)	175 x 25 x 32 mm	175 x 25 x 32 mm	175 / 200 x 25 / 40 x 32 / 20 mm
Turtall	2.980 /min	2.980 /min	2.980/132 /min
Nominelt effektforbruk	500 W	500 W	500 W
Avgitt effekt	310 W	310 W	310 W
Vippemoment	2,3 Nm	2,3 Nm	2,3 Nm
Båndslipearm-lengde	–	285 mm	–
Slipebånd	–	50 x 1.020 mm	–
Avsugsstuss, innvendig-Ø	35 mm	35 mm	35 mm
Vekt	14,5 kg	14,5 kg	14,9 kg
Kabellengde	2 m	2 m	2 m

**Leveringsomfang**

Bestillingsnr.	6.19175	6.01750	6.11750
Normalkorund slipeskiver 36 P og 60 N	■		
Normalkorund slipeskive 60 N		■	■
Nettslipebånd K 60		■	
Våtslipeskive			■
Vernebriller for optimal beskyttelse mot gnister	■	■	■
Arbeidsstykkeopplegg	■	■	■
sekskantnøkkel	■	■	■
Korrosjonsfast vannbadbeholder			■

**Produktfordeler**

- Stor båndslipearm som kan skråstilles trinnløst 90°. For bearbeiding av tre og metall
- Kombinasjonen av våt- og tørrsliping gir svært variert bruksområde
- Korrosjonsfast vannbadbeholder
- Robust maskin for krevende sliping og avgrading
- Stillegående og vibrasjonssvak, vedlikeholdsfri induksjonsmotor
- Motor for enfaset vekselstrøm
- Beskyttelsesdeksler med avsugsstusser som kan lukkes på siden
- Dekselbajonettlukning for hurtig, enkel utskiftning av slipeskiver
- Støvbeskyttet nødstoppbryter
- Oppstartbeskyttelse: Forhindrer utilsiktet start av maskinen etter strømbrudd
- Arbeidsstykke anlegg kan justeres uten bruk av verktøy
- Store beskyttelsesglass mot gnister beskytter øynene
- Vibrasjonsdempende gummiføtter for sikker støtte

**Systemkomponenter**

198 ➔ Tilbehør



Tekniske data	Benkslipemaskin DS 200	Benkslipemaskin DSD 200	Benkslipemaskin DSD 250
Slipeskiver (diameter x tykkelse x boring)	200 x 25 x 32 mm	200 x 25 x 32 mm	250 x 40 x 51 mm
Turtall	2.980 /min	2.980 /min	1.490 /min
Nominelt effektforbruk	600 W	750 W	900 W
Avgitt effekt	370 W	450 W	540 W
Vippemoment	2,6 Nm	6,2 Nm	10 Nm
Avsugsstuss, innvendig-Ø	35 mm	35 mm	35 mm
Vekt	16,3 kg	16 kg	33,3 kg
Kabellengde	2 m	2 m	2 m

**Leveringsomfang**

Bestillingsnr.	6.19200	6.19201	6.19250
Normalkorund slipeskiver 36 P og 60 N	■	■	■
Vernebriller for optimal beskyttelse mot gnister	■	■	■
Arbeidsstykkeopplegg	■	■	■
sekskantnøkkel	■	■	■

**Produktfordeler**

- Motor for enfaset vekselstrøm
- Kraftig vekselstrømsmotor med høyt dreiemoment
- Kraftig vekselstrømsmotor med høyt dreiemoment
- Ekstra kraftig maskin for store påkjenninger
- Stillegående og vibrasjonssvak, vedlikeholdsfri induksjonsmotor
- Robuste aluminiumstrykkstøpte deksler
- Dekselbajonettlukning for hurtig, enkel utskiftning av slipeskiver
- Støvbeskyttet nødstoppbryter
- Oppstartbeskyttelse: Forhindrer utilsiktet start av maskinen etter strømbrudd
- Arbeidsstykke anlegg kan justeres uten bruk av verktøy
- Store beskyttelsesglass mot gnister beskytter øynene
- Vibrasjonsdempende gummiføtter for sikker støtte

**Systemkomponenter**

198 ➔ Tilbehør

## Slipeskiver

## Slipeskiver, normalkorund



- For sliping av verktøystål
- Fin korning (60N): egnet for finsliping av herdet og uherdet stål, f.eks. spiralbor, skrutrekkere, meisler, spalteverktøy, stemjern, kuttekniver
- Grov korning (36P): egnet for forsliping av herdet og uherdet stål, f.eks. skrutrekkere, meisler, spalteverktøy

Diameter x tykkelse x boring mm	Korning og hardhet	Egnet for	Bestillingsnr.
120 x 20 x 20	36 P	DS 125, Ds W 3150	6.29088
120 x 20 x 20	60 N	DS 125, Ds W 3150	6.29089
120 x 20 x 12	60 N	DS 125 W, Ds W 3150	6.29090
150 x 20 x 20	36 P	DS 150, Ds W 3150	6.30632
150 x 20 x 20	60 N	DS 150, Ds W 3150	6.30633
150 x 20 x 32	36 P	Ds 7202	6.30777
150 x 20 x 32	60 N	Ds 7202, Ds 7203	6.30778
175 x 25 x 20	36 P	DS 175 W / DS 175 D	6.29091
175 x 25 x 20	60 N	DS 175 W / DS 175 D	6.29092
175 x 25 x 32	36 P	DS 175, BS 175, TNS 175, Ds W 5175 / Ds D 6175	6.30657
175 x 25 x 32	60 N	DS 175, BS 175, TNS 175, Ds W 5175 / Ds D 6175	6.30656
200 x 25 x 20	36 P	DS 200/25 W / DS 200/25 D	6.29093
200 x 25 x 20	60 N	DS 200/25 W / DS 200/25 D	6.29094
200 x 25 x 32	36 P	DS 200, DSD 200, Ds W 9200 / Ds D 9201	6.30784
200 x 25 x 32	60 N	DS 200, DSD 200, Ds W 9200 / Ds D 9201	6.30785
200 x 32 x 32	36 P	Ds W 9200 / Ds D 9201	6.30634
200 x 32 x 32	60 N	Ds W 9200 / Ds D 9201	6.30635
250 x 32 x 32	24 Q	Ds 7226	6.30788
250 x 32 x 32	60 N	Ds 7226	6.30789
250 x 40 x 51	36 P	DSD 250, Ds D 9250	6.30636
250 x 40 x 51	60 N	DSD 250, Ds D 9250	6.30637

## Slipeskiver, edelkorund



- For sliping av HSS-verktøy

Diameter x tykkelse x boring mm	Korning og hardhet	Egnet for	Bestillingsnr.
150 x 20 x 20	80 J	Ds W 3150	6.30638
150 x 50 x 13	80 I	Ds 7203	6.30779

## Slipeskiver, silisiumkarbid



- Egnet for finsliping av hardmetaller og HM-belagt verktøy, støpejern, aluminium, glass, keramikk

Diameter x tykkelse x boring mm	Korning og hardhet	Egnet for	Bestillingsnr.
120 x 20 x 20	80 J	DS 125	6.29102
150 x 20 x 20	80 J	DS 150, Ds W 3150	6.29103
175 x 25 x 20	80 J	DS 175 W / DS 175 D, TNS 175	6.29095
175 x 25 x 32	80 J	DS 175, BS 175, TNS 175	6.29104

Diameter x tykkelse x boring mm	Korning og hardhet	Egnet for	Bestillingsnr.
200 x 25 x 20	80 J	DS 200/25 W / DS 200/25 D, TNS 175	6.29096
200 x 25 x 32	80 J	DS 200, DSD 200, Ds W 9200 / Ds D 9201	6.29105
250 x 40 x 51	80 J	DSD 250, Ds D 9250	6.29106

## Våtslipeskiver



- Egnet for finsliping, kniver, stemjern, tredreierjern, skjærekniver, spalteverktøy, sakser, ikke-herdede metaller

Diameter x tykkelse x boring mm	Korning og hardhet	Egnet for	Bestillingsnr.
150 x 30 x 20	220 K	TNS 150 W	6.29097
200 x 40 x 20	220 K	TNS 175	6.29098

## Slipebånd



- Fremragende slipepapir (normalkorund) med tett korning, høy avspeningskraft og lang levetid. Universell bruk. For sliping og avgrading av metaller, ikke- og lavt legert stål, støpejern, aluminiumslegeringer, messing, bronse, harde metallag, gummi, kunststoff osv.

Dimensjoner mm	Korning	Pakning	Bestillingsnr.
50 x 650	P 60	3	6.29060*
50 x 650	P 100	3	6.29061*
50 x 650	P 150	3	6.29062*
50 x 1.020	P 60	3	6.29063*
50 x 1.020	P 80	3	6.29064*
50 x 1.020	P 100	3	6.29065*
50 x 1.020	P 120	3	6.29066*
50 x 1.020	P 180	3	6.29067*
50 x 1.020	P 240	3	6.29068*
50 x 1.020	P 400	3	6.29069*

## Tilbehør for benkslipemaskiner

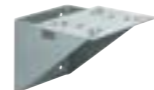
	Bestillingsnr.
<b>Avrettingsstein</b> Avrettingsstein av silisiumkarbid. For avretting av slipeskiver: avfreste slipekorn fjernes	6.29099
<b>Stativ</b> Passer til alle Metabo benkslipemaskiner (fra 2005). Med uttrekkbar beholder for kjølevann eller som praktisk verktøydepot etter behov. Med vertikal dobbeltslisse til oppbevaring av slipeskiver, verktøy, osv. Høyde: 835 mm; Mål plate: 200 x 280 mm; Ø-gulvplate: 340 mm	6.23867
	
<b>Veggkonsoll</b> Passer til alle Metabo benkslipemaskiner til skivediameter 200 mm (fra 2005), unntatt BS 175, DS 250 D. Dimensjoner: 280 mm x 90 mm x 204 mm	6.23862
	

\* SB-pakket

# M+ System: Perfekt tilpasning av maskin og tilbehør for maksimal effekt.



## Verktøyet du alltid kan stole på

Vi er best på metallbearbeiding i håndverk og industri. Byggebransjens partner for boring/skruing, kapping/sliping og saging.

## M+ Systemet: Metabo maskin + Metabo tilbehør for ekstra ytelse



Maskiner og tilbehør tilpasses hverandre allerede når de er på planleggingsstadiet og testes alltid sammen. Det gir deg maksimal effekt når du skrur, borer, meisler eller rører.



**Bore**  
**Meisle**  
**Skru**  
**Røre**

# Slagbormaskiner: Universalmaskiner på byggeplassen og verkstedet

Med Metabo slagbormaskiner har du det du trenger for tøffe jobber på verkstedet og byggeplassen. Slagboring i tegl, stein eller betong. Boring uten slag i tre, stål, aluminium og til og med glass. Og denne maskinen er like nyttig til skruing, røring, sliping, polering og rustfjerning! Det er ikke uten grunn at vi la grunnlaget for vårt ry som produsent av robuste og teknisk avanserte slagbormaskiner da vi for mange år siden satte i gang verdens første serieproduksjon av slagbormaskiner.



**Metabo S-automatic sikkerhetskobling**  
Begrensning av rykkaktig returdreiemoment for å beskytte brukeren og maskinen.



**Vario-Tacho-Constamatic (VTC) elektronikk** for trinnløs hastighetsjustering. Ved belastning holdes turtallet automatisk konstant. Sterk innsats uansett størrelsen på boret

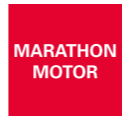

**Robust Metabo Maraton-motor** spesiell beskyttelse i motoren mot slipende virkninger av støv for ekstra lang levetid

**Innvendig sekskant i borespindelen**  
Skrutrekkerbitsen kan settes direkte inn i spindelen.



**Girhus i trykkstøpt aluminium** forlenger levetiden til maskinen. Maskinen er mer robust og leder bort varme raskere.

**Kabelskånende kulefeste** for optimal bevegelsesfrihet ved arbeidet

SBE 1100 Plus



**Metabo "Impuls"-teknologi**  
Ikke noe problem lenger med fastsittende eller skadede skruehoder. Perfekt boring på glatte overflater (kun på SBE 900 Impuls).



**Stasjonær bruk**  
Alle Metabo slagbormaskiner har en spennhalsdiameter på 43 mm (europeisk norm) og kan dermed også brukes i borstativer.



**Høyt dreiemoment og ekstrem belastningsevne**  
Tunge oppgaver blir lette med høy hastighet selv om belastningen er sterk

# Hvilken slagbormaskin for hvilket bruksområde?

	Slagboring i betong/stein (Ø mm)										Boring i		Effekt
	4	5	6	8	10	12	13	16	18	20	Metall maks. Ø mm	Tre	
SBE 601											12	25	600 Watt
SBE 610											10	20	610 Watt
SB 710											13	40	710 Watt
SBE 710											13	40	710 Watt
SBE 751											13	40	750 Watt
SBE 850											13	40	850 Watt
SBE 900 Impuls											13	40	900 Watt
SBE 1000											16	40	1.000 Watt
SBE 1100 Plus											16	40	1.100 Watt
SBE 1300											16	40	1.300 Watt

Optimalt område  
 Mulig område

For enda større diametre bør du bruke en Metabo multi-, bor- eller kombihammer!

01  
02  
03  
04  
05  
06  
07  
08  
09  
10  
11  
12  
13  
14





## Tekniske data

Slagbormaskin  
SBE 601Slagbormaskin  
SBE 610

Maks. dreiemoment	11 Nm	13 Nm
Bordiameter i		
- Betong	12 mm	12 mm
- Stål	10 mm	10 mm
- Mykt tre	20 mm	20 mm
Hastighet	0 - 2.800 /min	0 - 3.100 /min
Nominelt effektforbruk	600 W	610 W
Avgitt effekt	340 W	360 W
Hastighet ved nominell belastning	1.700 /min	1.900 /min
Maks. slagfall	50.000 /min	62.000 /min
Spennhalsdiameter	43 mm	43 mm
Borespindelgjenge	1/2 " - 20 UNF	1/2 " - 20 UNF
Chuckspennvidde	1,5 - 13 mm	1,5 - 13 mm
Borespindel med innvendig sekskant	1/4" (6,35mm)	1/4" (6,35mm)
Vekt uten kabel	2,1 kg	2 kg
Kabellengde	2,6 m	4 m

## Leveringsomfang

Bestillingsnr.	6.00601	6.06101
Selvspennende chuck Futuro Plus	■	■
Ekstrahåndtak	■	■
Bordybdeanslag	■	■
Koffert	■	■

## Produktfordeler

- Robust girhus i trykkstøpt aluminium for optimal varmeavledning og lang levetid
- Vario (V)-elektronikk for materialtilpasset hastighet
- Ratt for justering av hastighet
- Høyre-venstredrift
- Spindel med innvendig sekskant for skrutrekkerbits; arbeide uten chuck

## Systemkomponenter

218, 285 → Tilbehør



## Tekniske data

Slagbormaskin  
SB 710Slagbormaskin  
SBE 710Slagbormaskin  
SBE 751

Maks. dreiemoment	28 Nm/12 Nm	28 Nm/12 Nm	30 Nm/13 Nm
Bordiameter i			
- Betong	20 mm	20 mm	20 mm
- Stål	13 mm/8 mm	13 mm/8 mm	13 mm/8 mm
- Mykt tre	40 mm/25 mm	40 mm/25 mm	40 mm/25 mm
Hastighet	1.000/3.100 /min	0 - 1.000 / 0 - 3.100 /min	0 - 1.000 / 0 - 3.100 /min
Nominelt effektforbruk	710 W	710 W	750 W
Avgitt effekt	420 W	420 W	450 W
Hastighet ved nominell belastning	600/1.800 /min	600/1.800 /min	600/1.800 /min
Maks. slagfall	59.000 /min	59.000 /min	59.000 /min
Spennhalsdiameter	43 mm	43 mm	43 mm
Borespindelgjenge	1/2 " - 20 UNF	1/2 " - 20 UNF	1/2 " - 20 UNF
Chuckspennvidde	1,5 - 13 mm	1,5 - 13 mm	1 - 13 mm
Borespindel med innvendig sekskant	1/4" (6,35mm)	1/4" (6,35mm)	1/4" (6,35mm)
Vekt uten kabel	2,7 kg	2,7 kg	2,7 kg
Kabellengde	4 m	2,6 m	4 m

## Leveringsomfang

Bestillingsnr.	6.00861	6.00862	6.00863
Nøkkelchuck	■		
Chucknøkkel	■		
Selvspennende chuck Futuro Plus		■	
Selvspennende chuck Futuro Top			■
Ekstrahåndtak	■	■	
Gummiert ekstra håndtak			■
Bordybdeanslag	■	■	■
Koffert		■	■

## Produktfordeler

- Vario (V)-elektronikk for materialtilpasset hastighet
- Ratt for justering av hastighet
- Høyre-venstredrift
- Spindel med innvendig sekskant for skrutrekkerbits; arbeide uten chuck
- Vario (V)-elektronikk for materialtilpasset hastighet
- Ratt for justering av hastighet
- Høyre-venstredrift
- Spindel med innvendig sekskant for skrutrekkerbits; arbeide uten chuck
- Robust girhus i trykkstøpt aluminium for optimal varmeavledning og lang levetid
- Metabo Marathon-Motor med patentert støvbeskyttelse for lang levetid.
- Metabo S-Automatic sikkerhetskobling: Mekanisk utkobling av giret hvis maskinen blokkeres.
- Kabelskånende kulefeste for optimal bevegelsesfrihet ved arbeidet

## Systemkomponenter

218, 285 → Tilbehør



Tekniske data	Slagbormaskin SBE 850	Slagbormaskin SBE 900 Impuls
Maks. dreiemoment	36 Nm/14 Nm	38 Nm/14 Nm
Bordiameter i		
- Betong	20 mm	20 mm
- Stål	13 mm/8 mm	13 mm/8 mm
- Mykt tre	40 mm/25 mm	40 mm/25 mm
Hastighet	0 - 1.100 / 0 - 3.400 /min	0 - 1.000 / 0 - 3.100 /min
Nominelt effektforbruk	850 W	900 W
Avgitt effekt	520 W	550 W
Hastighet ved nominell belastning	630/1.900 /min	800/2.300 /min
Maks. slagfall	60.000 /min	59.000 /min
Spennhalsdiameter	43 mm	43 mm
Borespindelgjenge	1/2 " - 20 UNF	1/2 " - 20 UNF
Chuckspennvidde	1 - 13 mm	1,5 - 13 mm
Borespindel med innvendig sekskant	1/4" (6,35mm)	1/4" (6,35mm)
Vekt uten kabel	2,8 kg	2,8 kg
Kabellengde	4 m	4 m

**Leveringsomfang**

Bestillingsnr.	6.00842	6.00865
Selvspennende chuck Futuro Plus	■	■
Gummiert ekstra håndtak	■	■
Bordybdeanslag	■	■
Koffert	■	■

**Produktfordeler**

- Vario (V)-elektronikk for materialtilpasset hastighet
- Selvspennende chuck og spindelstopp for enkelt enhånds skifte av verktøy
- Ratt for justering av hastighet
- Robust girhus i trykkstøpt aluminium for optimal varmeavledning og lang levetid
- Metabo Marathon-Motor med patentert støvbeskyttelse for lang levetid.
- Metabo S-Automatic sikkerhetskobling: Mekanisk utkobling av giret hvis maskinen blokkeres.
- Høyre-venstredrift
- Spindel med innvendig sekskant for skrutrekkerbits; arbeide uten chuck
- Kabelskånende kulefeste for optimal bevegelsesfrihet ved arbeidet
- Impulsdrift som kan kobles inn for utskruing av skruer som sitter fast og presis boring i glatte overflater.
- Vario-Constamatic (VC) elektronikk som sikrer konstant, materialtilpasset hastighet.
- Forhåndsinnstilling av moment for jevn innskruing

**Systemkomponenter**

218, 285 → Tilbehør



Tekniske data	Slagbormaskin SBE 1000	Slagbormaskin SBE 1100 Plus	Slagbormaskin SBE 1300
Maks. hastighet	40 Nm/15 Nm	44 Nm/16 Nm	46 Nm/17 Nm
Bordiameter i			
- Betong	20 mm	20 mm	20 mm
- Stål	16 mm/8 mm	16 mm/8 mm	16 mm/8 mm
- Mykt tre	40 mm/25 mm	40 mm/25 mm	40 mm/25 mm
Hastighet	0 - 800 / 0 - 2.700 /min	0 - 900 / 0 - 2.800 /min	0 - 1.000 / 0 - 3.100 /min
Nominelt effektforbruk	1.000 W	1.100 W	1.300 W
Avgitt effekt	620 W	660 W	790 W
Hastighet ved nominell belastning	800/2.700 /min	900/2.800 /min	1.000/3.100 /min
Maks. slagfall	51.000 /min	53.000 /min	58.000 /min
Spennhalsdiameter	43 mm	43 mm	43 mm
Borespindelgjenge	1/2 " - 20 UNF	1/2 " - 20 UNF	1/2 " - 20 UNF
Chuckspennvidde	1,5 - 13 mm	1 - 13 mm	1 - 13 mm
Borespindel med innvendig sekskant	1/4" (6,35mm)	1/4" (6,35mm)	1/4" (6,35mm)
Vekt uten kabel	2,8 kg	2,9 kg	3 kg
Kabellengde	4 m	4 m	4 m

**Leveringsomfang**

Bestillingsnr.	6.00866	6.00867	6.00843
Selvspennende chuck Futuro Plus	■		■
Selvspennende chuck Futuro Top		■	
Gummiert ekstra håndtak	■		
langt ekstrahåndtak		■	■
Bordybdeanslag	■	■	■
Koffert	■	■	■

**Produktfordeler**

- Vario-Tacho-Constamatic (VTC) elektronikk sikrer materialtilpasset, konstant hastighet; ratt for innstilling av hastighet
- Robust girhus i trykkstøpt aluminium for optimal varmeavledning og lang levetid
- Metabo Marathon-Motor med patentert støvbeskyttelse for lang levetid.
- Metabo S-Automatic sikkerhetskobling: Mekanisk utkobling av giret hvis maskinen blokkeres.
- Oppstartbeskyttelse: Forhindrer utilsiktet start av maskinen etter strømbrydd
- Kabelskånende kulefeste for optimal bevegelsesfrihet ved arbeidet
- Overbelastningsvern; beskytter motoren mot overoppheting
- Slitasjeindikator på kullbørstene varsler nødvendig bytte i god tid
- Selvspennende chuck og spindelstopp for enkelt enhånds skifte av verktøy
- Overbelastningsvern; beskytter motoren mot overoppheting
- Slitasjeindikator på kullbørstene varsler nødvendig bytte i god tid

**Systemkomponenter**

218, 285 → Tilbehør

## Bormaskiner: Kvalitet i 90 år

Bormaskinene våre har tradisjon: Vi har bidratt med innovasjoner helt siden 1924, da den første "Metallborehøder" ga opphav til navnet vårt. De høye kvalitetsstandardene våre sikrer deg topp arbeidsresultater og presise hull i tre, metall og betong - alle materialer stiller egne krav til borehastighet, dreiemoment, turtall og selve boret. Vi gir deg riktig maskin og tilbehør til alle utfordringene du står ovenfor.



**Metabo S-automatic sikkerhetskobling**  
Begrensning av rykkaktig returdreiemoment for å beskytte brukeren og maskinen.



**Selvspennende chuck med Quick chuckbytte**  
Ekstra hurtig bytte av verktøy og innfesting

**Spindelstopp**  
For enhånds bytte av verktøy

**Innvendig sekskant i borespindelen**  
Skrutrekkerbitsen kan settes direkte inn i spindelen.

**Girhus i trykkstøpt aluminium**  
Girkasse med ekstremt høy belastningsevne for optimal spindellagring.



**Vario-Tacho-Constamatic (VTC) elektronikk**  
for trinnløs hastighetsjustering. Ved belastning holdes turtallet automatisk konstant. Sterk innsats uansett størrelsen på boret

**Maksimal ytelse – også i venstregange**  
med dreibare kullbørstebroer

**MARATHON MOTOR**

**Robust Metabo Maraton-motor**  
spesiell beskyttelse mot slipende virkninger av støv for ekstra lang levetid

**Kabelskånende kulefeste**  
for optimal bevegelsesfrihet ved arbeidet

BE 1300 Quick



**Mekanisk 2-trinnsgir (BE 751 og BE 1100 og BE 1300 Quick)**  
Optimal turtalls- og momentinnstilling for forskjellige materialer og bruksformål.



**Skruing**  
Med moment på inntil 75 Nm (BE 75-16, BE 75 Quick) kan også store treskruer håndteres hurtig og ukomplisert.



**Universale bruksmuligheter**  
Med passende tilbehør også egnet til rengjøring, rustfjerning og fjerning av korrosjon og lakk.

## Hvilken bormaskin for hvilket bruksområde?

Type	Boring	Skruing, røring	Effekt
BE 6	Forboring til nagler Aluminium og lette plater Forboring av tre, montering av kjøkken	Lette skruejobber	450 Watt
BE 10	Tre – liten diameter Karosseri, stål og støpejern Inox-profiler, -rør, -plater	Lette skruejobber	450 Watt
BE 75-16	Boring av installasjoner i rustfritt stål boring med spiralbor og kvistbor	Skruejobber Røring av maling Røring av seige materialer	750 Watt
BE 751	Stål (maskinproduksjon, stillasbygg, låsesmed, tre tømmer, snekkere, innredning, keramikk, fliser, bruk i borstativ for service og montering	Skruejobber Røring av maling	750 Watt
BE 1100		Skruing Røring av maling Bruk som drivmaskiner	1.100 Watt
BE 75 Quick	Tre – stor diameter	Skruing, utvidelsesmulighet for tunge arbeider med Power X3-forsats	750 Watt
BE 1300 Quick	Tre – stor diameter	Skruejobber med høy hastighet for tunge skruejobber kan utvides med Power X3-forsats	1.300 Watt
BDE 1100	Stål – stor diameter Tre – ekstra stor diameter	Røring av maling Røring av seige materialer	1.100 Watt
WBE 700	Kjøkkenmontasje, maskinproduksjon, anlegg, metallarbeider, boring på steder det er vanskelig å komme til		705 Watt
B 32/3	Stål – stor diameter Tre – ekstremt stor diameter Forskalingbor	Skrue (lange skruer med stor diameter, f.eks. karmen og fasadeplugg) Røring av seige materialer	1.800 Watt
MAG 28 LTX 32 MAG 32	Kjerneboring og boring i stål Mobil boring på byggeplassen (Maskinproduksjon)		28 Volt 1.000 Watt
MAG 50	Kjerneboring og boring i stål Mobil boring på verkstedet og på byggeplassen (stålbygg, maskinproduksjon) Gjengeskjæring og senking		1.200 Watt
RWE 1100		Røring av tyktflytende materialer: Gips, sparkelmasse, flislim, fugemasse, Limmørtel, ferdigpuss (maler, gipser, murer)	1.100 Watt



Tekniske data	Bormaskin BE 6	Bormaskin BE 10
Maks. hastighet	7 Nm	10 Nm
Bordiameter i		
- Stål	6 mm	10 mm
- Mykt tre	12 mm	20 mm
Hastighet	0 - 4.000 /min	0 - 2.400 /min
Nominelt effektforbruk	450 W	450 W
Avgitt effekt	240 W	240 W
Hastighet ved nominell belastning	2.200 /min	1.500 /min
Borespindelgjenge	1/2 " - 20 UNF	1/2 " - 20 UNF
Chuckspennvidde	1 - 10 mm	1 - 10 mm
Vekt uten kabel	1,3 kg	1,3 kg
Kabellengde	2,6 m	2,6 m

**Leveringsomfang**

Bestillingsnr.	6.00132	6.00133
Nøkkelchuck	■	■
Chucknøkkel	■	■

**Produktfordeler**

- Små, hendige bormaskiner
- Vario (V)-elektronikk for materialtilpasset hastighet
- Høyre-venstredrift
- Håndtak med sklissikkert softgrip

**Systemkomponenter**

218, 285 → Tilbehør



Tekniske data	Bormaskin BE 75 - 16
Maks. dreiemoment	75 Nm
Bordiameter i	
- Stål	16 mm
- Mykt tre	50 mm
Hastighet	0 - 660 /min
Nominelt effektforbruk	750 W
Avgitt effekt	470 W
Hastighet ved nominell belastning	350 /min
Spennhalsdiameter	43 mm
Borespindelgjenge	1/2 " - 20 UNF
Chuckspennvidde	1,5 - 13 mm
Borespindel med innvendig sekskant	1/4" (6,35mm)
Vekt uten kabel	2,6 kg
Kabellengde	4 m

**Leveringsomfang**

Bestillingsnr.	6.00580
Nøkkelchuck	■
Chucknøkkel	■
Langt ekstrahåndtak	■

**Produktfordeler**

- Robust girhus i trykkstøpt aluminium for optimal varmeavledning og lang levetid
- Vendbar kullbørstebro for maksimal effekt også i venstregange.
- Vario (V)-elektronikk for materialtilpasset hastighet
- Metabo S-Automatic sikkerhetskobling: Mekanisk utkobling av giret hvis maskinen blokkeres.
- Spindel med innvendig sekskant for skrutrekkerbits.
- For boring med store diametre og røring av tyktflytende materialer

**Systemkomponenter**

218, 285 → Tilbehør





Tekniske data	Bormaskin BE 751	Bormaskin BE 1100
Maks. moment	30 Nm/13 Nm	44 Nm/16 Nm
Bordiameter i		
- Stål	13 mm/8 mm	16 mm/8 mm
- Mykt tre	40 mm/25 mm	40 mm/25 mm
Hastighet	0 - 1.000 / 0 - 3.100 /min	0 - 900 / 0 - 2.800 /min
Nominelt effektforbruk	750 W	1.100 W
Avgitt effekt	450 W	660 W
Hastighet ved nominell belastning	600/1.800 /min	900/2.800 /min
Spennhalsdiameter	43 mm	43 mm
Borespindelgjenge	1/2" - 20 UNF	1/2" - 20 UNF
Chuckspennvidde	1,5 - 13 mm	1,5 - 13 mm
Borespindel med innvendig sekskant	1/4" (6,35mm)	1/4" (6,35mm)
Vekt uten kabel	2,7 kg	2,9 kg
Kabellengde	4 m	4 m

**Leveringsomfang**

Bestillingsnr.	6.00581	6.00582
Nøkkelchuck	■	■
Chucknøkkel	■	■
Ekstrahåndtak	■	■
Langt ekstrahåndtak		■

**Produktfordeler**

- Vario (V)-elektronikk for materialtilpasset hastighet
- Vario-Tacho-Constamatic (VTC) elektronikk sikrer materialtilpasset, konstant hastighet.
- Overbelastningsvern; beskytter motoren mot overoppheting
- Startsperr: Forhindrer utilsiktet start av maskinen etter strømbrudd
- Slitasjeindikator på kullbørstene varsler nødvendig bytte i god tid
- Robust girhus i trykkstøpt aluminium for optimal varmeavledning og lang levetid
- Vendbar kullørstebro for maksimal effekt også i venstregange.
- Ratt for justering av hastighet
- To gir
- Metabo Marathon-Motor med patentert støvbeskyttelse for lang levetid.
- Metabo S-Automatic sikkerhetskobling: Mekanisk utkobling av giret hvis maskinen blokkeres.
- Høyre-venstre-gange
- Spindel med innvendig sekskant for skrutrekkerbits.
- Håndtak med sklissikkert softgrip
- Kabelskånende kulefeste for optimal bevegelsesfrihet.

**Systemkomponenter**

218, 285 → Tilbehør

# Metabo Quick-System: Allsidig og brukervennlig



**Raskt og effektivt arbeid**

Bytte mellom forskjellige bruksområder, som chuck, vinkeforsats eller bitsholder, med to grep - uten verktøy

**Økt effektivitet med smart tilbehør**

Med det magnetiske indre sekskantfestet kan de slitesterke Metabo borene settes rett i spindelen. Det gjør det enklere å arbeide når det er trangt

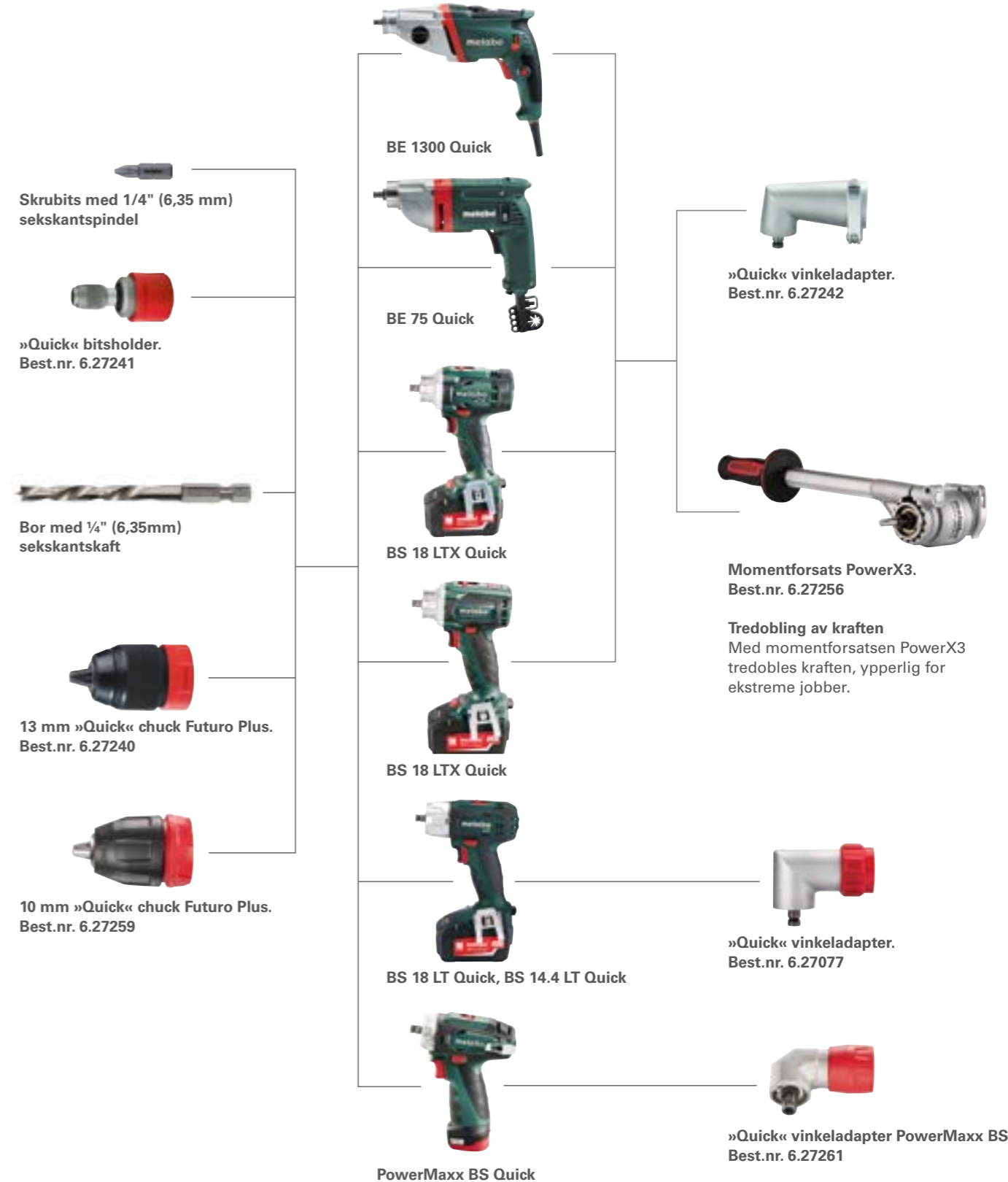

01  
02  
03  
04  
05  
06  
07  
08  
09  
10  
11  
12  
13  
14



Tekniske data	Bormaskin BE 75 Quick	Bormaskin BE 75-X3 Quick
Maks. dreiemoment	75 Nm	75 Nm
Bordiameter i		
- Stål	16 mm	16 mm
- Mykt tre	50 mm	50 mm
Hastighet	0 - 660 /min	0 - 660 /min
Nominelt effektforbruk	750 W	750 W
Avgitt effekt	470 W	470 W
Hastighet ved nominell belastning	350 /min	350 /min
Spennhalsdiameter	43 mm	43 mm
Chuckspennvidde	1,5 - 13 mm	1,5 - 13 mm
Borespindel med innvendig sekskant	1/4" (6,35mm)	1/4" (6,35mm)
Vekt uten kabel	2,6 kg	2,6 kg
Kabellengde	4 m	4 m

## Leveringsomfang

Bestillingsnr.	6.00585.70	6.00585.80
Dreiemomentforsats PowerX3 med langt ekstrahåndtak		■
Nøkkelchuck	■	■
Hurtigveklings bitsholder	■	■
Hurtigveklings vinkeladapter	■	■
Chucknøkkel	■	■
Langt ekstrahåndtak	■	■
MetaLoc-koffert	■	■

## Produktfordeler

- Med momentforsatsen PowerX3 tredobles kraften, ypperlig for ekstreme jobber.
- Egner seg til boring med store bor og til tyngre skruing i tre uten forhåndsboring
- Metabo Quick-system: Hurtigbytte av verktøy for fleksibelt arbeide.
- Robust girhus i trykkstøpt aluminium for optimal varmeavledning og lang levetid
- Vario (V)-elektronikk for materialtilpasset hastighet
- Metabo S-Automatic sikkerhetskobling: Mekanisk utkobling av giret hvis maskinen blokkes.
- Høyre-venstre-gange
- Spindel med innvendig sekskant for skrubits.

## Systemkomponenter

218, 285 → Tilbehør



Tekniske data	Bormaskin BE 1300 Quick	Bormaskin BE 1300-X3 Quick
Maks. dreiemoment	46 Nm/17 Nm	46 Nm/17 Nm
Bordiameter i		
- Stål	16 mm/8 mm	16 mm/8 mm
- Mykt tre	40 mm/25 mm	40 mm/25 mm
Hastighet	0 - 1.000 / 0 - 3.100 /min	0 - 1.000 / 0 - 3.100 /min
Nominelt effektforbruk	1.300 W	1.300 W
Avgitt effekt	790 W	790 W
Hastighet ved nominell belastning	1.000/3.100 /min	1.000/3.100 /min
Spennhalsdiameter	43 mm	43 mm
Chuckspennvidde	1,5 - 13 mm	1,5 - 13 mm
Borespindel med innvendig sekskant	1/4" (6,35mm)	1/4" (6,35mm)
Vekt uten kabel	3 kg	3 kg
Kabellengde	4 m	4 m

## Leveringsomfang

Bestillingsnr.	6.00593.70	6.00593.80
Mentforsats PowerX3 med langt ekstrahåndtak		■
Hurtig utskiftning av chuck	■	■
Hurtigveklings bitsholder	■	■
Hurtigveklings vinkeladapter	■	■
Langt ekstrahåndtak	■	■
MetaLoc-koffert	■	■

## Produktfordeler

- Med momentforsatsen PowerX3 tredobles kraften, ypperlig for ekstreme jobber.
- Egner seg til boring med store bor og til tyngre skruing i tre uten forhåndsboring
- Metabo Quick-system: Hurtigbytte av verktøy for fleksibelt arbeide.
- Robust girhus i trykkstøpt aluminium for optimal varmeavledning og lang levetid
- Vario-Tacho-Constamatic (VTC) elektronikk sikrer materialtilpasset, konstant hastighet; ratt for innstilling av hastigheten.
- To gir
- Metabo Marathon-Motor med patentert støvbeskyttelse for lang levetid.
- Metabo S-Automatic sikkerhetskobling: Mekanisk utkobling av giret hvis maskinen blokkes.
- Høyre-venstre-gange
- Selvspennende chuck og spindelstopp for enkelt enhånds skifte av verktøy
- Overbelastningsvern; beskytter motoren mot overoppheting
- Oppstartbeskyttelse: Forhindrer utilsiktet start av maskinen etter strømbrydd
- Kabelskånende kulefeste for optimal bevegelsesfrihet.
- Slitasjeindikator på kullbørstene varsler nødvendig bytte i god tid

## Systemkomponenter

218, 285 → Tilbehør



Tekniske data	Bormaskin BDE 1100
Maks. dreiemoment	55 Nm/22 Nm
Bordiameter i	
- Stål	16 mm/10 mm
- Mykt tre	40 mm/25 mm
Hastighet	0 - 640 / 0 - 1.200 /min
Nominelt effektforbruk	1.100 W
Avgitt effekt	620 W
Hastighet ved nominell belastning	430/800 /min
Spennhalsdiameter	43 mm
Borespindelgjenge	5/8 " - 16 UN
Chuckspennvidde	3 - 16 mm
Vekt uten kabel	4,3 kg
Kabellengde	4 m

#### Leveringsomfang

Bestillingsnr.	6.00806
Nøkkelchuck	■
Chucknøkkel	■
Langt ekstrahåndtak	■
Bordybdeanslag	■

#### Produktfordeler

- Robust girhus i trykkstøpt aluminium for optimal varmeavledning og lang levetid
- Vario (V)-elektronikk for materialtilpasset hastighet
- To gir
- Metabo S-Automatic sikkerhetskobling: Mekanisk utkobling av giret hvis maskinen blokkeres.
- Høyre-venstre-gange
- For boring med store bor og røring av tyktflytende materialer
- Betjeningskomfort og sikkerhet med spadehåndtak

#### Systemkomponenter

218, 285 → Tilbehør



Tekniske data	Vinkelbormaskin WBE 700
Maks. dreiemoment	8 Nm
Bordiameter i	
- Stål	10 mm
- Mykt tre	25 mm
Hastighet	850 - 2.600 /min
Nominelt effektforbruk	705 W
Avgitt effekt	430 W
Hastighet ved nominell belastning	2.000 /min
Borespindelgjenge	1/2 " - 20 UNF
Chuckspennvidde	1 - 10 mm
Vekt uten kabel	2 kg
Kabellengde	4 m

#### Leveringsomfang

Bestillingsnr.	6.00512
Nøkkelchuck	■
Chucknøkkel	■
Sidehåndtak	■

#### Produktfordeler

- Sterk vinkelbormaskin for boring på steder som er vanskelige å komme til
- Robust girhus i trykkstøpt aluminium for optimal varmeavledning og lang levetid
- Vario-Constamatic (VC) elektronikk sikrer materialtilpasset, konstant hastighet.
- Ratt for justering av hastighet



Tekniske data	Bormaskin B 32/3
Maks. dreiemoment	190 Nm/120 Nm/90 Nm
Bordiameter i	
- Stål	32 mm
- Mykt tre	70 mm
Hastighet	170/320/470 /min
Nominelt effektforbruk	1.800 W
Avgitt effekt	1.200 W
Hastighet ved nominell belastning	110/190/280 /min
Spennhalsdiameter	65 mm
Borespindel med innvendig konus	MK 3
Vekt uten kabel	7,8 kg
Kabellengde	5 m

#### Leveringsomfang

Bestillingsnr.	6.00323
Utstøtingskile	■
Langt ekstrahåndtak	■

#### Produktfordeler

- Kraftig tre-girs bormaskin med ekstremt høyt dreiemoment
- Kjerneboring til Ø 100 mm i forbindelse med magnetborestativet M 100 (tilbehør 6.27100)
- Robust, mekanisk koblingsgir med oljebadsmøring
- Robust girhus i trykkstøpt aluminium for optimal varmeavledning og lang levetid
- Vario (V)-elektronikk for materialtilpasset hastighet
- Metabo S-Automatic sikkerhetskobling: Mekanisk utkobling av giret hvis maskinen blokkeres.
- For enkel boring med store bor og innskruing av ekstra lange skruer

#### Systemkomponenter

218, 247, 285 → Tilbehør

# Chuck:

## Presist tilpasset for lang levetid

Enkel håndtering, godt feste og lang levetid er viktige egenskaper hos denne kvalitets-chucken. Metabo Futuro Top chuck har fjærspennkraft-sikring for nøyaktig plassering, og de herdede og slipte komponentene (spennbakkene, førehylsene og selve chucken) garanterer lang holdbarhet og presist arbeid.

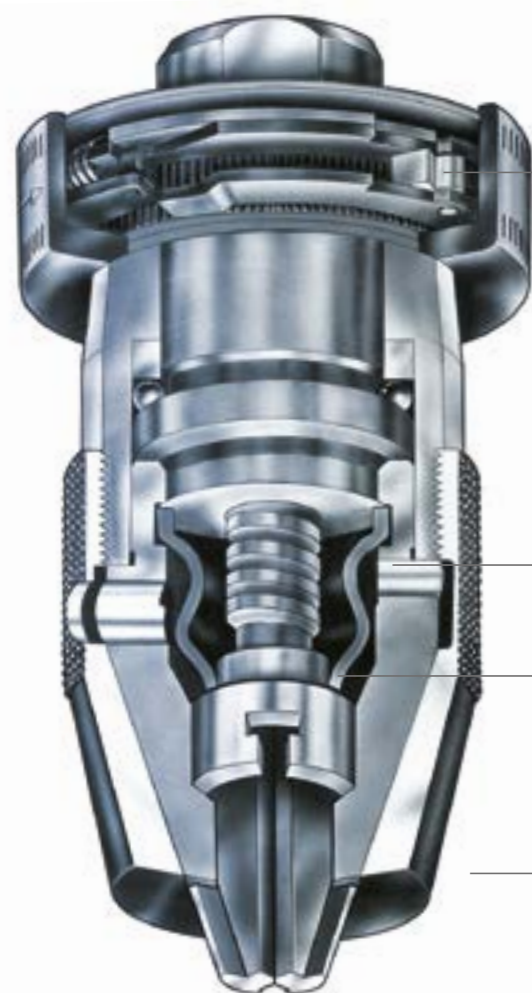

### Selvspennende chuck Futuro Top

#### Fjærspennkraft-sikring

For sikkert feste av boret - også ved krevende permanent drift med 62.000 slag/minutt.

#### Dobbel støvbeskyttelse

Støv som trenger inn mellom føringene og gummibelgen slynges ut igjen gjennom åpningene i hylsen rundt chucken.

Den olje- og slitasjebestandige gummibelgen beskytter medbringer-gjengene og pass-setene mot tilsmussing.

#### Presist tilpasset for lang levetid

De delene av chucken som er mest utsatt er herdet. Spann-bakkene, styrehylsen og selve chucken er slipt.



#### Enkel håndtering

Chucken åpnes lett selv etter krevende bor- eller slagborbelastning.



#### Garanterer beste kvalitet





Over 30 kontrollpunkter overvåker produksjonen av delene, og etter



monteringen kontrolleres hver enkelt chuck på rotasjonsnøyaktighet og funksjonssikkerhet.

## Chuck

### Selvspennende chuck, slagfast

	Spennvidde mm	Innvendige gjenger	Utvendig diameter mm	Lengde (lukket) mm	Vekt kg	Bestillingsnr.
	<b>Selvspennende chuck Futuro Top, R</b> <ul style="list-style-type: none"> <li>Den første slagsikre selvspennende chucken med innebygd fjærspennkraft-sikring og dobbel støvbeskyttelse</li> <li>Nøkkelfri for hurtig verktøyskifte</li> <li>De fastspente verktøyene sitter sikkert også under tøffe forhold</li> <li>Den olje- og slitasjebestandige gummibelgen beskytter gjengene og passetene mot tilsmussing</li> <li>Kun for maskiner med høyredrift</li> </ul>					
	1 - 10	3/8"-24 UNF	42,8	77	0,35	6.36215
	1 - 10	1/2"-20 UNF	42,8	77	0,35	6.36216
	1 - 10	B12	42,8	77	0,35	6.36217
	1 - 13	3/8"-24 UNF	42,8	89	0,5	6.36225
	1 - 13	1/2"-20 UNF	42,8	89	0,5	6.36226
	1 - 13	B16	42,8	103	0,6	6.36227
	3 - 16	5/8" - 16 UN	50	113	1	6.36241
	3 - 16	B16	50	113	1	6.36242
	3 - 16	B18	50	113	1	6.36243
	1 - 10	1/2"-20 UNF	42,8	77	0,35	6.36601*
	1 - 13	1/2"-20 UNF	42,8	89	0,5	6.36602*
	<b>Selvspennende chuck Futuro Plus S1 M, R + L</b> <ul style="list-style-type: none"> <li>Utviklet spesielt for slagbormaskiner med spindelstopp</li> <li>Stabil utførelse med metallhylse</li> <li>1-hylset (uten holdering)</li> <li>Nøkkelfri for hurtig verktøyskifte</li> <li>Slagfast utførelse</li> <li>Gjennom-boret, med sikringsskrue for R+L-maskiner</li> <li>Med nøkkelflate for montering og demontering</li> </ul>					
	1,5 - 13	1/2"-20 UNF	42,9	72,4	0,3	6.36621*
	<b>Selvspennende chuck Futuro Plus S1, R + L</b> <ul style="list-style-type: none"> <li>Utviklet spesielt for lette slagbormaskiner med spindelstopp</li> <li>Kunststoffhylse</li> <li>1-hylset (uten holdering)</li> <li>Nøkkelfri for hurtig verktøyskifte</li> <li>Slagfast utførelse</li> <li>Gjennom-boret, med sikringsskrue for R+L-maskiner</li> <li>Med nøkkelflate for montering og demontering</li> </ul>					
	1 - 10	3/8"-24 UNF	42,7	61	0,2	6.36615*
	1 - 10	1/2"-20 UNF	42,7	61	0,2	6.36616*
	1,5 - 13	1/2"-20 UNF	42,7	72,4	0,2	6.36617*
	<b>Selvspennende chuck Futuro Plus S2 M, R + L</b> <ul style="list-style-type: none"> <li>Spesielt utviklet for slagbormaskiner</li> <li>Stabil utførelse med metallhylse. Utføring 6,36619 med hardmetallkjevver</li> <li>2-hylset med festering for godt feste av verktøyene</li> <li>Nøkkelfri for hurtig verktøyskifte</li> <li>Slagfast utførelse</li> <li>Gjennom-boret, med sikringsskrue for R+L-maskiner</li> <li>Med nøkkelflate for montering og demontering</li> </ul>					
	1,5 - 13	1/2"-20 UNF	42,9	72,4	0,3	6.36620*
	1,5 - 13	1/2"-20 UNF	42,9	72,4	0,3	6.36619*

#### Chuck betegnelser:

B = Konus  
J = Jakobs  
S = slagfast  
1 eller 2 = antall hylser

M = metall  
R = for høyredrift  
R+L = for høyre- og venstre-gange  
H = plast

\* SB-pakket



Spennvidde mm	Innvendige gjenger	Utvendig diameter mm	Lengde (lukket) mm	Vekt kg	Bestillingsnr.
	<b>Selvspennende chuck Futuro Plus S2, R + L</b> <ul style="list-style-type: none"> <li>Spesielt utviklet for lette slagbormaskiner</li> <li>Kunststoffhylse</li> <li>2-hylset med festering for godt feste av verktøyene</li> <li>Nøkkelfri for hurtig verktøyskifte</li> <li>Slagfast utførelse</li> <li>Gjennomboret, med sikringskrue for R+L-maskiner</li> <li>Med nøkkelflate for montering og demontering</li> </ul>				
1 - 10	3/8"-24 UNF	42,8	61	0,2	6.36612*
1 - 10	1/2"-20 UNF	42,8	61	0,2	6.36613*
1,5 - 13	1/2"-20 UNF	42,8	72,4	0,2	6.36614*

## Selvspennende chuck, ikke slagfast

Spennvidde mm	Innvendige gjenger	Utvendig diameter mm	Lengde (lukket) mm	Vekt kg	Bestillingsnr.
	<b>Selvspennende chuck Futuro, R</b> <ul style="list-style-type: none"> <li>Nøkkelfri stramming av verktøy på håndholdte og stasjonære bormaskiner</li> <li>Ved økende skjærettrykk på boreggen etterstrammer chocken seg selv</li> <li>Også etter tøff bruk er det enkelt å åpne chocken for hånd</li> <li>For de tøffeste forhold</li> <li>Kun for maskiner med høyre-gange</li> <li>Ikke slagfast</li> </ul>				
1 - 10	3/8"-24 UNF	37,5	77	0,35	6.36321
1 - 10	1/2"-20 UNF	37,5	77	0,35	6.36322
1 - 10	B12	37,5	77	0,35	6.36323
1 - 10	B16	40,5	103	0,6	6.36333
1 - 13	3/8"-24 UNF	40,5	89	0,6	6.36341
1 - 13	1/2"-20 UNF	40,5	89	0,6	6.36342
1 - 13	B16	40,5	103	0,6	6.36343
1 - 13	1/2"-20 UNF	47,5	111	0,8	6.36351
1 - 13	B16	47,5	111	0,8	6.36353
1 - 13	J6	47,5	111	0,8	6.36356
3 - 16	5/8" - 16 UN	50	113	1	6.36361
3 - 16	B16	50	113	1	6.36362
3 - 16	B18	50	113	1	6.36363
3 - 16	J6	50	113	1	6.36364

	<b>Selvspennende chuck Futuro Plus H2, R + L</b> <ul style="list-style-type: none"> <li>Spesielt utviklet for batteridrevne bormaskiner og lette bormaskiner</li> <li>Kunststoffhylse</li> <li>2-hylset med festering for sikkert feste av verktøyene</li> <li>Nøkkelfri for hurtig verktøyskifte</li> <li>Ikke slagfast</li> <li>Gjennomboret, med sikringskrue for R+L-maskiner</li> <li>Med nøkkelflate for montering og demontering</li> </ul>				
1 - 10	3/8"-24 UNF	42,7	61	0,2	6.36518*
1 - 10	1/2"-20 UNF	42,7	61	0,2	6.36519*
1,5 - 13	1/2"-20 UNF	42,7	72,4	0,2	6.36520*

## Chuck betegnelser:

B = Konus  
J = Jakobs  
S = slagfast  
1 eller 2 = antall hylser

M = metall  
R = for høyre-gange  
R+L = for høyre- og venstre-gange  
H = plast

Spennvidde mm	Innvendige gjenger	Utvendig diameter mm	Lengde (lukket) mm	Vekt kg	Bestillingsnr.
	<b>Selvspennende chuck Futuro Plus H1, R L</b> <ul style="list-style-type: none"> <li>Utviklet spesielt for slagbormaskiner med spindelstopp</li> <li>Kunststoffhylse</li> <li>1-hylset uten holdering</li> <li>Nøkkelfri for hurtig verktøyskifte</li> <li>Ikke slagfast =</li> <li>Gjennomboret, med sikringskrue for R+L-maskiner</li> <li>Med nøkkelflate for montering og demontering</li> </ul>				
1 - 10	3/8"-24 UNF	42,7	61	0,2	6.36515*
1 - 10	1/2"-20 UNF	42,7	61	0,2	6.36516*
1 - 10	1/2"-20 UNF	40	65	0,16	6.36219*
1,5 - 13	1/2"-20 UNF	42,7	72,4	0,2	6.36517*

	<b>Selvspennende chuck Futuro Plus H1 M, R+L</b> <ul style="list-style-type: none"> <li>Utviklet spesielt for slagbormaskiner med spindelstopp</li> <li>1-hylset (uten holdering)</li> <li>Nøkkelfri for hurtig verktøyskifte</li> <li>Ikke slagfast</li> <li>Med nøkkelflate for montering og demontering</li> </ul>				
0,8 - 6,5	1/2"-20 UNF	34	57	0,14	6.36623*

## Nøkkelchuck, slagfast

Spennvidde mm	Innvendige gjenger	Utvendig diameter mm	Lengde (lukket) mm	Vekt kg	Nøkkelstørrelse	Bestillingsnr.
	<b>Nøkkelchuck med nøkkel, R</b> <ul style="list-style-type: none"> <li>Prøvd 1000-vis av ganger</li> <li>Chucken for ethvert bruksområde</li> <li>Med innvendige gjenger eller innvendig konus for håndholdte eller stasjonære bormaskiner, samt for håndholdte slagbormaskiner</li> <li>Spennkraften er konstant ved boring og slagboring</li> <li>Kun for maskiner med høyre-gange</li> </ul>					
0,5 - 6,5	3/8"-24 UNF	30	53	0,17	1	6.35008
1 - 10	3/8"-24 UNF	33,3	61	0,21	2	6.35019
1 - 10	1/2"-20 UNF	33,3	61	0,2	2	6.35072
1,5 - 13	3/8"-24 UNF	42,5	74	0,32	2	6.35033
1,5 - 13	1/2"-20 UNF	42,5	74	0,31	2	6.35035
1,5 - 13	1/2"-20 UNF	42,5	74	0,31	2	6.35302*
1,5 - 13	B16	42,5	78	0,35	2	6.35036
3 - 16	1/2"-20 UNF	50	87,5	0,6	3	6.35054
3 - 16	5/8" - 16 UN	50	87,5	0,59	3	6.35056
3 - 16	B16	50	86	0,64	3	6.35050
3 - 16	B18	50	94,5	0,63	3	6.35049
5 - 20	B22	65	113	0,75	4	6.35058

	<b>Nøkkelchuck med nøkkel, R + L</b> <ul style="list-style-type: none"> <li>Prøvd 1000-vis av ganger</li> <li>Chucken for ethvert bruksområde</li> <li>Med innvendige gjenger eller innvendig konus for håndholdte eller stasjonære bormaskiner, samt for håndholdte slagbormaskiner</li> <li>Spennkraften er konstant ved boring og slagboring</li> <li>Gjennomboret, med sikringskrue for R+L-maskiner</li> </ul>					
1 - 10	3/8"-24 UNF	33,3	61	0,17	2	6.35254
1 - 10	1/2"-20 UNF	33,3	61	0,17	2	6.35252
1,5 - 13	3/8"-24 UNF	42,5	74	0,31	2	6.35255
1,5 - 13	1/2"-20 UNF	42,5	74	0,31	2	6.35250
3 - 16	5/8" - 16 UN	50	87,5	0,6	2	6.35253
1,5 - 13	1/2"-20 UNF	42,5	74	0,32	2	6.35304*

\* SB-pakket

## Chuck-tilbehør

## Reserve-chucknøkkel



- Fortanning iht. DIN
- For alle nøkkelchucker

Nøkkelstørrelse	Tapp-diameter D mm	Skaftlengde L mm	Bestillingsnr.
1	4	30	6.35165
2	6	42	6.35177
3	8	50	6.35168
4	9	55	6.35169
2	6	42	6.35167*

## Koniske dor for borchuck



- Herdet og slipt
- For borchuck med innvendig konus
- Iht. DIN 238

Ytre diameter morsekonus	Chuck-konus	Total lengde konisk dor mm	Vekt kg	Bestillingsnr.
MK 1	B 12	89	0,065	6.35104
MK 1	B 16	97	0,09	6.35105
MK 2	B 12	106,5	0,135	6.35114
MK 2	B 16	110,5	0,16	6.35115
MK 2	B 18	117,5	0,18	6.35116
MK 3	B 16	134	0,31	6.35125
MK 3	B 18	141	0,32	6.35126
MK 3	B 22	147	0,39	6.35128
MK 4	B 16	159	0,625	6.35132
MK 4	B 18	168	0,66	6.35133

## Reduksjonsinnsatser



- Normal utførelse
- Iht. DIN 2185
- Utvendig konus slipt

Ytre diameter morsekonus	Innvendig diameter morsekonus	Total lengde mm	Vekt kg	Bestillingsnr.
MK 3	MK 2	112	0,19	6.35143
MK 4	MK 2	124	0,48	6.35144
MK 4	MK 3	140	0,36	6.35146

## Utdriver

Egnet for maskin med morsekonus	Total lengde mm	Vekt kg	Bestillingsnr.
MK 1, MK 2	140	0,07	6.42395
MK 3	190	0,15	6.42396

## »Quick« tilbehør for bormaskiner og borskruttrekkere



## Momentforsats Power X3

- Forsatsen tredobler maskinens kraft (moment) for krevende oppgaver.
  - Passer alle Metabo batterimaskiner, batteri slagbormaskiner og bormaskiner med Metabo Quick system med 43 mm spennhals
  - Leveres standard med bits (1 x TX 50) og mellomstykke for tilpasning av lengden på håndtaket
- Forsiktig: Power X3 skal bare brukes i forbindelse med disse maskinene og foreskrevet momentavhengig lengde på håndtaket: BS 18 LTX - 340 mm; BE 1300 Quick - 340 mm; BE 75 Quick - 640 mm.

Bestillingsnr.

6.27256

## Forlenger for ekstra håndtak Power X3

- For forlenging av håndtaket på momentforstykket Power X3 i forbindelse med bormaskin BE 75 Quick (p.g.a. høyt moment)

6.27258



## Hurtigchuck Futuro Plus S 1 M, »Quick«

- Enkel, hurtig og komfortabel utskiftning av chuck med Metabo hurtigvekslingssystem Quick
- Chuck: Stabil utførelse med metallhylse: 1-hylset, slagfast utførelse; egnet til høyre- og venstre-gange
- Spennvidde: 1,5 - 13 mm
- Passer til Metabo BS 14,4 LT Quick, BS 18 LTX Quick, BS 18 LTX BL Quick, BE 1300 Quick

6.27240\*

## NYHET



## Hurtigchuck Futuro Plus H 1 R+L, »Quick«

- Enkel, hurtig og komfortabel utskiftning av chuck med Metabo hurtigvekslingssystem Quick.
- Chuck: Utførelse med metallhylse: 1-hylset, ikke slagfast utførelse; egnet til høyre- og venstre-gange
- Spennvidde: 1,0-10 mm
- Passer til Metabo PowerMaxx BS Quick

6.27259\*



## Nøkkelchuck »Quick«

- Enkel, hurtig og komfortabel utskiftning av chuck med Metabo hurtigvekslingssystem Quick.
- Nøkkelchuck: Slagfast utføring; egnet for høyre- og venstre-gange
- Spennvidde: 1,5 - 13 mm
- Passer til Metabo BE 75 Quick, BE 1300 Quick, BS 14.4 LT Quick, BS 18 LTX Quick

6.27238\*



## Bitsholder »Quick«

- Enkel, hurtig og komfortabel utskiftning av bitsholder med Metabo hurtigvekslingssystem Quick
- Bitsholder egner seg til bits med 1/4" utvendig sekskantdrev ifølge DIN 3126- C 6,3 og E 6,3
- Passer til Metabo BS 14.4 LT Quick, BS 18 LTX Quick, BS 18 LTX BL Quick, BE 1300 Quick, BE 75 Quick, Power Maxx BS Quick

6.27241\*



## Vinkeladapter »Quick«

- Verktøymfri, hurtig og komfortabel festing av vinkeladapteren.
- Quick-spindel for plassering av quick chuck 6.27240 og -bitsholder 6.27241
- Magnetisk bitsfeste med 1/4" (6,35 mm) sekskant.
- Egnet for høyre- og venstre-gange
- Egner seg til batteridrevne maskiner inntil maks. 110 Nm
- Passer til Metabo BS 14,4 LT Quick (til 01/2013), BS 18 LTX Quick, BS 18 LTX BL Quick, BE 1300 Quick, BE 75 Quick

6.27242\*

## NYHET



## Vinkeladapter PowerMaxx BS Quick

- For lettere skruing på vanskelig tilgjengelige steder.
- Magnetisk bitsfeste med 1/4" (6,35 mm) sekskant.
- Gir i spesialstål
- Egnet for høyre- og venstre-gange, inntil maks 28 Nm
- Spesielt til PowerMaxx BS Quick (typenr. 6.00156; 6.00157)

6.27261\*



## Vinkeladapter »Quick«

- Verktøymfri, hurtig og komfortabel festing av vinkeladapteren
- Quick-spindel for plassering av quick-chuck 6.27240 og -bitsholder 6.27241
- Magnetisk bitsfeste med 1/4" (6,35 mm) sekskant.
- Egnet for høyre- og venstre-gange
- Egner seg til batteridrevne maskiner inntil maks. 100 Nm
- Passer til Metabo BS 14,4 LT Quick, BS 18 LT Quick (fra 02/2013)

6.27077\*

## Metallbor

**Metallbor, HSS-R, DIN 338, rullevalset**

Spiralbor i høyeffekts stål iht. DIN 338, rullevalset, sylindrisk, høyreskjærende, type N, sort overflate

**Bruk:**

Egnet for boring i vanlige materialer som stål, ikke-jernholdige metaller og leget og ulegert støpestål. Inntil 900 N/mm<sup>2</sup> strekkstyrke.

**Metallbor, HSS-G, DIN 338, slipt**

Presisjons-spiralbor i høyeffekts stål iht. DIN 338, presisjonsslipt, sylindrisk, høyreskjærende, type N, krysslipping 135° iht. DIN 1412 C (fra 3 mm), blank overflate

**Bruk:**

For tøffe forhold og krav til presisjon innen industri og håndverk. Til boring av stål og støpestål, leget og ulegert, støpegods, sinterjern, nysølv, grafitt osv. Opp til 900 N/mm<sup>2</sup> strekkfasthet.

**Metallbor, HSS-Co, DIN 338, slipt**

Presisjons-spiralbor i koboltleget høyeffekts stål iht. DIN 338, presisjonsslipt, sylindrisk, type N, forsterket kjernetykkelse, krysslipping 135° iht. DIN 1412 C (fra 2 mm), bronsefaget overflate

**Bruk:**

For uvanlige krav innen håndverk og industri. For boring i materialer som ikke fliser seg lett opp, f.eks. varme-, korrosjons- og syrebestandig stål, kromnikkelstål, spesiallegeringer, sveisesømmer, CrNi-stål. Opp til 1100 N/mm<sup>2</sup> strekkfasthet.

**Metallbor HSS-TiN, DIN 338, slipt**

Presisjons-spiralbor i titanbelagt høyeffekts stål iht. DIN 338, presisjonsslipt, sylindrisk, høyreskjærende, type N, krysslipping 135° iht. DIN 1412 C (fra 3 mm), gullfarget overflate

**Bruk:**

For spesielle krav innen industri og håndverk. Til boring av stål og støpestål, leget og ulegert, støpegods, temperstål, presstøp, sinterjern, nysølv, grafitt, bronse og messing. Opp til 900 N/mm<sup>2</sup> strekkfasthet.

## Metallbor

## Metallbor, HSS-R, DIN 338, rullevalset



- Spiralbor i høyeffekts stål iht. DIN 338, rullevalset, sylindrisk, høyreskjærende, type N
- Konisk slip 118°, diameter-toleranse h8
- Overflate svart
- Egnet for borearbeider i stål, NE-metaller, støpestål leget og ulegert. Opp til 900 N/mm<sup>2</sup> strekkfasthet.

Diameter mm	Total lengde mm	Arbeidslengde mm	Pakning	Bestillingsnr.
1	34	12	10	6.27700
1,1	36	14	10	6.27701
1,2	38	16	10	6.27702
1,3	38	16	10	6.27703
1,4	40	18	10	6.27704
1,5	40	18	10	6.27705
1,6	43	20	10	6.27706
1,7	43	20	10	6.27707
1,8	46	22	10	6.27708
1,9	46	22	10	6.27709
2	49	24	10	6.27710
2,1	49	24	10	6.27711
2,2	53	27	10	6.27712
2,3	53	27	10	6.27713
2,4	57	30	10	6.27714
2,5	57	30	10	6.27715
2,6	57	30	10	6.27716
2,7	61	33	10	6.27717
2,8	61	33	10	6.27718
2,9	61	33	10	6.27719
3	61	33	10	6.27720
3,1	65	36	10	6.27721
3,2	65	36	10	6.27722
3,3	65	36	10	6.27723
3,4	70	39	10	6.27724
3,5	70	39	10	6.27725
3,6	70	39	10	6.27726
3,7	70	39	10	6.27727
3,8	75	43	10	6.27728
3,9	75	43	10	6.27729
4	75	43	10	6.27730
4,1	75	43	10	6.27731
4,2	75	43	10	6.27732
4,3	80	47	10	6.27733
4,4	80	47	10	6.27734
4,5	80	47	10	6.27735
4,6	80	47	10	6.27736
4,7	80	47	10	6.27737
4,8	86	52	10	6.27738
4,9	86	52	10	6.27739
5	86	52	10	6.27740
5,1	86	52	10	6.27741
5,2	86	52	10	6.27742
5,3	93	57	10	6.27743
5,4	93	57	10	6.27744
5,5	93	57	10	6.27745
5,6	93	57	10	6.27746
5,7	93	57	10	6.27747
5,8	93	57	10	6.27748
5,9	93	57	10	6.27749
6	93	57	10	6.27750
6,1	101	63	10	6.27751

Diameter mm	Totallengde mm	Arbeidslengde mm	Pakning	Bestillingsnr.
6,2	101	63	10	6.27752
6,3	101	63	10	6.27753
6,4	101	63	10	6.27754
6,5	101	63	10	6.27755
6,6	101	63	10	6.27756
6,7	101	63	10	6.27757
6,8	109	69	10	6.27758
6,9	109	69	10	6.27759
7	109	69	10	6.27760
7,1	109	69	10	6.27761
7,2	109	69	10	6.27762
7,3	109	69	10	6.27763
7,4	109	69	10	6.27764
7,5	109	69	10	6.27765
7,6	117	75	10	6.27766
7,7	117	75	10	6.27767
7,8	117	75	10	6.27768
7,9	117	75	10	6.27769
8	117	75	10	6.27770
8,1	117	75	10	6.27771
8,2	117	75	10	6.27772
8,3	117	75	10	6.27773
8,4	117	75	10	6.27774
8,5	117	75	10	6.27775
8,6	125	81	10	6.27776
8,7	125	81	10	6.27777
8,8	125	81	10	6.27778
8,9	125	81	10	6.27779
9	125	81	10	6.27780
9,1	125	81	10	6.27781
9,2	125	81	10	6.27782
9,3	125	81	10	6.27783
9,4	125	81	10	6.27784
9,5	125	81	10	6.27785
9,6	133	87	10	6.27786
9,7	133	87	10	6.27787
9,8	133	87	10	6.27788
9,9	133	87	10	6.27789
10	133	87	10	6.27790
10,2	133	87	5	6.27792
10,5	133	87	5	6.27795
11	142	94	5	6.27800
11,5	142	94	5	6.27805
12	151	101	5	6.27810
12,5	151	101	5	6.27815
13	151	101	5	6.27820

\* SB-pakket

## Metallbor HSS-R, DIN 338, med kort skaft



- Spiralbor i høyeffekts stål iht. DIN 338, rullevalset, sylindrisk, høyreskjærende, type N
- Konisk slip 118°, diameter-toleranse h8
- Overflate svart
- Egnet for borearbeider i stål, NE-metaller, støpestål leget og uleget. Opp til 900 N/mm<sup>2</sup> strekkfasthet.

Diameter mm	Totallengde mm	Arbeidslengde mm	Skaft-Ø mm	Pakning	Bestillingsnr.
13,5	160	108	10	1	6.25006*
14	160	108	10	1	6.25007*
15	169	114	10	1	6.25009*
16	178	120	10	1	6.25011*
17	184	125	13	1	6.25013*
18	191	130	13	1	6.25015*
19	198	135	13	1	6.25017*
20	205	140	13	1	6.25019*

## Metallbor HSS-G, DIN 338, slipt



- Presisjons-spiralbor i høyeffekts stål iht. DIN 338, presisjonsslipt, sylindrisk, høyreskjærende, type N, krysslipping 135° iht. DIN 1412 C (fra 3 mm), diameter-toleranse h8
- Overflate blank
- For de strengeste krav og presisjon innen industri og håndverk. Til boring av stål og støpestål, leget og uleget, støpegods, tempergods, sfærisk gods, sinterjern, nysølv, grafitt, NE-metaller, plast. Opp til 900 N/mm<sup>2</sup> strekkfasthet.

Diameter mm	Totallengde mm	Arbeidslengde mm	Pakning	Bestillingsnr.
1	34	12	10	6.27852
1,5	40	18	10	6.27857
2	49	24	10	6.27862
2,5	57	30	10	6.27867
3	61	33	10	6.27872
3,2	65	36	10	6.27874
3,3	65	36	10	6.27875
3,5	70	39	10	6.27877
4	75	43	10	6.27882
4,1	75	43	10	6.27883
4,2	75	43	10	6.27884
4,5	80	47	10	6.27887
4,8	86	52	10	6.27890
5	86	52	10	6.27892
5,1	86	52	10	6.27893
5,2	86	52	10	6.27894
5,5	93	57	10	6.27897
6	93	57	10	6.27902
6,5	101	63	10	6.27907
6,8	109	69	5	6.27910
7	109	69	5	6.27912
7,5	109	69	5	6.27917
8	117	75	5	6.27922
8,2	117	75	5	6.27924
8,5	117	75	5	6.27927
9	125	81	5	6.27932
9,5	125	81	5	6.27937
10	133	87	5	6.27942
10,2	133	87	5	6.27943
10,5	133	87	5	6.27944
11	142	94	5	6.27945



Diameter mm	Total lengde mm	Arbeidslengde mm	Pakning	Bestillingsnr.
11,5	142	94	5	6.27946
12	151	101	5	6.27947
12,5	151	101	5	6.27948
13	151	101	5	6.27949
1	34	12	2	6.27950*
1,5	40	18	2	6.27951*
2	49	24	2	6.27952*
2,5	57	30	2	6.27953*
3	61	33	2	6.27954*
3,2	65	36	2	6.27955*
3,5	70	39	2	6.27957*
4	75	43	2	6.27958*
4,2	80	47	1	6.27960*
4,5	80	47	1	6.27961*
4,8	86	52	1	6.27962*
5	86	52	1	6.27963*
5,5	93	57	1	6.27966*
6	93	57	1	6.27967*
6,5	101	63	1	6.27968*
6,8	109	69	1	6.27969*
7	109	69	1	6.27970*
7,5	109	69	1	6.27971*
8	117	75	1	6.27973*
8,5	117	75	1	6.27975*
9	125	81	1	6.27976*
9,5	125	81	1	6.27977*
10	133	87	1	6.27978*
10,5	133	87	1	6.27980*
11	142	94	1	6.27981*
11,5	142	94	1	6.27982*
12	151	101	1	6.27983*
12,5	151	101	1	6.27984*
13	151	101	1	6.27985*

## Metallbor HSS-G, lang, DIN 340



- Presisjons-spiralbor i høyeffekts stål, iht. DIN 340, slipt av ett stykke, lang, sylindrisk, høyresjærende, type N, kryssliping 135° iht. DIN 1412 C (fra 3 mm), diameter toleranse h8
- Overflate blank
- For de strengeste krav og presisjon innen industri og håndverk
- Til boring av stål og støpestål, legert og ulegert, støpegods, sfærisk gods, sinterjern, nysølv, grafitt. Opp til 900 N/mm<sup>2</sup> strekkfasthet.

Diameter mm	Total lengde mm	Arbeidslengde mm	Pakning	Bestillingsnr.
2	85	56	1	6.25031*
3	100	66	1	6.25033*
4	119	78	1	6.25038*
5	132	87	1	6.25043*
6	139	91	1	6.25050*
7	156	102	1	6.25053*
8	165	109	1	6.25055*
9	175	115	1	6.25057*
10	184	121	1	6.25059*
11	195	128	1	6.25062*
12	205	134	1	6.25064*
13	205	134	1	6.25066*

\* SB-pakket

## Metallbor HSS-G, DIN 3126, med sekskantskaft



- Høykvalitets presisjonsverktøy produsert av det aller beste stål
- Presisjonsslipt av ett stykke (ikke sammenskrudd eller sammensveiset produkt)
- Ideelt for den nye generasjonen bormaskiner som er utstyrt med quick-chuck iht. DIN 3126.
- Takket være nøyaktig overholdelse av DIN 3126 E6,3, sørger vårt bor for at chucken ikke blir skadet.

Diameter mm	Total lengde mm	Arbeidslengde mm	Pakning	Bestillingsnr.
2	47	16	1	6.27514*
3	47	16	1	6.27515*
4	53	20	1	6.27516*
5	59	26	1	6.27517*
6	59	26	1	6.27518*
8	60	32	1	6.27519*

## Metallbor HSS-Co, DIN 338



- Presisjons-spiralbor i koboltlegert høyeffekts stål iht. DIN 338, presisjonsslipt, sylindrisk, type N, forsterket kjernetykkelse, kryssliping 135° iht. DIN 1412 C (fra 2 mm), diameter toleranse h8
- Overflate bronse
- For ekstra strenge krav og presisjon innen håndverk og industri
- For boring i stål, VA-stål, støpestål, NE-metaller, plast, spesiallegeringer, CrNi-stål, inntil 1100 N/mm<sup>2</sup> strekkfasthet

Diameter mm	Total lengde mm	Arbeidslengde mm	Pakning	Bestillingsnr.
1	34	12	2	6.27430*
1,5	40	18	2	6.27431*
2	49	24	2	6.27432*
2,5	57	30	2	6.27433*
3	61	33	2	6.27435*
3,2	65	36	2	6.27436*
3,3	65	36	2	6.27437*
3,5	70	39	2	6.27438*
4	75	43	2	6.27439*
4,1	75	43	1	6.27440*
4,2	75	43	1	6.27441*
4,5	80	47	1	6.27442*
4,8	86	52	1	6.27443*
5	86	52	1	6.27444*
5,1	86	52	1	6.27445*
5,2	86	52	1	6.27446*
5,5	93	57	1	6.27447*
6	93	57	1	6.27448*
6,5	101	63	1	6.27449*
6,8	109	69	1	6.27450*
7	109	69	1	6.27451*
7,5	109	69	1	6.27452*
8	117	75	1	6.27454*
8,2	117	75	1	6.27455*
8,5	117	75	1	6.27456*
9	125	81	1	6.27457*
9,5	125	81	1	6.27458*
10	133	87	1	6.27459*
10,2	133	87	1	6.27460*
10,5	133	87	1	6.27461*
11	142	94	1	6.27462*
11,5	142	94	1	6.27463*

Diameter mm	Totallengde mm	Arbeidslengde mm	Pakning	Bestillingsnr.
12	151	101	1	6.27464*
12,5	151	101	1	6.27465*
13	151	101	1	6.27466*

## Forskjalingsbor HSS, DIN 7490

- Spiralbor i HSS-stål for ekstra lang levetid
- Oppfyller sikkerhetskravene til profesjonell trebearbeiding iht. DIN 7490
- Ingen fastklemming i borehullet, god bortføring av spon
- For boring i forskalinger innen bygg, samt bord, søyler, fjøler og plater i mykt og hardt tre. Også egnet til fasade- og taktekkerbor for metall, profilplater osv.

Diameter mm	Totallengde mm	Arbeidslengde	Pakning	Bestillingsnr.
6	400		1	6.27330*
8	400		1	6.27331*
10	400		1	6.27332*
12	400		1	6.27333*
14	400		1	6.27334*
16	400		1	6.27335*
18	400		1	6.27336*
20	400		1	6.27337*
22	400		1	6.27338*
8	600		1	6.27401*
10	600		1	6.27402*
12	600		1	6.27403*
14	600		1	6.27404*
16	600		1	6.27405*

## Fresebor

- Fresebor i HSS-stål med spesielt effektive fresespiraler, kryssliping 135° iht. DIN 1412 C, titannitridbelegg
- Meget godt egnet til boring og fresing av hvilke som helst konturer i plater og andre tynne materialer

Diameter mm	Totallengde mm	Arbeidslengde	Pakning	Bestillingsnr.
6	90		1	6.25150*

## Steinbor, universalbor



## Steinbor, hardmetall

Svært robust, høyverdig steinbor for dreie- og slagbormaskiner, hardmetallplate 130°, frest vinkelspor, rett spiralinnløp, lang bruks- og levetid, varmebestandig.  
**Bruk:**  
 For boring i murverk, naturstein

## Betongbor, hardmetall, »classic«

Betongbor for dreie- og slagbormaskiner, frest vinkelnot, rett spiralinnløp, lang levetid, varmebestandig, hardmetallplate 130°, negativ fase, robust utførelse, kuleblåst overflate  
**Bruk:**  
 For boring i betong, murverk, naturstein

## Betongbor, hardmetall, »pro«

Høyverdig, robust betongbor med hardmetallplate 130°, spesielt varmebestandig, svært lang levetid, med eget spor for hurtig bortføring av borestøv, blank overflate med sorte spor  
**Bruk:**  
 For boring i granitt, betong, murverk, natur- og kunststein. Passer også lettere borhammere med selvspennende chuck.

## Universalbor, hardmetall

Flerfunksjons bor med sylinderspindel, for dreierende bruk, diamantslipt hardmetallplate og positiv, aggressiv kuttevinkel, også godt egnet for bruk i batteridrevet utstyr.  
**Bruk:**  
 For boring i tre, metall, kunststoff, murstein, gipsplater, gassbetong, fliser, keramikk osv.

## Steinbor, betongbor

## Steinbor, hardmetall



- Steinbor for dreie- og slagbormaskiner, freset utførelse, hardmetallplate 130°, robust utførelse
- Egnet for boring i betong, mur, naturstein osv.

Diameter mm	Totallengde mm	Arbeidslengde mm	Pakning	Bestillingsnr.
3	60	30	1	6.27467*
4	75	40	1	6.27468*
5	85	50	1	6.27469*
5,5	85	50	1	6.27470*
6	100	55	1	6.27471*
6	150	85	1	6.27487*
6	200	135	1	6.27490*
7	100	60	1	6.27473*
8	120	70	1	6.27474*
8	200	135	1	6.27491*
10	120	70	1	6.27476*
10	200	135	1	6.27492*
12	150	85	1	6.27478*
12	200	135	1	6.27493*
14	150	95	1	6.27480*

## Betongbor, hardmetall, »classic«



- Betongbor for dreie- og slagbormaskiner iht. DIN 8039, freset vinkelnot, rett spiralinnløp, lang levetid, varmebestandig, hardmetallplate 130°, negativ fase, robust utførelse
- Overflate: kuleblåst
- Egnet for boring i betong, murverk, naturstein

Diameter mm	Totallengde mm	Arbeidslengde mm	Pakning	Bestillingsnr.
4	85	50	1	6.27625*
5	85	50	1	6.27626*
5	150	90	1	6.27665*
5,5	85	50	1	6.27627*
6	100	55	1	6.27646*
6	150	90	1	6.27675*
6,5	100	55	1	6.27650*
7	100	55	1	6.27651*
8	120	70	1	6.27652*
8	200	150	1	6.27679*
9	120	70	1	6.27653*
10	120	70	1	6.27654*
10	200	150	1	6.27697*
11	150	90	1	6.27655*
12	150	90	1	6.27656*
12	200	150	1	6.27698*
13	150	90	1	6.27657*
14	150	90	1	6.27658*
14	200	150	1	6.27699*
15	160	100	1	6.27659*
16	160	100	1	6.27661*
18	160	100	1	6.27662*
20	160	100	1	6.27664*

## Betongbor, hardmetall, serie "pro"



- Høyverdig, robust betongbor iht. DIN 8039 med hardmetallplate 130°, spesielt varmebestandig, svært lang levetid, med spesial-spor for hurtig bortføring av borstøv
- Også egnet for lette borhammere med 3-bakk chuck
- Egnet for boring i granitt, betong, murverk, natur- og kunststein

Diameter mm	Totallengde mm	Arbeidslengde mm	Pakning	Bestillingsnr.
4	85	50	1	6.27224*
5	85	50	1	6.27225*
5	150	105	1	6.27421*
5,5	85	50	1	6.27226*
6	100	55	1	6.27227*
6	150	105	1	6.27423*
6,5	100	55	1	6.27228*
7	100	55	1	6.27229*
8	120	70	1	6.27230*
8	200	135	1	6.27426*
9	120	70	1	6.27389*
10	120	70	1	6.27391*
10	200	135	1	6.27427*
11	150	90	1	6.27392*
12	150	90	1	6.27393*
12	200	135	1	6.27428*
13	150	90	1	6.27394*
14	150	90	1	6.27395*
14	200	135	1	6.27429*
15	150	90	1	6.27396*
16	150	90	1	6.27399*
18	160	95	1	6.27409*
20	160	95	1	6.27410*

\* SB-pakket

## Universalbor, glassbor

## Universalbor, hardmetall



- Flerfunksjons bor med sylinderspindel
- Med diamantslipt hardmetallplate og positiv, aggressiv skjærevinkel. Ideell for bruk i batteridrevne bormaskiner
- For boring i tre, metall, kunststoff, murstein, gipsplater, gassbetong, fliser, keramikk osv.

Diameter mm	Totallengde mm	Arbeidslengde mm	Pakning	Bestillingsnr.
3	70	40	1	6.27696*
4	85	50	1	6.27680*
5	85	50	1	6.27681*
5,5	85	50	1	6.27682*
6	100	60	1	6.27683*
6	150	90	1	6.27684*
7	100	60	1	6.27687*
8	120	80	1	6.27688*
8	250	200	1	6.27689*
10	120	80	1	6.27691*
10	250	200	1	6.27692*
12	150	90	1	6.27693*
12	250	200	1	6.27694*
14	250	200	1	6.27695*

## Glassbor, hardmetall



- Glassbor med spesial-hardmetallplate
- For boring i glass, speilglass, flasker, fliser osv.
- OBS: still inn lav hastighet og sørg for tilstrekkelig kjøling

Diameter mm	Totallengde mm	Arbeidslengde	Pakning	Bestillingsnr.
4	65		1	6.27243*
5	65		1	6.27244*
6	65		1	6.27245*
8	70		1	6.27246*
10	80		1	6.27247*

## Diamantbor



- Diamantbor med høy effekt for all slags fliser til rissehardhet 8. Også egnet for glass, porselen, marmor, osv.
- Boret må hele tiden avkjøles med vann. Bruk det medfølgende kjøle- og sentreringsystemet.

Diameter mm	Totallengde mm	Arbeidslengde mm	Pakning	Bestillingsnr.
5	60	35	1	6.27534*
6	60	35	1	6.27535*
7	60	35	1	6.27536*
8	60	35	1	6.27537*
10	60	35	1	6.27538*
12	60	35	1	6.27539*
14	60	35	1	6.27544*

\* SB-pakket

## Trebor



## Trebor CV

Trespiralbor i høykvalitets støpestål, tilsv. DIN 7487, herdet, med sentreringspiss

## Bruk:

For boring i hardt og mykt tre, kryssfinér, sponplater osv.

## Spiralbor

Tre-spiralbor med selvsentrerende gjengespiss og forskjær, med sekskantskaft, raskt borearbeide, god sponbortføring

## Bruk:

Ideell for boring av dype hull i hardt og mykt tre, spesielt bjelker.

## Kvistbor

Tilsvarer DIN 7483, med sentreringspiss, 2 hovedskjær og 2 forskjær

## Bruk:

For bruk i hardt og mykt tre, finerte treplater. Egner seg til boring av anleggshull.

## Flatt trebor

Trebor i høyverdig støpestål med sentreringspiss for nøyaktig boring og 2-sidige skjær for boring uten fliser. 1/4"-sekskantskaftet (6,35 mm) passer i alle standard chucker og E 6.3-opptak.

## Bruk:

For rask boring i mykt tre, planker, sponplater, kryssfinér osv.

01

02

03

04

05

06

07

08

09

10

11

12

13

14



## Trebør

## Trebør CV, med sentreringsspiss



- Tilsvarende DIN 7487
- Tresprialbor i høykvalitets støpestål, herdet, med sentreringsspiss
- For bruk i hardt og mykt tre, kryssfinér, sponplater osv.

Diameter mm	Total lengde mm	Arbeidslengde mm	Pakning	Bestillingsnr.
3	61	33	1	6.27986*
4	75	43	1	6.27987*
5	86	52	1	6.27988*
6	93	57	1	6.27989*
7	109	69	1	6.27990*
8	117	75	1	6.27991*
9	120	81	1	6.27992*
10	133	87	1	6.27993*
11	142	89	1	6.27994*
12	151	96	1	6.27995*
13	151	96	1	6.27996*
14	151	96	1	6.27997*
15	160	100	1	6.27998*
16	160	100	1	6.27999*
18	180	130	1	6.27339*
20	200	140	1	6.27340*

## Påsettbar forsinker 90°



- Påsettbar forsinker med 5 skjær i HSS-stål for spissvinklet senkning, med unbrakoskrue, for montering på tresprialbor
- Kan også brukes som dybdeanlegg, drei ganske enkelt forsinkereren rundt

Diameter mm	Total lengde mm	Arbeidslengde	Pakning	Bestillingsnr.
3	16		1	6.25020*
4	16		1	6.25021*
5	16		1	6.25022*
6	16		1	6.25023*
8	20		1	6.25024*
10	20		1	6.25025*

## Treforsinker



Diameter mm	Pakning	Bestillingsnr.
16	1	6.23521*

## Trebør med sekskantskaft, DIN 3126



- Høykvalitets presisjonsverktøy produsert av beste støpestål
- Presisjonsslipt av ett stykke (ikke sammenskrudd eller sammensveiset produkt i 2 deler).
- Ideelt for bormaskiner som er utstyrt med quick-chuck iht. DIN 3126.
- Takket være nøyaktig overholdelse av DIN 3126 E6,3, sørger vårt bor for at chucken ikke blir skadet.
- Med sentreringsspiss for nøyaktig boring.

Diameter mm	Total lengde mm	Arbeidslengde mm	Pakning	Bestillingsnr.
2	55	20	1	6.27522*
3	65	35	1	6.27523*
4	75	40	1	6.27524*
5	85	50	1	6.27525*
6	90	55	1	6.27526*
8	90	55	1	6.27527*
10	100	60	1	6.27528*

## Tre-spiralbor med sekskantspindel



- Tre-spiralbor med selvsentrerende gjengespiss og forskjær
- Ideell for boring av dype hull i hardt og mykt tre, spesielt bjelker

Diameter mm	Total lengde mm	Arbeidslengde mm	Pakning	Bestillingsnr.
6	230	155	1	6.27115*
7	230	155	1	6.27116*
8	230	155	1	6.27124*
10	230	155	1	6.27125*
12	230	155	1	6.27126*
14	230	155	1	6.27127*
16	230	155	1	6.27128*
18	230	155	1	6.27129*
20	230	155	1	6.27130*
22	230	155	1	6.27131*
24	230	155	1	6.27132*
26	230	155	1	6.27133*
28	230	155	1	6.27134*
30	230	155	1	6.27135*
32	230	155	1	6.27136*
8	460	385	1	6.27137*
10	460	385	1	6.27138*
12	460	385	1	6.27139*
14	460	385	1	6.27140*
16	460	385	1	6.27141*
18	460	385	1	6.27142*
20	460	385	1	6.27143*
22	460	385	1	6.27144*
24	460	385	1	6.27145*
26	460	385	1	6.27146*
28	460	385	1	6.27147*
30	460	385	1	6.27148*
32	460	385	1	6.27150*

## Kvistbor, tilsv. DIN 7483 G



- Kvistbor, tilsv. DIN 7483 G med sentreringspiss, 2 hovedskjær og 2 ringskjær
- For bruk i hardt og mykt tre, finerte treplater osv. Egner seg til boring av anleggshull.

Diameter mm	Total lengde mm	Skaft-Ø mm	Pakning	Bestillingsnr.
10	90	8	1	6.27579*
12	90	8	1	6.27580*
14	90	8	1	6.27581*
15	90	8	1	6.27582*
16	90	8	1	6.27583*
18	90	10	1	6.27584*
20	90	10	1	6.27585*
22	90	10	1	6.27586*
24	90	10	1	6.27587*
25	90	12	1	6.27588*
26	90	12	1	6.27589*
28	90	12	1	6.27590*
30	90	12	1	6.27591*
32	90	12	1	6.27592*
34	90	12	1	6.27593*
35	90	12	1	6.27594*
36	90	12	1	6.27595*
38	90	12	1	6.27596*
40	90	12	1	6.27597*
45	90	12	1	6.27598*
50	90	12	1	6.27599*

## Kunstbor hardmetall



- Presisjons-kunstbor, iht. DIN 7483 C med sentreringspiss, 2 skarpe forskjærere og 2 hovedskjæringer av hardmetall
- For profesjonell bruk og flisfri boring i finerte treplater, samt alle naturlige sorter hardt og mykt tre

Diameter mm	Total lengde mm	Skaft-Ø mm	Pakning	Bestillingsnr.
20	90	8	1	6.25123*
25	90	8	1	6.25126*
30	90	8	1	6.25128*
35	90	10	1	6.25129*
40	90	10	1	6.25130*

## Flatt trebor med 1/4" (6,35 mm)-sekskantspindel



- Trebor av godt støpestål, med sentreringspiss for nøyaktig boring; to kantskjær for hurtig og flisfri boring i mykt tre, sponplater, kryssfinér, lette byggematerialer osv.
- 1/4"-sekskantskaftet (6,35 mm) passer i alle standard chucker og E 6,3-opptak

Diameter mm	Total lengde mm	Arbeidslengde	Pakning	Bestillingsnr.
8	160		1	6.27311*
10	160		1	6.27312*
12	160		1	6.27313*
13	160		1	6.27314*
14	160		1	6.27315*
16	160		1	6.27316*







Diameter mm	Total lengde mm	Arbeidslengde	Pakning	Bestillingsnr.
17	160		1	6.27347*
18	160		1	6.27317*
19	160		1	6.27318*
20	160		1	6.27319*
22	160		1	6.27320*
24	160		1	6.27321*
25	160		1	6.27322*
26	160		1	6.27323*
28	160		1	6.27324*
30	160		1	6.27325*
32	160		1	6.27326*
36	160		1	6.27327*
38	160		1	6.27328*

## Forlengelse for flate trebor

Diameter	Total lengde	Arbeidslengde mm	Pakning	Bestillingsnr.
		305	1	6.27329*





## Borsortimenter

## Metallbor, HSS-R, DIN 338, rullevalset

	Bestillingsnr.
 <b>HSS-R-borkassett</b> 6 deler, i kunststoffkassett Ø 2 / 3 / 4 / 5 / 6 / 8 mm	6.27160*
 <b>HSS-R-borkassett</b> 10 deler, i kunststoffkassett Ø 1 / 2 / 3 / 4 / 5 / 6 / 7 / 8 / 9 / 10 mm	6.27158*
 <b>HSS-R-borkassett</b> 13 deler, i kunststoffkassett Ø 1,5 / 2 / 2,5 / 3 / 3,2 / 3,5 / 4 / 4,5 / 4,8 / 5 / 5,5 / 6 / 6,5 mm	6.27161*
 <b>HSS-R-borkassett</b> 13 deler, i kunststoffkassett Ø 2 / 2,5 / 3 / 3,5 / 4 / 4,5 / 5 / 5,5 / 6 / 6,5 / 7 / 7,5 / 8 mm	6.27162*
 <b>HSS-R-borkassett</b> 19 deler, i kunststoffkassett Ø 1 / 1,5 / 2 / 2,5 / 3 / 3,5 / 4 / 4,5 / 5 / 5,5 / 6 / 6,5 / 7 / 7,5 / 8 / 8,5 / 9 / 9,5 / 10 mm	6.27164*
 <b>HSS-R-borkassett</b> 25 deler, i kunststoffkassett Ø 1 / 1,5 / 2 / 2,5 / 3 / 3,5 / 4 / 4,5 / 5 / 5,5 / 6 / 6,5 / 7 / 7,5 / 8 / 8,5 / 9 / 9,5 / 10 / 10,5 / 11 / 11,5 / 12 / 12,5 / 13 mm	6.27159*
 <b>HSS-R-borkassett</b> 36 deler, i metallkassett 5x Ø 2 / 2,5 / 3 / 3,5 mm; 3x Ø 4 / 4,5 / 5 / 5,5 mm; 2x 6 / 6,5 mm	6.27174*

\* SB-pakket





**Metallbor HSS-G, DIN 338, slipt**

	Bestillingsnr.
 <b>HSS-G-borkassett</b> 6 deler, i kunststoffkassett Ø 2 / 3 / 4 / 5 / 6 / 8 mm	6.27094*
 <b>HSS-G-borkassett</b> 13 deler, i kunststoffkassett Ø 1,5 / 2 / 2,5 / 3 / 3,2 / 3,5 / 4 / 4,5 / 4,8 / 5 / 5,5 / 6 / 6,5 mm	6.27096*
 <b>HSS-G-borkassett</b> 19 deler, i kunststoffkassett Ø 1 / 1,5 / 2 / 2,5 / 3 / 3,5 / 4 / 4,5 / 5 / 5,5 / 6 / 6,5 / 7 / 7,5 / 8 / 8,5 / 9 / 9,5 / 10 mm	6.27097*
 <b>HSS-G-borkassett</b> 25 deler, i kunststoffkassett Ø 1 / 1,5 / 2 / 2,5 / 3 / 3,5 / 4 / 4,5 / 5 / 5,5 / 6 / 6,5 / 7 / 7,5 / 8 / 8,5 / 9 / 9,5 / 10 / 10,5 / 11 / 11,5 / 12 / 12,5 / 13 mm	6.27098*





**Metallbor, HSS-G, med sekskantskaft, DIN 3126**

	Bestillingsnr.
 <b>HSS-G-borkassett</b> 5 deler, i kunststoffkassett Ø 3 / 4 / 5 / 6 / 8 mm	6.27112*



**Metallbor HSS-Co, DIN 338**

	Bestillingsnr.
 <b>HSS-Co-borkassett</b> 6 deler, i kunststoffkassett Ø 2 / 3 / 4 / 5 / 6 / 8 mm	6.27119*
 <b>HSS-Co-borkassett</b> 13 deler, i kunststoffkassett Ø 1,5 / 2 / 2,5 / 3 / 3,2 / 3,5 / 4 / 4,5 / 4,8 / 5 / 5,5 / 6 / 6,5 mm	6.27120*
 <b>HSS-Co-borkassett</b> 19 deler, i kunststoffkassett Ø 1 / 1,5 / 2 / 2,5 / 3 / 3,5 / 4 / 4,5 / 5 / 5,5 / 6 / 6,5 / 7 / 7,5 / 8 / 8,5 / 9 / 9,5 / 10 mm	6.27121*
 <b>HSS-Co-borkassett</b> 25 deler, i kunststoffkassett Ø 1 / 1,5 / 2 / 2,5 / 3 / 3,5 / 4 / 4,5 / 5 / 5,5 / 6 / 6,5 / 7 / 7,5 / 8 / 8,5 / 9 / 9,5 / 10 / 10,5 / 11 / 11,5 / 12 / 12,5 / 13 mm	6.27122*



**Metallbor HSS-TiN, DIN 338**

	Bestillingsnr.
 <b>HSS-TiN-borkassett</b> 6 deler, i kunststoffkassett HSS-TiN-bor er ikke egnet for boring i aluminium! Ø 2 / 3 / 4 / 5 / 6 / 8 mm	6.27171*
 <b>HSS-TiN-borkassett</b> 13 deler, i kunststoffkassett HSS-TiN-bor er ikke egnet for boring i aluminium! Ø 1,5 / 2 / 2,5 / 3 / 3,2 / 3,5 / 4 / 4,5 / 4,8 / 5 / 5,5 / 6 / 6,5 mm	6.27176*
 <b>HSS-TiN-borkassett</b> 19 deler, i kunststoffkassett HSS-TiN-bor er ikke egnet for boring i aluminium! Ø 1 / 1,5 / 2 / 2,5 / 3 / 3,5 / 4 / 4,5 / 5 / 5,5 / 6 / 6,5 / 7 / 7,5 / 8 / 8,5 / 9 / 9,5 / 10 mm	6.27173*
 <b>HSS-TiN-borkassett</b> 25 deler, i kunststoffkassett HSS-TiN-bor er ikke egnet for boring i aluminium! Ø 1 / 1,5 / 2 / 2,5 / 3 / 3,5 / 4 / 4,5 / 5 / 5,5 / 6 / 6,5 / 7 / 7,5 / 8 / 8,5 / 9 / 9,5 / 10 / 10,5 / 11 / 11,5 / 12 / 12,5 / 13 mm	6.27191*

**Steinbor, hardmetall**

	Bestillingsnr.
 <b>Steinborkassett</b> 5 deler, i kunststoffkassett Ø 4 / 5 / 6 / 8 / 10 mm	6.27192*
 <b>Steinborkassett</b> 8 deler, i kunststoffkassett Ø 3 / 4 / 5 / 6 / 7 / 8 / 9 / 10 mm	6.27193*

**Betongbor, hardmetall, »classic«**

	Bestillingsnr.
 <b>Betong-borkassett</b> 5 deler, i kunststoffkassett Ø 4 / 5 / 6 / 8 / 10 mm	6.27180*
 <b>Betong-borkassett</b> 8 deler, i kunststoffkassett Ø 3 / 4 / 5 / 6 / 7 / 8 / 9 / 10 mm	6.27182*

**Betongbor, hardmetall, serie "pro"**



	Bestillingsnr.
 <b>Betong-borkassett</b> 5 deler, i kunststoffkassett Ø 4 / 5 / 6 / 8 / 10 mm	6.27181*

**Universalbor, hardmetall**



	Bestillingsnr.
 <b>Universalborkassett</b> 4 deler, i kunststoffkassett Ø 5 / 6 / 8 / 10 mm	6.27185*

\* SB-pakket

## Borsortimenter metall-stein-tre

	Bestillingsnr.
 <b>Borsortiment</b> 9 deler, i kunststoffkassett hver 3 x Ø 5 / 6 / 8 mm	6.27179*
 <b>Borsortiment</b> 18 deler, i kunststoffkassett hver 3 x Ø 3 / 4 / 5 / 6 / 8 / 10 mm	6.27190

## Trebør CV, med sentreringspiss

	Bestillingsnr.
 <b>Treborkassett</b> 5 deler, i kunststoffkassett Ø 4 / 5 / 6 / 8 / 10 mm	6.27200*
 <b>Treborkassett</b> 8 deler, i kunststoffkassett Ø 3 / 4 / 5 / 6 / 7 / 8 / 9 / 10 mm	6.27202*

## Trebør CV, DIN 3126

	Bestillingsnr.
 <b>Treborkassett</b> 5 deler, i kunststoffkassett Ø 3 / 4 / 5 / 6 / 8 mm	6.27111*

## Hullsager

## Flerbruks-hullsag »Pionier«, hardmetall, med M 16 innvendig gjenge





- Tosidig støttede hardmetalltenner og forstørrede loddeflater garanterer godt feste og en meget fast materialforbindelse.
- Forbedret svingnings- og vibrasjonskarakteristikk takket være den spesielle kurvegeometrien til de forstørrede sponrommene og ryddespolet
- Ideell for elektrikere, flisleggere, sanitærinstallatører, varmemontører, bygnings- og møbelsnekkere, kjøkkenmontører, hobbybrukere
- For massivt tre, kryssfinér, sponplater, kunststoff, akrylglass, fliser (til rissehardhet 6), gipsblokker, gassbetong, heraklittplater, eternitt, murstein
- Maks. snittdybde 60 mm
- Brukes kun borende, slag utkobles

Diameter mm	Bestillingsnr.
25	6.27001*
30	6.27002*
35	6.27003*
40	6.27004*
50	6.27005*
60	6.27006*
63	6.27007*
65	6.27008*
68	6.27009*
74	6.27010*
80	6.27012*
105	6.27013*

\* SB-pakket

## Forbindelsesstykker for »Pionier« flerbruks-hullsager

- Den komfortable hurtiglåsen muliggjør quick bytte av senteringsbor, uten festeskruer.
- Ikke tap av verktøy hvis slagmekanismen kobles inn ved et uhell: de forkortede festesporene hindrer slagbruk i borhammerer med SDS-plus feste, dermed ingen skade på verktøyet.
- Enkelt feste av borkjernen på grunn av opplåsing av senteringsboret og uttrekking av borkjernen.
- Nøkkelflatene gjør at adapteren er lett å løsne.

	Skafttype	Totallengde mm	Bestillingsnr.
	SW11	118	6.27037*
	SDS-plus	118	6.27038*
	SDS-plus	220	6.27039*

## Sentreringsbor, hardmetall

	Bestillingsnr.
 <b>Sentreringsbor</b> ■ For arbeid med lette hammerborkroner »Pionier« (M16 innvendig gjenge) sammen med en av festespindlene ■ Egnert for alle typer forbindelsesstykker. Spesielt for Quick-System 6.27037, 6.27038, 6.27039 Diameter: 8 mm Totallengde: 120 mm	6.27040*

## Bi-metall-hullsager







- Hullsager i bi-metall med herdede tenner i høylegert stål med 8% kobolt som gir lengre brukstid
- Hurtigere og mykere avspenning takket være ny fortanning med uregelmessig tannform og deling, dermed også mindre vibrasjon
- For bruk i stål- og støpegods, rustfritt stål, byggstål, aluminium, bronse, kobber, PVC, akrylglass, tre.
- Maks. snittdybde ca. 40 mm
- Gjenge ved hullsag-Ø 14-30 mm: 1/2"-20 UNF; gjenge ved hullsag-Ø 32-152mm: 5/8"-18 UNF

Diameter mm	Bestillingsnr.
14	6.25160*
16	6.25161*
17	6.25162*
19	6.25163*
20	6.25164*
21	6.25165*
22	6.25166*
24	6.25167*
25	6.25168*
27	6.25169*
29	6.25170*
30	6.25171*
32	6.25172*
33	6.25173*
35	6.25174*
37	6.25175*
38	6.25176*
40	6.25177*
41	6.25178*
43	6.25179*
44	6.25180*
46	6.25181*
48	6.25182*
51	6.25184*



Diameter mm	Bestillingsnr.
52	6.25185*
54	6.25186*
56	6.25187*
57	6.25188*
59	6.25189*
60	6.25190*
64	6.25191*
65	6.25192*
67	6.25193*
68	6.25194*
70	6.25195*
73	6.25196*
76	6.25197*
79	6.25198*
83	6.25199*
86	6.25200*
89	6.25201*
92	6.25202*
95	6.25203*
98	6.25204*
102	6.25205*
105	6.25206*
108	6.25207*
111	6.25208*
114	6.25209*
121	6.25210*
127	6.25211*
140	6.25213*
152	6.25214*

## Forbindelsesstykker for HSS-bi-metall-hullsager

Betegnelsen	Hullsag-diameter	Skafttype	Bestillingsnr.
 Adapter SW 9/ 1/2"-20UNF	14 - 30 mm	SW9	6.25215*
 Adapter SW 9/ 5/8"-18 UNF	32 - 152 mm	SW9	6.25216*
 Adapter SDS-plus/ 1/2"-20 UNF	14 - 30 mm	SDS-plus	6.25217*
 Adapter SDS-plus/ 5/8"-18 UNF	32 - 152 mm	SDS-plus	6.25218*

## Sentreringsbor

Betegnelsen	Bestillingsnr.
 <b>Sentreringsbor</b> For arbeid med HSS-bi-metall-hullsagene i forbindelse med et av forbindelsesstykkene: 6.25215 til 6.25218 Diameter: 6,35 mm	6.25220*

## HSS-bi-metall-hullsager, sortimenter

Betegnelsen	Bestillingsnr.
 <b>Bi-metall-hullsagsortiment 1 (8 deler)</b> Består av bi-metall-hullsager med diameter 22,29, 35, 44, 51 og 64 mm, adapter for sagdiameter-30 mm (SW 9), Adapter for hullsager-Ø 32-152 mm (SW 9/ 5/8"-18 UNF). I plastkoffert	6.25434*

Betegnelsen	Bestillingsnr.
 <b>Bi-metall-hullsagsortiment 2 (11 deler)</b> Består av bi-metall hullsager med diameter 19, 22, 29, 35, 44, 51, 57, 64 og 68mm, adapter for hullsager med diameter 14-30 mm (SW 9/ 1/2"-20 UNF), Adapter for hullsager med diameter 32-152 mm (SW 9/ 5/8"-18 UNF). I plastkoffert	6.25435*

## Hullsag-sett for tre



Betegnelsen	Bestillingsnr.
 <b>Hullsag</b> Med 8 utskiftbare innsatser Ø 25-68 mm, med sentreringsbor Ø 6 mm, skaft Ø 10 mm	6.23531*

## Forsatser





## Vinkelbor- og skruforsats

Betegnelsen	Bestillingsnr.
 <b>Vinkelbor- og skruforsats</b> <ul style="list-style-type: none"> <li>Letter boring og skruing på steder som er vanskelig å komme til</li> <li>Spindel med innvendig sekskant for skrubits; bits-spennhylse</li> <li>Egnet for høyre- og venstredrift</li> <li>Metabo hurtigkobling</li> <li>Utvekslingsforhold 1:1</li> <li>Med chucksikringskrue og sekskantmutter (6.27601)</li> </ul> Festeåpning: 43 mm Spindelgjenge: 1/2" - 20 UNF Spindel med innvendig sekskant: 1/4" (6,35 mm) Vekt: 0,5 kg	6.31078*

## Forsatspumper

Betegnelsen	Bestillingsnr.
 <b>Forsatspumpe BPV 01</b> <ul style="list-style-type: none"> <li>Selvsugende</li> <li>Egnet for maskiner med hastighet fra 1800 til 2600 o/min</li> <li>Blir spent fast med tappen i chocken på maskinen</li> <li>Vanntemperatur: Maks. 50° C</li> </ul> Største kapasitet: 1 500 l/t Største sugehøyde: 2 m Største løftehøyde: 4 m Tilkoplingsstuss for slange: 1/2" Vekt: 0,1 kg	6.27621*
 <b>Forsatspumpe BPV 03</b> <ul style="list-style-type: none"> <li>Selvsugende</li> <li>Egnet for maskiner med hastighet opp til 3400 /min</li> <li>Metabo hurtigkobling</li> </ul> Største pumpekapasitet: 3 000 l/t Største sugehøyde: 4 m Største løftehøyde: 20 m Festeåpning: 43 mm Tilkoplingsstuss for slange: R 3/4" Vekt: 0,6 kg	6.27640*

\* SB-pakket

Sekskantmutter		Bestillingsnr.
	<b>Sekskantmutter</b> Med innvendig gjenge 1/2"-20 UNF; for å drive forsatsen 6.31078 eller forsatspumpen 6.27640 med maskiner som har spindel med gjenge 1/2"-20 UNF men ingen sekskant på spindelen, trengs en sekskantmutter SW 19 med innvendig gjenge 1/2"-20 UNF.	6.27601*
Bøyelig aksel		Bestillingsnr.
	<b>Bøyelig aksel</b> <ul style="list-style-type: none"> <li>Egnet for hastighet fra 2000 til 5000 /min</li> <li>Lengde: 1,2 m</li> <li>Drivtapp-Ø: 6 mm</li> <li>Spennboring: 6 mm</li> <li>Vekt: 0,8 kg</li> </ul>	6.27608*
Fastspenningsbukk		Bestillingsnr.
	<b>Fastspenningsbukk</b> <ul style="list-style-type: none"> <li>For fastspenning av bor- og slagbormaskiner og for feste av motoren på overfresen ved arbeid med bøyelige aksler</li> <li>Festeåpning Ø 43 mm</li> </ul>	6.27354*
Spennbøyle		Bestillingsnr.
	<b>Spennbøyle</b> <ul style="list-style-type: none"> <li>For sikkert feste på et arbeidsbord</li> </ul>	6.27107*
Borstativ		
Borstativ		Bestillingsnr.
	<b>Borstativ 890</b> <ul style="list-style-type: none"> <li>Takket være konstruksjonen av fremmatingsmekanismen, kan man nå maks. boreddybde på 65 mm med en svingbevegelse</li> <li>Asymmetrisk anordning av søylen til bunnplaten gjør det mulig å bearbeide større arbeidsstykker</li> <li>Ubegrenset tilgang til betjeningselementene på bormaskin og borstativ takket være vinklet utligger</li> <li>Ingen fare for skade, eller at boret brekker på grunn av feil innstilling av maskinfestet til ønsket arbeidshøyde</li> <li>Stabil grunnplate med spor for fastspenning av en maskinskrustikke</li> <li>Justerbart dybdeanlegg</li> </ul> Fritt arbeidsområde: 165 mm Arbeidslag: 65 mm Høyde på søylen: 500 mm Søyle-Ø: 40 mm Festeåpning: 43 mm Bunnplate: 220 x 213 mm Vekt: 5,5 kg	6.00890

## Magnet-borstativ



## Magnet-borstativ M 100

- Magnetfot med stor hefteevne for sikkert arbeid
- Når man bruker sikringskjeden som følger med, kan den også brukes til arbeid på vertikale og skrå flater over hodet
- Høydejustering av sleiden ved hjelp av drivhjul og tannstang
- Den øvre delen av magnet-borstativet kan dreies og forskyves til siden, slik at spissene til boret som er satt inn i bormaskinen, befinner seg i materialet som skal bores i sentermerket
- Stikkontakt for bormaskinen på borstativet
- Bormaskinen kan slås på først når magnet-borstativet er slått på
- Oppstøtting for å kompensere for kraften som oppstår ved boringen
- Skalaring for indikering av bordybde

Festeåpning: 65 mm  
 Boreslag: 260 mm  
 Største høyde: 650 mm  
 Magnetkraft (maks.): 18 kN  
 Dimensjoner magnetfot: 110 x 220 mm  
 Vekt: 22 kg





Bestillingsnr.

6.27100







## Maskinskrustikker

	Kjvestørrelse mm	Spennvidde mm	Utførelse	Bestillingsnr.
	80 x 45	86		6.12003
	100 x 58	100	Med prismekjever	6.12001



## Tilbehør for sliping og polering

		Bestillingsnr.
	<b>Gummistøttetallerken</b> Dimensjoner: Ø 125 mm Spennspindel-Ø: 8 mm Pakningsstørrelse: 1	6.23259*
	<b>Lammeullshette</b> <ul style="list-style-type: none"> <li>For høyglanspolering</li> </ul> Diameter: 130 mm Pakningsstørrelse: 1	6.23266*
	<b>Støttetallerken med borrelås</b> Dimensjoner: Ø 115 mm Spennspindel-Ø: 8 mm Pakningsstørrelse: 1	6.24839*
	<b>Hefte-lammeullspoleringsskive</b> <ul style="list-style-type: none"> <li>For høyglanspolering</li> </ul> Dimensjoner: Ø 115 mm Pakningsstørrelse: 1	6.24911*
	<b>Heftende poleringssvamp</b> Dimensjoner: Ø 130 mm Pakningsstørrelse: 1	6.31222*



\* SB-pakket

		Bestillingsnr.
	<b>Slipebåndsylder</b> Dimensjoner: Ø 45 x 30 mm Spennspindel-Ø: 6 mm Pakningsstørrelse: 1	6.23269*
	<b>Slipebåndringer</b> Slipebåndringer kun i forbindelse med slipebåndsylder 6.23269 Dimensjoner: Ø 45 x 30 mm Korning: P 60 Pakningstørrelse: 6	6.24207*
	<b>Slipebåndringer</b> Slipebåndringer kun i forbindelse med slipebåndsylder 6.23269 Dimensjoner: Ø 45 x 30 mm Korning: P 100 Pakningstørrelse: 6	6.24208*
	<b>Bomullspoleringskive</b> Dimensjoner: 70x20x10 mm Dimensjoner: Ø 70 mm Pakningsstørrelse: 1	6.23270*
	<b>Filtskive</b> Dimensjoner: 100x15x10 mm Dimensjoner: Ø 100 mm Pakningsstørrelse: 1	6.23234*
	<b>Festedor</b> Festedor for polerings-/svaberskiver: 6.23270; 6.23244; 6.23234, samt kappskiver: 6.27383 6.27384 Dimensjoner: Ø 10 mm Spennspindel-Ø: 8 mm Pakningsstørrelse: 1	6.27104*







## Stålbørste

	Spennspindel-Ø mm	Utvendig diameter mm	Utførelse	Bestillingsnr.
				
	6	75	Fin	6.30550*
	6	100	Grov	6.30551*
				
	6	75	Grov	6.30552*
	6	75	Fin	6.30553*
				
	6	25	Bølget	6.30554*





## Tilbehør for røring av maling og lignende

	Bestillingsnr.	
	<b>Universalløper</b> Også egnet for røring av mørtel Skafttype: SW10 Rørekurv-diameter: 100 mm Lengde 600 mm	6.31044
	<b>Spesialløper</b> Spesialløper for tyktflytende stoffer (f.eks. puss og mørtel) Skafttype: SW12 Rørekurv-diameter: 130 mm Lengde: 600 mm	6.31043

## Tilbehør til støvavsugget

	Bestillingsnr.	
	<b>Støvavsugsett</b> ■ For alle maskiner med spennhalsdiameter 43/50 mm: Består av avsugsanordning for bor Ø 4-20 mm, håndtak, avsugslange, Ø 28 mm (5 m lang), overgangsstykke og tilkoblingsstykke for å koble slangen til Metabo universalstøvsuger og husholdningsstøvsugere Bor-Ø: 4 - 20 mm	6.30828
	<b>Støvavsugadapter</b> ■ Støvsugeradapter for avsug av borestøv i borehullet. Sikker og støvfri boring i vegger og tak. 2-kammer systemet og mosegummipakningen gjør at den sitter godt på de aller fleste underlag, som puss, naturstein, strie. Ingen borestøvrester på vegger og tapeter. Passer til alle vanlige i industri- og husholdningsstøvsugere. ■ Passer fester med diameter 32 - 42 mm. Bor-Ø: 4 - 14 mm	6.30829*
	<b>Håndtak for avsugsanordninger</b> ■ For alle maskiner med spennhalsdiameter 43 mm For å feste avsugsanordninger på spennhalsen til maskinene	6.31594
	<b>Avsugslange</b> ■ Tilkoblingsstykke med innvendig Ø 30 mm og tilkoblingsstykke med utvendig Ø 35 mm Tilkoblingsstykke-Ø: 35/30 mm Slangelengde: 5 m Avslugslange-Ø: 19 mm	6.31592
	<b>Overgangsstykke 35/58 mm</b> ■ For tilkobling av sugeslangene med tilkoblingsstykke Ø-35 mm på en avsugsstuss Ø-58 mm	6.30316*
	<b>Tilkoblingsstykke</b> ■ For feste av sugeslangen 6.31592 (tilkoblings-Ø 30/35 mm) på en husholdningsstøvsuger	6.31593*

## Annet for bor- og slagbormaskiner

	Bestillingsnr.	
	<b>Ekstrahåndtak</b> ■ Standardutførelse Diameter til festeåpningen: 43 mm	6.31052*
	<b>Ekstrahåndtak, langt</b> ■ Lang utførelse, spesielt egnet for arbeid med maskiner med høyt moment; sikringskrue sikrer mot å skli av maskinhalsen Diameter til festeåpningen: 43 mm	6.31074*
	<b>Reduksjonshylse 1/2"-3/8"</b>	6.30704
	<b>Brystskjold for B 32/3</b> ■ Gjør det mulig med et høyere aksialtrykk for brukeren for lettere arbeid med B32/3 ■ inkl. 4 skruer og betjeningsanvisning	6.31886

\* SB-pakket



## Tekniske data

Batteridrevet magnetbormaskin  
MAG 28 LTX 32

Type batteri	Li-Ion
Spenning	25,2 V
Maks. borgjennomsnitt	
- med kjernebor	32 mm
- med spiralbor	13 mm
Maks. boreddybde	50 mm
Maks. slaglengde	160 mm
Dimensjoner magnetfot	70 x 190 mm
Turtall	380/680 /min
Verktøyholder	Utstøter MK 2, Weldonskaft 19 mm (3/4")
Høyde (inkl. motor) maks.	615 mm
Vekt (med batteripakke)	14,5 kg

## Leveringsomfang

Bestillingsnr.	6.00334
Industriopptak for Weldonskaft 19 mm	■
3 HSS-kjernebor »rapid cut« Ø 14 mm, 18 mm, 22 mm	■
Utkasterstift 77 mm	■
Nøkkelchuck 13 mm med adapter MK2	■
Chucknøkkel	■
Utstøter MK 2	■
Sikringsbelte	■
Indre sekskantnøkkel	■
Universal-kuttepasta	■
2 Li-Ion batteripakker (25,2 V/3,0 Ah)	■
Hurtiglader ASS 15 Plus »AIR COOLED«	■
Koffert	■

## Produktfordeler

- Stor slaglengde og godt egnet til bruk med kjernebor, spiralbor og senkere
- Sterk magnetfot gjør det mulig å arbeide på loddrette flater og over hodehøyde
- Permanentmagneter gir høy sikkerhet og eliminerer muligheten for utilsiktet deaktivering av magneten
- Magnetfot i prismeform, godt egent for bearbeiding av rør fra 90 mm diameter
- Solid, togirs motor med oljebadsmøring for optimal hastighet
- Overbelastningsvern; beskytter motoren mot overoppheting
- Integreert kjølemiddelbeholder for enkel justering av kjølingen av kjerneboret
- Depot for reservebatteri på borstativet

## Systemkomponenter

252 → Tilbehør

66 → Batterier



## Tekniske data

Boremaskin med magnetkjerne  
MAG 32

Dreiemoment	50 Nm	90 Nm/50 Nm
Maks. borgjennomsnitt		
- med kjernebor	32 mm	50 mm
- med spiralbor	13 mm	20 mm
Maks. boreddybde	50 mm	50 mm
Gjengesnitt	–	M 16
Maks. slaglengde	160 mm	160 mm
Dimensjoner magnetfot	80 x 189 mm	90 x 190 mm
Nominelt effektforbruk	1.000 W	1.200 W
Avgitt effekt	520 W	620 W
Hastighet	700 /min	100 - 250 / 200 - 450 /min
Turtall ved nominell belastning	450 /min	250/450 /min
Verktøyholder	Weldonskaft 19 mm (3/4")	Utstøter MK 2, Weldonskaft 19 mm (3/4")
Høyde når sleiden står oppe/nede	333 mm/476 mm	457 mm/610 mm
Vekt	9,5 kg	12,7 kg
Kabellengde	5 m	5 m

## Leveringsomfang

Bestillingsnr.	6.00635	6.00636
Industriopptak for Weldonskaft 19 mm		■
Utkasterstift 75 og 100 mm		■
Utkasterstift 75 mm	■	
Utstøter MK 2		■
Sikringsbelte	■	■
Indre sekskantnøkkel	■	■
Sponbeskyttelse	■	■
Transportkoffert	■	■

## Produktfordeler

- Vario-Tacho-Constamatic (VTC) elektronikk sikrer materialtilpasset, konstant hastighet
  - Høyre-/venstredrift for gjengesnitt
  - Solid, togirs motor med oljebadsmøring for optimal hastighet
  - Overbelastningsvern; beskytter motoren mot overoppheting
- 
- Stor slaglengde og godt egnet til bruk med kjernebor, spiralbor og senkere
  - Sterk magnetfot gjør det mulig å arbeide på loddrette flater og over hodehøyde
  - Robust Metabo Maraton-motor for ekstra lang levetid
  - Sterkt LED-lys for enkelt arbeid i dårlig lys
  - Startsperr: Forhindrer utilsiktet start av maskinen etter strømbrytning
  - Låsbar sleide for enkelt bytte av verktøy
  - Håndtak for grei løfting og bæring

## Systemkomponenter

252 → Tilbehør



**MAG 28 LTX 32**



- MK2 feste
- Industrifeste med Weldon 19 mm som standard
- Topp effekt med Metabo »rapid cut« kjernebor
- Kjernebor maks. 32 mm diameter
- Spiralbor maks. 13 mm diameter

**MAG 32**



- Weldon 19 mm verktøfteste
- Kjernebor maks. 32 mm diameter
- Spiralbor maks. 13 mm diameter

**MAG 50**



- MK2 feste
- Industrifeste med Weldon 19 mm som standard
- Kjernebor maks 50 mm diameter
- Kjernebor maks 20 mm diameter

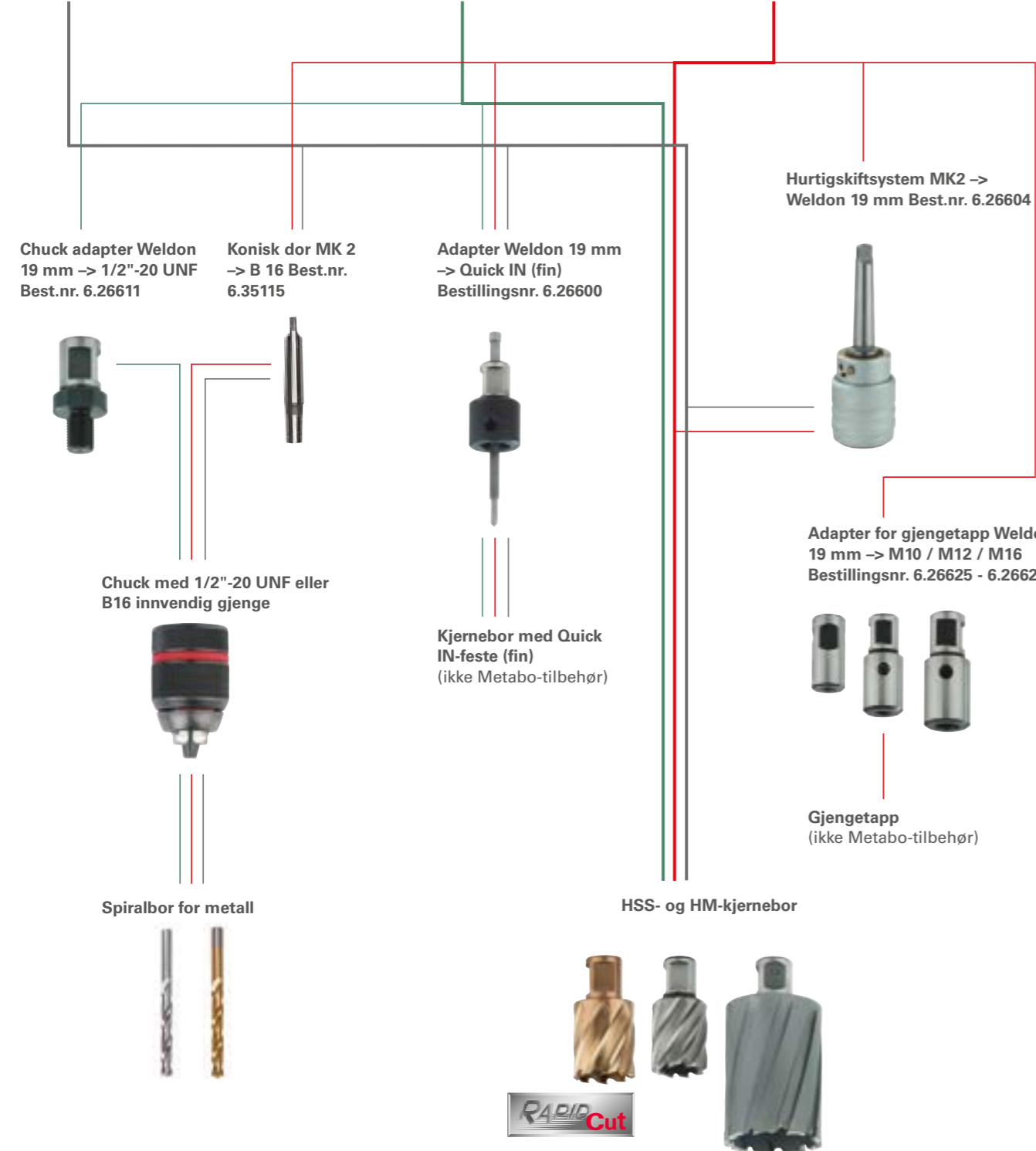

**Kjernebor og senterspiss**

**Kjernebor »rapid cut«**



- Kjernebor med ekstra tynne vegger, beregnet på bruk med batteri-MAG
- Den lave motstanden gir raskere og lettere avsponing og dermed mindre belastning på batteriet
- Din fordel: Inntil 50 % flere hull pr. batterilading
- Med Weldon-skaft 19 mm (3/4")
- Skal kun brukes med tilpasset sentreringsstift
- Passer for bruk på stål, støpejern, jernfrie- og lettmetaller
- Egnet for bruk på alle magnetbormaskiner med 19 mm (3/4) Weldon-skaft

Diameter mm	Total lengde mm	Arbeidslengde mm	Bestillingsnr.
14	64	30	6.26542*
18	64	30	6.26543*
22	64	30	6.26544*
26	64	30	6.26545*

Diameter	Total lengde	Arbeidslengde	Bestillingsnr.
9/16"	11 13/16"	1 3/16"	6.26550*
11/16"	11 13/16"	1 3/16"	6.26551*
13/16"	11 13/16"	1 3/16"	6.26552*
15/16"	11 13/16"	1 3/16"	6.26553*
1 1/16"	11 13/16"	1 3/16"	6.26554*

**HSS-kjernebor, kort**



- Med Weldon-skaft 19 mm (3/4")
- Skal kun brukes med tilpasset sentreringsstift
- Passer for bruk på stål, støpejern, jernfrie- og lettmetaller

Diameter mm	Total lengde mm	Arbeidslengde mm	Bestillingsnr.
12	64	30	6.26500*
13	64	30	6.26501*
14	64	30	6.26502*
15	64	30	6.26503*
16	64	30	6.26504*
17	64	30	6.26505*
18	64	30	6.26506*
19	64	30	6.26507*
20	64	30	6.26508*
21	64	30	6.26509*
22	64	30	6.26510*
23	64	30	6.26511*
24	64	30	6.26512*
25	64	30	6.26513*
26	64	30	6.26514*
27	64	30	6.26515*
28	64	30	6.26516*
29	64	30	6.26517*
30	64	30	6.26518*
31	64	30	6.26519*
32	64	30	6.26520*

\* SB-pakket

## HSS-kjernebor, lang



- Med Weldon-skaft 19 mm (3/4")
- Skal kun brukes med tilpasset sentreringsstift
- Passer for bruk på stål, støpejern, jernfrie- og lettmetaller

Diameter mm	Total lengde mm	Arbeidslengde mm	Bestillingsnr.
12	90	55	6.26521*
13	90	55	6.26522*
14	90	55	6.26523*
15	90	55	6.26524*
16	90	55	6.26525*
17	90	55	6.26526*
18	90	55	6.26527*
19	90	55	6.26528*
20	90	55	6.26529*
21	90	55	6.26530*
22	90	55	6.26531*
23	90	55	6.26532*
24	90	55	6.26533*
25	90	55	6.26534*
26	90	55	6.26535*
27	90	55	6.26536*
28	90	55	6.26537*
29	90	55	6.26538*
30	90	55	6.26539*
31	90	55	6.26540*
32	90	55	6.26541*

## HM-kjernebor



- Kjernebor Ø 14 - 60 mm med Weldon-skaft 19 mm (3/4")
- Kjernebor Ø fra 70 mm med Weldon-skaft 32 mm (1 1/4")
- Skal kun brukes med tilpasset sentreringsstift
- Også godt egnet for ståltyper med høyere legering

Diameter mm	Total lengde mm	Arbeidslengde mm	Bestillingsnr.
14	90	55	6.26571*
15	90	55	6.26572*
16	90	55	6.26573*
17	90	55	6.26574*
18	90	55	6.26575*
19	90	55	6.26576*
20	90	55	6.26577*
21	90	55	6.26578*
22	90	55	6.26579*
23	90	55	6.26580*
24	90	55	6.26581*
25	90	55	6.26582*
26	90	55	6.26583*
27	90	55	6.26584*
28	90	55	6.26585*
29	90	55	6.26586*
30	90	55	6.26587*
31	90	55	6.26588*
32	90	55	6.26589*
33	90	55	6.26590*
34	90	55	6.26591*
35	90	55	6.26592*
36	90	55	6.26593*

Diameter mm	Total lengde mm	Arbeidslengde mm	Bestillingsnr.
37	90	55	6.26594
38	90	55	6.26595
39	90	55	6.26596
40	90	55	6.26597
45	90	55	6.26598
50	90	55	6.26599
60	90	55	6.26614
70	90	55	6.26616
80	90	55	6.26618
90	90	55	6.26620
100	90	55	6.26622

## Kjernebor-sortimenter



## HSS-kjernebor-sett, 3 deler »rapid cut«

- Kjernebor med ekstra tynne vegger, beregnet på bruk med batteri-MAG
- Den lave motstanden gir raskere og lettere avsponing og dermed mindre belastning på batteriet
- Din fordel: Inntil 50 % flere hull pr. batteriladning

Kjernebor-Ø: 14/18/22 mm  
30 mm arbeidslengde, Weldon-skaft 19 mm (3/4")  
Inkl. sentreringsstift



## HSS-kjernebor-sett, 5 deler »rapid cut« (tommer)

- Kjernebor med ekstra tynne vegger, beregnet på bruk med batteri-MAG
- Den lave motstanden gir raskere og lettere avsponing og dermed mindre belastning på batteriet
- Din fordel: Inntil 50 % flere hull pr. batteriladning

Kjernebor-Ø: 9/16", 11/16", 13/16", 15/16", 1 1/16"  
1 3/16" arbeidslengde, Weldon-skaft 3/4"  
Inkl. sentreringsstift



## HSS-kjernebor-sett 3 deler

Kjernebor-Ø: 14/18/22 mm  
30 mm arbeidslengde, Weldon-skaft 19 mm (3/4")  
Inkl. sentreringsstift



## HSS-kjernebor-sett 6 deler

Kjernebor-Ø: 14/16/18/20/22/26 mm  
30 mm arbeidslengde, Weldon-skaft 19 mm (3/4")  
Inkl. sentreringsstift

## Sentreringsstifter



## Sentreringsstift for HSS kort

For HSS-kjernebor med 30 mm arbeidslengde  
Diameter: 6,35 mm  
Total lengde: 75 mm



## Sentreringsstift for HSS lang og HM



For HSS-kjernebor med 55 mm arbeidslengde  
For HM-kjernebor inntil Ø 60 mm  
Diameter: 6,35 mm  
Total lengde: 100 mm







## Sentreringsstift for HM



For HM-kjernebor 70-100 mm Ø  
Diameter: 8 mm  
Total lengde: 120 mm

\* SB-pakket

Industrifester		Bestillingsnr.
	<b>Industrifeste MK2</b> med automatisk innvendig kjøling For MAG 50 For B 32/3, kun i forbindelse med reduksjonshylse MK 3 / MK 2 (6.35143) Borspindelfeste: Morsekonus MK 2 Verktøyfeste: Weldonskaft 19 mm (3/4")	6.26602
	<b>Industrifeste MK3</b> Med manuell innvendig kjøling For B 32/3 og HM-kjernebor Ø 70-100 mm Borspindelfeste: Morsekonus MK 3 Verktøyfeste: Weldonskaft 32 mm ( 1 1/4")	6.26603
	<b>Hurtigbyttesystem</b> Enkelt og raskt bytte av kjernebor uten bruk av ekstra verktøy Med automatisk innvendig kjøling For MAG 50 For B 32/3, kun i forbindelse med reduksjonshylse MK 3 / MK 2 (6.35143) Borspindelfeste: Morsekonus MK 2 Verktøyfeste: Weldonskaft 19 mm (3/4")	6.26604

Adapter		Bestillingsnr.
	<b>Weldonadapter på tynn Quick IN</b> Inkl. Sentreringsstift (total lengde: 120 mm; Ø 6,35 mm) Borspindelfeste: Weldonskaft 19 mm (3/4") Verktøyfeste: tynn QuickIN	6.26600
	<b>Chuckadapter</b> Borspindelfeste: Weldonskaft 19 mm (3/4") Verktøyfeste: 1/2" - 20 UNF	6.26611*
	<b>Adapter for gjengetapp M10</b> For gjengetapp iht. DIN 376 Borspindelfeste: Weldonskaft 19 mm (3/4") Verktøyfeste: skaft Ø 7 mm (firkant 5,5 mm)	6.26625*
	<b>Adapter for gjengetapp M12</b> For gjengetapp iht. DIN 376 Borspindelfeste: Weldonskaft 19 mm (3/4") Verktøyfeste: skaft Ø 9 mm (firkant 7 mm)	6.26626*
	<b>Adapter for gjengetapp M16</b> For gjengetapp iht. DIN 376 Borspindelfeste: Weldonskaft 19 mm (3/4") Verktøyfeste: skaft Ø 12 mm (firkant 9 mm)	6.26627*

Chuckadapter for MAG 832		Bestillingsnr.
		6.30051

Annet tilbehør		Bestillingsnr.
	<b>Sponvern</b> ■ For kjernebor inntil Ø 50 mm ■ Festes på magnetfoten og beskytter brukeren mot lange og skarpe metallspen	6.26607
	<b>Universal-kuttepasta</b> ■ Forlenger levetiden på verktøy som kjernebor, metallbor, BiM hullsager, freser og sagblader ■ Høyere kuttehastighet med optimalisert kjøleing ■ Kjerneboring: Kuttepastaen brukes ved arbeider over hodehøyde, når MAG-en står plassert horisontalt eller på B 32/3 uten automatisk indre kjøling.	6.26605*
	<b>Universal-kuttespray</b> ■ Forlenger levetiden på verktøy som kjernebor, metallbor, BiM hullsager, freser og sagblader ■ Høyere kuttehastighet med optimalisert kjøleing ■ Biologisk nedbrytbar ■ Kjerneboring: Kuttesprøyen brukes ved arbeider over hodehøyde, når MAG-en står plassert horisontalt eller på B 32/3 uten automatisk indre kjøling	6.26606

## Borhammer for bruk i stein og betong

De sterke borhammerne fra Meabo er riktig valg når du skal jobbe med harde materialer som stein eller betong. Den pneumatiske slagmekanismen genererer slag med enorm energi, nesten uten presstrykk. Slagverket ligger i et hus av aluminium som tåler det meste. Den enorme styrken, kombinert med god ergonomi gjør Metabo borhammerne til riktig verktøy når det går hardt for seg.



**Metabo »Quick« chuckbytte**  
Hurtig skifte av chuck for slagboring og meisling og hurtigspenn chuck for boring og skruing.



**Vario-Tacho-Constamatic (VTC) elektronikk**  
for trinnløs hastighetsjustering. Ved belastning holdes turtallet automatisk konstant. Sterk innsats uansett størrelsen på boret.



**Robust Metabo Marathon-motor**  
For ekstra lang levetid gjennom spesiell beskyttelse mot støv.



**Slagverk med høy ytelse, presisjonslagret i hus av aluminiumslegering**  
lang levetid og robust



**Metabo S-automatic sikkerhetskobling**  
Begrensning av tilbakeslag beskytter brukeren og maskinen.

KHE 2851



**Perfekt ergonomi**  
Sikkert, komfortabelt arbeid uten å bli sliten, takket være brukervennlig design.

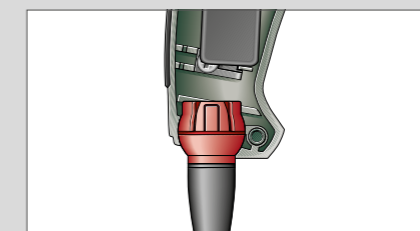





**Kabelskånende kulefeste**  
for optimal bevegelsesfrihet.



**Elektronisk mykstart**  
for presist arbeid

# Hvilken borhammer til hvilket bruksområde?

	Slagbor i betong/stein (Ø mm)	Borer i		Meisling		Maks. enkeltslagenergi* og slagytelse	
		Metall maks. Ø mm	Tre 1/2. maks. Ø mm	lett	tungt		
<b>Batteri borhammere</b>							
	BHA 18 LTX	4 5 8 10 12 14 16 18 20 22 24 26 28 30 32 35 40 45 50	10	22	-	-	1,8 J / 131 J/s
	KHA 36 LTX		13	30	●●○	○○○	3,1 J / 226 J/s
<b>Multihammere</b>							
	UHE 2250		13/6 1/2. Hastighet	28/28 1/2. Hastighet	●●○	○○○	2,2 J / 141 J/s
	UHE 2850		13/6 1/2. Hastighet	28/28 1/2. Hastighet	●●○	○○○	2,8 J / 207 J/s
<b>Borhammere</b>							
	BHE 2444		13	30	-	-	2,3 J / 171 J/s
<b>Kombihammere</b>							
	KHE 2444		13	30	●●○	○○○	2,3 J / 171 J/s
	KHE 2650		13	28	●●○	○○○	2,7 J / 200 J/s
	KHE 2851		13	28	●●○	○○○	2,8 J / 207 J/s
	KHE 3251 / KHE 3250		13	35	●●●	●●○	3,1 J / 222 J/s
	KHE 56		-	-	●●○	●●○	8,5 J / 402 J/s
	KHE 76		-	-	●○○	●●○	11,9 J / 542 J/s
	KHE 96		-	-	●○○	●●●	20 J / 658 J/s
<b>Meiselhammere</b>							
	MHE 56		-	-	●●○	●●○	8,5 J / 402 J/s
	MHE 96		-	-	●○○	●●●	20 J / 658 J/s

\*ifølge EPTA 05/2009

- Optimalt område
- Begrenset bruk
- Mulig bruk
- Mulig område
- Optimal bruk



### Tekniske data

Tekniske data	Batteri bohhammer BHA 18 LTX
Type batteri	Li-Ion
Batterispenning	18 V
Bordiameter i	
- Betong med hammerbor	18 mm
- Mur med borkroner	-
- Stål	10 mm
- Mykt tre	22 mm
Hastighet	0 - 1.100 /min
Maks. slagttall	4.900 /min
Maks. enkeltslagenergi (EPTA)	1,8 J
Slagytelse	131 J/s
Verktøyholder	SDS-plus
Vekt (med batteri)	3,1 kg

### Leveringsomfang

Bestillingsnr.	6.00228
Metabo VibraTech (MVT)-ekstrahåndtak	■
Bordybdeanslag	■
Bærelbete	■
2 Li-Ion batterer (18 V/5,2 Ah)	■
Lader ASC 30-36 V »AIR COOLED«	■
Koffert	■

Utstysvarianter finner du i Metabo-prislisten og på internett

### Produktfordeler

- Slagstopp for boring og skruing uten slag
- Metabo S-Automatic sikkerhetskobling: Mekanisk utkobling av giret hvis maskinen blokkeres
- Metabo VibraTech (MVT) ekstra håndtak for vibrasjonsdemping
- Robuste batteripakker med indikering av kapasitet



### Tekniske data

Tekniske data	Batteri kombihammer KHA 36 LTX
Type batteri	Li-Ion
Batterispenning	36 V
Bordiameter i	
- Betong med hammerborer	32 mm
- Mur med borkroner	68 mm
- Stål	13 mm
- Mykt tre	30 mm
Hastighet	0 - 1.100 /min
Maks. slagttall	4.500 /min
Maks. enkeltslagenergi (EPTA)	3,1 J
Slagytelse	226 J/s
Verktøyholder	SDS-plus
Vekt (med batteri)	4,9 kg

### Leveringsomfang

Bestillingsnr.	6.00795
Hammerchuck for verktøy med SDS-plus tange	■
Selvspennende chuck for verktøy med sylindrisk skaft	■
Metabo VibraTech (MVT)-ekstrahåndtak	■
Bordybdeanslag	■
2 Li-Power batterier (36V/4,0Ah)	■
Hurtiglader ASC Ultra »AIR COOLED«	■
Koffert	■

Utstysvarianter finner du i Metabo-prislisten og på internett

### Produktfordeler

- Slagstopp for boring og skruing uten slag
- Ergonomisk utformet for meiselarbeid uten ekstra håndtak
- Rotasjonsstopp for meisling
- Metabo »Quick«: Hurtig bytte mellom SDS-Plus-hammer chuck og selvspennende chuck for boring i tre og metall
- Metabo S-Automatic sikkerhetskobling: Mekanisk utkobling av giret hvis maskinen blokkeres
- Metabo VibraTech (MVT) ekstra håndtak for vibrasjonsdemping
- Robuste batterier med indikering av kapasitet

### Systemkomponenter

267, 275 → Tilbehør

66 → Batterier





Tekniske data	Multihammer UHE 2250 Multi	Multihammer UHE 2850 Multi
Dreiemoment	13 Nm/13 Nm	13 Nm/13 Nm
Bordiameter i		
- Betong med hammerborer	22 mm	28 mm
- Mur med borkroner	68 mm	68 mm
- Stål	13 mm/6 mm	13 mm/6 mm
- Mykt tre	28 mm/28 mm	28 mm/28 mm
Hastighet	0 - 990 / 0 - 2.600 /min	0 - 945 / 0 - 2.480 /min
Nominelt effektforbruk	705 W	1.010 W
Avgitt effekt	380 W	550 W
Hastighet ved nominell belastning	610/1.600 /min	860/2.250 /min
Maks. slagfall	4.300 /min	4.400 /min
Maks. enkeltslagenergi (EPTA)	2,2 J	2,8 J
Slagytelse	141 J/s	207 J/s
Spennhalsdiameter	50 mm	50 mm
Verktøyholder	SDS-plus	SDS-plus
Chuckspennvidde	1,5 - 13 mm	1,5 - 13 mm
Vekt uten kabel	3,6 kg	3,7 kg
Kabellengde	4 m	4 m

Leveringsomfang	6.00854	6.00712
Bestillingsnr.		
Hammerchuck for verktøy med SDS-plus tange	■	■
Selvspennende chuck for verktøy med sylindrisk skaft	■	■
Gummiert ekstra håndtak	■	■
Bordybdeanslag	■	■
Koffert	■	■

- Produktfordeler**
- Vario (V)-elektronikk for materialtilpasset hastighet
  - Vario-Tacho-Constamatic (VTC) elektronikk sikrer materialtilpasset, konstant hastighet
  - Oppstartbeskyttelse: Forhindrer utilsiktet start av maskinen etter strøbrudd
  - Slagstopp for boring og skruing uten slag
  - Rotasjonsstopp for meisling
  - Metabo »Quick« chuck: Raskt bytte mellom SDS-Plus-hammerchuck og selvspennende chuck for boring i tre og metall
  - Ratt for justering av hastighet
  - Totrinns gir: to hastigheter for boring i tre og metall
  - Slagverk med høy ytelse, presisjonslagret i et hus av aluminiumslegering: lang levetid og robust
  - Metabo S-Automatic sikkerhetskobling: Mekanisk utkobling av giret hvis maskinen blokkeres
  - Metabo Marathon-Motor med patentert støvbeskyttelse for lang levetid

**Systemkomponenter**

267, 275 → Tilbehør



Tekniske data	Borhammer BHE 2444
Dreiemoment	15 Nm
Bordiameter i	
- Betong med hammerborer	24 mm
- Mur med borkroner	68 mm
- Stål	13 mm
- Mykt tre	30 mm
Hastighet	0 - 1.230 /min
Nominelt effektforbruk	800 W
Avgitt effekt	370 W
Hastighet ved nominell belastning	880 /min
Maks. slagfall	5.400 /min
Maks. enkeltslagenergi (EPTA)	2,3 J
Slagytelse	171 J/s
Spennhalsdiameter	43 mm
Verktøyholder	SDS-plus
Vekt uten kabel	2,3 kg
Kabellengde	4 m

Leveringsomfang	6.06153
Bestillingsnr.	
Hammerchuck for verktøy med SDS-plus tange	■
Ekstrahåndtak	■
Bordybdeanslag	■
Koffert	■

- Produktfordeler**
- Slagstopp for boring og skruing uten slag
  - Høyre-venstredrift
  - Vario (V)-elektronikk for materialtilpasset hastighet
  - Metabo S-Automatic sikkerhetskobling: Mekanisk utkobling av giret hvis maskinen blokkeres

**Systemkomponenter**

267, 275 → Tilbehør



Tekniske data	Kombihammer KHE 2444
Dreiemoment	15 Nm
Bordiameter i	
- Betong med hammerborer	24 mm
- Mur med borkroner	68 mm
- Stål	13 mm
- Mykt tre	30 mm
Hastighet	0 - 1.230 /min
Nominelt effektforbruk	800 W
Avgitt effekt	370 W
Hastighet ved nominell belastning	880 /min
Maks. slagfall	5.400 /min
Maks. enkeltslagenergi (EPTA)	2,3 J
Slagytelse	171 J/s
Spennhalsdiameter	43 mm
Verktøyholder	SDS-plus
Vekt uten kabel	2,4 kg
Kabellengde	4 m

Leveringsomfang	6.06154
Bestillingsnr.	
Hammerchuck for verktøy med SDS-plus tange	■
Ekstrahåndtak	■
Bordybdeanslag	■
Koffert	■

- Produktfordeler**
- Slagstopp for boring uten slag
  - Rotasjonsstopp for meisling
  - Høyre-venstredrift
  - Vario (V)-elektronikk for materialtilpasset hastighet
  - Metabo S-Automatic sikkerhetskobling: Mekanisk utkobling av giret hvis maskinen blokkeres
  - Låsbar bryter for bekvem meisling i konstant bruk

01  
02  
03  
04  
05  
06  
07  
08  
09  
10  
11  
12  
13  
14



Tekniske data	Kombihammer KHE 2650	Kombihammer KHE 2851
Dreiemoment	13 Nm	13 Nm
Bordiameter i		
- Betong med hammerborer	26 mm	28 mm
- Mur med borkroner	68 mm	68 mm
- Stål	13 mm	13 mm
- Mykt tre	28 mm	28 mm
Hastighet	0 - 1.100 /min	0 - 945 /min
Nominelt effektforbruk	800 W	1.010 W
Avgitt effekt	480 W	550 W
Hastighet ved nominell belastning	680 /min	860 /min
Maks. slagfall	4.400 /min	4.400 /min
Maks. enkeltslagenergi (EPTA)	2,7 J	2,8 J
Slagytelse	200 J/s	207 J/s
Spennhalsdiameter	50 mm	50 mm
Verktøyholder	SDS-plus	SDS-plus
Vekt uten kabel	3,6 kg	3,7 kg
Kabellengde	4 m	4 m

Leveringsomfang	6.00658	6.00657
Bestillingsnr.		
Hammerchuck for verktøy med SDS-plus tange	■	■
Selvspennende chuck for verktøy med sylindrisk skaft	■	■
gummiert ekstra håndtak	■	■
Bordybdeanslag	■	■
Koffert	■	■

- Produktfordeler**
- Vario (V)-elektronikk for materialtilpasset hastighet
  - Vario-Tacho-Constamatic (VTC) elektronikk sikrer materialtilpasset, konstant hastighet
  - Elektronisk mykstart
  - Slagstopp for boring uten slag
  - Rotasjonsstopp for meisling
  - Høyre-venstredrift
  - Metabo »Quick«: Raskt bytte mellom SDS-Plus-hammerchuck og selvspennende chuck for boring i tre og metall
  - Metabo Marathon-Motor med patentert støvbeskyttelse for lang levetid
  - Slagverk med høy ytelse presisjonslagret i et hus av aluminiumslegering: lang levetid og robust
  - Metabo S-Automatic sikkerhetskobling: Mekanisk utkobling av giret hvis maskinen blokkeres.
  - Låsbar bryter for bekvem meisling i konstant bruk

**Systemkomponenter**

267, 275 → Tilbehør

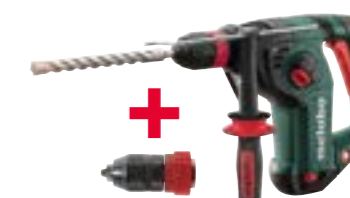

Tekniske data	Kombihammer KHE 3250	Kombihammer KHE 3251
Dreiemoment	20 Nm	20 Nm
Bordiameter i		
- Betong med hammerborer	32 mm	32 mm
- Mur med borkroner	82 mm	82 mm
- Stål	13 mm	13 mm
- Mykt tre	35 mm	35 mm
Hastighet	0 - 1.150 /min	0 - 1.150 /min
Nominelt effektforbruk	800 W	800 W
Avgitt effekt	440 W	440 W
Hastighet ved nominell belastning	920 /min	920 /min
Maks. slagfall	4.470 /min	4.470 /min
Maks. enkeltslagenergi (EPTA)	3,1 J	3,1 J
Slagytelse	222 J/s	222 J/s
Spennhalsdiameter	50 mm	50 mm
Verktøyholder	SDS-plus	SDS-plus
Vekt uten kabel	3,4 kg	3,6 kg
Kabellengde	4 m	4 m

Leveringsomfang	6.00637	6.00659
Bestillingsnr.		
Hammerchuck for verktøy med SDS-plus tange	■	■
Selvspennende chuck for verktøy med sylindrisk skaft		■
Metabo VibraTech (MVT)-ekstrahåndtak	■	■
Bordybdeanslag	■	■
Koffert	■	■

- Produktfordeler**
- Metabo »Quick«: Raskt bytte mellom SDS-Plus-hammerchuck og selvspennende chuck for boring i tre og metall
  - Metabo VibraTech (MVT): Integrert vibrasjonsdempning og ekstra håndtak beskytter brukerens helse
  - Ergonomisk utformet for meislarbeid
  - Slagstopp for boring uten slag
  - Rotasjonsstopp for meisling
  - Høyre-venstredrift
  - Vario (V)-elektronikk for materialtilpasset hastighet
  - Metabo Marathon-Motor med patentert støvbeskyttelse for lang levetid
  - Slagverk med høy ytelse presisjonslagret i et hus av aluminiumslegering: lang levetid og robust
  - Metabo S-Automatic sikkerhetskobling: Mekanisk utkobling av giret hvis maskinen blokkeres

**Systemkomponenter**

267, 275 → Tilbehør

01  
02  
03  
04  
05  
06  
07  
08  
09  
10  
11  
12  
13  
14



Tekniske data	Kombihammer KHE 56	Kombihammer KHE 76
Dreiemoment	90 Nm	100 Nm
Bordiameter i		
- Betong med hammerborer	45 mm	50 mm
- Betong med fresekroner	65 mm	80 mm
- Betong med borkroner	100 mm	150 mm
Hastighet	0 - 300 /min	0 - 300 /min
Nominelt effektforbruk	1.300 W	1.500 W
Avgitt effekt	650 W	750 W
Maks. slagfall	2.840 /min	2.735 /min
Maks. enkeltslagenergi (EPTA)	8,5 J	11,9 J
Slagytelse	402 J/s	542 J/s
Spennhalsdiameter	66 mm	66 mm
Verktøyholder	SDS-max	SDS-max
Vekt uten kabel	6,7 kg	8,4 kg
Kabellengde	6 m	6 m

## Leveringsomfang

Bestillingsnr.	6.00340	6.00341
Metabo VibraTech (MVT)-ekstrahåndtak	■	■
Bordybdeanslag	■	
Smøremiddel for verktøyets tange	■	■
Rengjøringsklut	■	■
Koffert	■	■

## Produktfordeler

- Metabo VibraTech (MVT): Integriert vibrationsdämpfung und extra handtak beskytter brukers helse
- Ekstra slagreduksjon med 30 % for arbeider i mykere materialer
- Rotasjonsstopp for meisling
- Vario-Tacho-Constamatic (VTC) elektronikk sikrer materialtilpasset, konstant hastighet
- Elektronisk mykstart
- Optimal varmeavledning og lav vekt på grunn av girhus i trykkstøpt magnesium
- Metabo S-Automatic sikkerhetskobling: Mekanisk utkobling av giret hvis maskinen blokkeres
- Låsbar bryter for bekvem meisling i konstant bruk
- Serviceindikator: ved behov for skifte av kullbørster og lyssignal for nettspenning

## Systemkomponenter

273, 275 → Tilbehør



Tekniske data	Kombihammer KHE 96
Dreiemoment	120 Nm
Bordiameter i	
- Betong med hammerborer	50 mm
- Betong med fresekroner	80 mm
- Betong med borkroner	150 mm
Hastighet	125 - 250 /min
Nominelt effektforbruk	1.700 W
Avgitt effekt	850 W
Maks. slagfall	1.950 /min
Maks. enkeltslagenergi (EPTA)	20 J
Slagytelse	658 J/s
Spennhalsdiameter	73 mm
Verktøyholder	SDS-max
Vekt uten kabel	11,8 kg
Kabellengde	6 m

## Leveringsomfang

Bestillingsnr.	6.00596
Metabo VibraTech (MVT)-ekstrahåndtak	■
Bordybdeanslag	■
Smøremiddel for verktøyets tange	■
Rengjøringsklut	■
Koffert	■

## Produktfordeler

- Metabo VibraTech (MVT): Integriert vibrationsdämpfung und extra handtak beskytter brukers helse
- Rotasjonsstopp for meisling
- Vario-Tacho-Constamatic (VTC) elektronikk sikrer materialtilpasset, konstant hastighet
- Ratt for justering av hastighet
- Elektronisk mykstart
- Metabo S-Automatic sikkerhetskobling: Mekanisk utkobling av giret hvis maskinen blokkeres
- Låsbar bryter for bekvem meisling i konstant bruk
- Slitasjeindikator på kullbørstene varsler nødvendig bytte i god tid
- Robust girhus i trykkstøpt aluminium for optimal varmeavledning og lang levetid

## Systemkomponenter

273, 275 → Tilbehør

01  
02  
03  
04  
05  
06  
07  
08  
09  
10  
11  
12  
13  
14



Tekniske data	Meiselhammer MHE 56	Meiselhammer MHE 96
Nominelt effektforbruk	1.300 W	1.600 W
Avgitt effekt	650 W	800 W
Maks. slagttall	2.840 /min	1.950 /min
Maks. enkeltslagenergi (EPTA)	8,5 J	20 J
Slagytelse	402 J/s	658 J/s
Verktøyholder	SDS-max	SDS-max
Vekt uten kabel	6,3 kg	11 kg
Kabellengde	6 m	6 m

Leveringsomfang	6.00366	6.00396
Bestillingsnr.	6.00366	6.00396
Bøylehåndtak	■	■
Smøremiddel for verktøyets tange	■	■
Rengjøringsklut	■	■
Koffert	■	■

#### Produktfordeler

- Ekstra slagreduksjon med 30 % for arbeider i mykere materialer som f.eks. tegl
- Optimal varmeavledning og lav vekt på grunn av girhus i trykkstøpt magnesium
- Serviceindikator: ved behov for skifte av kullbørster og lyssignal for nettspenning
- Metabo VibraTech (MVT): integrert vibrasjonsdempning beskytter brukerens helse
- Vario-Tacho-Constamatic (VTC) elektronikk sikrer materialtilpasset, konstant hastighet
- Elektronisk mykstart
- Låsbar bryter for bekvem meisling i konstant bruk
- Lang, slank byggemåte for oppreist arbeidsposisjon ved gulvarbeider
- Justeringsratt for forvalg av slagttall
- Robust girhus i trykkstøpt aluminium for optimal varmeavledning og lang levetid
- Slitasjeindikator på kullbørstene varsler nødvendig bytte i god tid

## SDS-plus-hammerbor

### SDS-plus »Pro 4«

Den nye skjæregeometrien på det meiselformede borehodet gir hurtig inntrenging i den hardeste betong og granitt.

- **Slank og dynamisk borspiss med kjegleformet borehode** for enkel sentrering og hurtig inntrengning i metallet
- **»Pro 4« skruen med 4 spiraler** transporterer raskt bort borestøvet, minsker friksjonen i borehullet og forbedrer vibrasjonsegenskapene.
- **Gjennomgående forsterket kjerne** for stabilitet og holdbarhet og optimal energioverføring
- **Moderne termisk behandling og overflatekomprimering** garanterer slitasjehemmende overflater og gjør boret bøyingsikkert



### SDS-plus »Pro 4 Premium«

Intelligent og innovativ geometri kombinert med kompromissløs kvalitet til minste detalj gir seg utslag i lang levetid, presise borehull og rolig drift, selv når det går hardt for seg. Et premium-verktøy for alle profesjonelle brukere som jobber med armert betong eller hard naturstein.

- **Innovativ, enestående VHM kuttegeometri (Ø 5-16 mm) / HM skjæregeometri og store, robuste sideskjær (Ø 18 - 32 mm) med optimal 4x90° symmetri** som hindrer fastsetting i armeringsjern og gir sirkelrunde borehull

- **Ø 5- 16 mm: Helt HM-element** sentreringsspiss for enkel og presis borestart



- **Ø 18 - 32 mm: Tredelt HM-element** sentreringsspiss og slitasjemarkering på begge sider av hovedplaten for nøyaktig borestart og kontroll av eksakte plugghull



- **Skruegeometri med 4 spiraler og optimalisert spiralkjerne:** Fire parallelt arbeidende spiralrygger gir behagelig stille drift og jevnt lav slitasje

- **Optimalisert kjerneforsterkning for høy bruddsikkerhet og minimert vibrasjon ved boringen**

- **En spesiell metode for overflateherding** fortetter stålstrukturen og gjør boret mer motstandsdyktig



#### Systemkomponenter

275 → Tilbehør



Hammerbor

Hardmetall-hammerbor med SDS-plus tange

Diameter mm	Arbeidslengde mm	Total lengde mm	Pakning	Bestillingsnr.
-------------	------------------	-----------------	---------	----------------



- HM-hammerbor med SDS-Plus »Classic«, 2 skjær**
- SDS-plus bor med HM-spiss
  - Dynamisk, meiselformet borhode
  - Generøs s-spiralgeometri transporterer raskt bort borestøvet
  - Effektiv boring og lang levetid
  - For bruk i betong, mur, naturstein

5	50	110	1	6.26172*
5	100	160	1	6.26173*
6	50	110	1	6.26174*
6	100	160	1	6.26175*
6	150	210	1	6.26176*
6	200	260	1	6.26177*
6	250	310	1	6.26178*
7	50	110	1	6.26179*
7	100	160	1	6.26180*
8	50	110	1	6.26181*
8	100	160	1	6.26182*
8	150	210	1	6.26183*
8	200	260	1	6.26184*
10	50	110	1	6.26185*
10	100	160	1	6.26186*
10	150	210	1	6.26187*
10	200	260	1	6.26188*
10	250	310	1	6.26189*
10	400	450	1	6.26190*
12	100	160	1	6.26191*
12	150	210	1	6.26192*
12	200	260	1	6.26193*
12	250	310	1	6.26194*
12	400	450	1	6.26195*
14	100	160	1	6.26196*
14	150	210	1	6.26197*
14	250	310	1	6.26198*
14	400	450	1	6.26199*



- HM-hammerbor med SDS-Plus »Pro 4«, 2 skjær**
- Høykvalitets hardmetall; varig, raskt; treffer på stålarming uten problemer
  - Den nye skjæregeometrien på det meiselformede borehodet gir hurtig inntrenging i den hardeste betong og granitt. Enkel og lett sentrering.
  - Den store 2-spirals skruegeometrien med kjerneforsterking (KVS) transporterer raskt bort borestøvet, minsker friksjonen i borehullet og forbedrer vibrasjonsegenskapene.
  - For bruk i betong, mur, naturstein, granitt

4	50	110	1	6.31780*
5	50	110	1	6.31820*
5	100	160	1	6.31821*
5	150	210	1	6.31864*
5,5	50	110	1	6.31822*
5,5	100	160	1	6.31823*
6	50	110	1	6.31824*
6	100	160	1	6.31825*
6	150	210	1	6.31826*
6	200	260	1	6.31866*
6,5	50	110	1	6.31827*
6,5	100	160	1	6.31828*
6,5	150	210	1	6.31879*
6,5	200	260	1	6.31876*
6,5	250	310	1	6.31868*
6,5	350	400	1	6.31785*
7	50	110	1	6.31829*

\* SB-pakket

Diameter mm	Arbeidslengde mm	Total lengde mm	Pakning	Bestillingsnr.
7	100	160	1	6.31830*
7	150	210	1	6.31831*
8	50	110	1	6.31832*
8	100	160	1	6.31833*
8	150	210	1	6.31834*
8	200	260	1	6.31835*
8	250	310	1	6.25229*
8	400	460	1	6.31788*
8	540	600	1	6.31789*
9	150	210	1	6.31836*
10	50	110	1	6.31837*
10	100	160	1	6.31838*
10	150	210	1	6.31839*
10	200	260	1	6.31840*
10	250	310	1	6.31841*
10	390	450	1	6.30519*
10	540	600	1	6.31793*
10	940	1.000	1	6.31794*
11	110	160	1	6.31842*
11	210	260	1	6.31843*
12	110	160	1	6.31844*
12	160	210	1	6.31845*
12	210	260	1	6.31846*
12	310	360	1	6.25254*
12	400	450	1	6.30526*
12	550	600	1	6.30527*
12	950	1.000	1	6.31797*
13	110	160	1	6.31847*
13	210	260	1	6.31848*
14	110	160	1	6.31849*
14	160	210	1	6.31850*
14	210	260	1	6.31851*
14	260	310	1	6.31852*
14	400	450	1	6.31801*
14	550	600	1	6.30528*
14	950	1.000	1	6.31802*
15	210	260	1	6.31853*
15	410	450	1	6.31803*
16	110	160	1	6.31854*
16	160	210	1	6.31855*
16	210	260	1	6.25255*
16	260	310	1	6.31856*
16	400	450	1	6.30531*
16	550	600	1	6.30532*
16	750	800	1	6.31804*
16	950	1.000	1	6.31805*
4	50	110	10	6.25230
5	50	110	10	6.25231
5	100	160	10	6.25232
6	50	110	10	6.25233
6	100	160	10	6.25234
6	150	210	10	6.25235
8	50	110	10	6.25236
8	100	160	10	6.25237
8	150	210	10	6.25238
10	50	110	10	6.25239
10	100	160	10	6.25240
10	150	210	10	6.25241
10	200	260	10	6.25242
12	110	160	10	6.25243
12	160	210	10	6.25244
12	210	260	10	6.25245
14	110	160	10	6.25246
14	160	210	10	6.25247

Diameter mm	Arbeidslengde mm	Totallengde mm	Pakning	Bestillingsnr.
14	210	260	10	6.25248
 <b>Hardmetall-hammerbor med SDS-plus-tange, 2 skjær</b> <ul style="list-style-type: none"> <li>■ Det slanke, meiselformede borhodet trenger raskt inn i materialet som skal bores</li> <li>■ Den gjennomgående kjerneforsterkingen gir stabilitet og bestandighet. Den muliggjør maksimal energioverføring fra borhammeren til borspissen.</li> <li>■ Smal gjengerygg reduserer friksjonen og vibrasjonen, noe som avlaster brukeren og maskinen</li> <li>■ Moderne termisk behandling og overflatekomprimering med kuleblåsing garanterer slitasjehemmende overflater og gjør boret bøyingsikkert</li> <li>■ For bruk i betong, murverk, naturstein</li> </ul>				
18	150	200	1	6.30533*
18	250	300	1	6.31806*
18	400	450	1	6.30589*
18	550	600	1	6.31807*
18	950	1.000	1	6.31808*
20	150	200	1	6.30536*
20	250	300	1	6.30590*
20	400	450	1	6.30537*
20	550	600	1	6.31809*
20	950	1.000	1	6.31810*
22	200	250	1	6.30538*
22	400	450	1	6.30539*
22	550	600	1	6.31811*
22	950	1.000	1	6.31812*
24	200	250	1	6.30540*
24	400	450	1	6.30541*
25	200	250	1	6.31814*
25	400	450	1	6.30549*
25	550	600	1	6.31815*
25	950	1.000	1	6.31816*
26	200	250	1	6.30542*
26	400	450	1	6.30548*

**Hardmetall hammerbor (isbor) med SDS-Plus-tange, 2 skjær**

- For bruk i is og snø
- For enkel oppsetting av slalomporter
- Spesiell transportspiral for snø og is.

32	400	450	1	6.30579*
----	-----	-----	---	----------

**HM-hammerbor, SDS-Plus »Pro 4 Premium«, 4 skjær**









- Kombinasjonen av den nye, innovative, intelligente kuttingen og den kompromissløse kvaliteten ned til minste detalj gir lang levetid, presise borhull og uvanlig stille drift - også ved tøff påkjenning.
- Ø 5-16 mm: Takket være den optimalt symmetriske hodegeometrien med 4 skjær i hard helmetall går boret ekstremt vibrasjonsfritt og hekter seg ikke fast når det treffer på armering. Maksimal forbindelsesflate mellom den hele VHM-platen og stålkroppen. På denne måten danner hode og spiral én enhet - spesielt når det gjelder å kompensere støt og torsjonskrefter. I tillegg lager den spesielle hodegeometrien sirkelrunde borhull og får dermed maksimal levetid.
- Ø 18 - 32 mm: Tredelt hardmetallelement: Den innovative, spesialutviklede geometrien i skjærene og de store, robuste sideskjærene som er plassert med optimal 4 x 90° symmetri, hindrer at boret hekter seg fast når det treffer på armering og gir sirkelrunde borehull. Sentreringsspissen og slitasjemarkeringen på begge sider av hovedplaten sikrer nøyaktig borestart og kontroll av dimensjonene på hullene.
- Den ekte 4-spirals skruegeometrien fordeler belastningen optimalt på alle spiralene, dermed oppnås boring med svært liten vibrasjon. De fire transportspiralene med stort volum får borestøvet raskt ut av borhullet.
- Spesialstålet av høy kvalitet gjør boret ekstremt bruddsikkert og i tillegg øker den spesielle overflatebehandlingen motstandsdyktigheten. Boret gir inntil 50 % flere runde borhull enn andre hammerbor.
- For profesjonell bruk i den hardeste naturstein, betong, murverk

5	50	110	1	6.26200*
5	100	160	1	6.26201*
5,5	50	110	1	6.26202*
5,5	100	160	1	6.26203*
6	50	110	1	6.26204*
6	100	160	1	6.26205*

Diameter mm	Arbeidslengde mm	Totallengde mm	Pakning	Bestillingsnr.
6	150	210	1	6.26206*
6	200	260	1	6.26207*
6	250	310	1	6.26208*
6,5	100	160	1	6.26209*
6,5	150	210	1	6.26210*
6,5	200	260	1	6.26211*
6,5	250	310	1	6.26212*
7	50	110	1	6.26213*
7	100	160	1	6.26214*
8	50	110	1	6.26215*
8	100	160	1	6.26216*
8	150	210	1	6.26217*
8	200	260	1	6.26218*
8	250	310	1	6.26237*
10	50	110	1	6.26219*
10	100	160	1	6.26220*
10	150	210	1	6.26221*
10	200	260	1	6.26222*
10	250	310	1	6.26223*
10	390	450	1	6.26224*
12	110	160	1	6.26225*
12	160	210	1	6.26226*
12	210	260	1	6.26227*
12	260	310	1	6.26228*
12	400	450	1	6.26229*
14	110	160	1	6.26230*
14	160	210	1	6.26231*
14	260	310	1	6.26232*
14	400	450	1	6.26233*
16	110	160	1	6.26234*
16	160	210	1	6.26235*
16	210	260	1	6.26238*
16	260	310	1	6.26236*
16	400	450	1	6.26239*
18	200	250	1	6.31703*
18	400	450	1	6.31704*
20	200	250	1	6.31705*
20	400	450	1	6.31706*
22	400	450	1	6.31707*
24	200	250	1	6.31708*
24	400	450	1	6.31709*
25	400	450	1	6.31710*
28	400	450	1	6.31711*
30	400	450	1	6.31712*
32	400	450	1	6.31713*

\* SB-pakket

## Hammerbor-sortimenter

HM-Hammerbor, SDS-plus, »Classic«		Bestillingsnr.
	SDS-plus »Classic« borsett 5-deler i plastkassett Ø 5, 6, 6, 8, 10 mm, L = 160 mm	6.26243*
	SDS-plus »Classic« borsett 7-deler i metallkassett Ø 5, 6, 6, 8, 10 mm, L = 160 mm / Ø 6, 8, 10, 12 mm, L = 160	6.26244*
HM-Hammerbor, SDS-plus »Pro 4«		Bestillingsnr.
	SDS-plus Pro 4 borsett 4 deler i plastkassett Ø 5, 6, 8, 10 mm, L = 110/160 mm	6.30580*
	SDS-plus Pro 4 borsett 5 deler i plastkassett Ø 5, 6, 6, 8, 10 mm, L = 160 mm	6.30581*
	SDS-plus Pro 4 borsett 7 deler i metallkassett Ø 5, 6, 6, 8, 8, 10, 12 mm, L = 110/160 mm	6.30584*
	SDS-plus-bor-/ meiselsett 5 deler Består av 1 av hver av hammerbor Ø 6, 8, 10 mm, 1 spissmeisel (6.31421) og 1 flatmeisel (6.31420)	6.30477*
	SDS-plus Pro 4 borsett 8 deler i mappe To av hver av Ø 6x160mm; Ø 8x 160mm; en av hver av Ø 8x210 mm; Ø 10x160 mm, Ø 10x210mm; Ø 12x210 mm	6.31715
HM-hammerbor, SDS-Plus »Pro 4 Premium«, 4 skjær		Bestillingsnr.
	SDS-plus Pro 4 Premium borsett 7 deler i solid plastkassett Ø 5 x 110 mm; 6 x 110 mm; 8 x 110 mm; 6 x 160 mm; 8 x 160 mm; 10 x 160 mm; 12 x 160 mm	6.26245*

## SDS-max »Pro 4«:

### Raskere enn alle andre bor i betong og armert betong



#### SDS-max »Pro 4«:

- **Perfekt sentrering:**  
Sentreringsspiss for enkel og presis borestart i betong og armert betong



- **Topp gjennomtrengningskraft:**  
Robuste og aggressive VHM S-skjær

- **Høy borehastighet:**  
Skråstilte sideskjær for aggressiv fremdrift





- **Konstant lang levetid:**  
Kort hode med brede støvkanaler for rask fjerning av borestøv; minimal varmeutvikling

- **Nøyaktig hulldiameter:**  
Innovativ slitasjemarkering for bedre målnøyaktighet

- **Vibration Control**  
Optimaliserte vibrasjonsverdier tilpasset bruk på byggeplassen







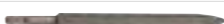
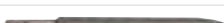

## Hardmetall-hammerbor med SDS-plus tange

Diameter mm	Arbeidslengde mm	Total lengde mm	Pakning	Bestillingsnr.
				
<b>HM-hammerbor med SDS-Plus »Pro 4«, 2 skjær</b>				
<ul style="list-style-type: none"> <li>■ Det slanke, meiselformede borhodet trenger raskt inn i materialet som skal bores.</li> <li>■ Korte spiralinn ganger på den effektoroptimerede doble transportspiralen gir rask bortføring av borestøv.</li> <li>■ Den gjennomgående kjerneforsterkingen gir stabilitet og bestandighet. Den muliggjør maksimal energioverføring fra borhammeren til borspissen.</li> <li>■ For bruk i betong, mur og naturstein</li> </ul>				
12	200	340	1	6.23310*
12	400	540	1	6.23311*
12	600	740	1	6.23312*
14	200	340	1	6.23313*
14	400	540	1	6.23314*
15	200	340	1	6.23315*
15	400	540	1	6.23316*
				
<b>HM-hammerbor med SDS-Plus »Pro 4«, 4 skjær</b>				
<ul style="list-style-type: none"> <li>■ <b>Topp gjennomtrengningskraft:</b> Robuste og aggressive VHM S-skjær</li> <li>■ <b>Konstant lang levetid:</b> Kort hode med brede støvkanaler for rask fjerning av borestøv; minimal varmeutvikling</li> <li>■ <b>Høy borehastighet:</b> Skrånstilt sideskjær for aggressiv fremdrift</li> <li>■ <b>Perfekt sentrering:</b> Sentreringsspiss for enkel og presis borestart i betong og armert betong</li> <li>■ <b>Nøyaktig hulldiameter:</b> Innovativ slitasjemarkering for bedre målnøyaktighet</li> <li>■ <b>Vibration Control:</b> Optimaliserte vibrasjonsverdier tilpasset bruk på byggeplassen</li> <li>■ For bruk i betong, mur og naturstein</li> </ul>				
16	200	340	1	6.23317*
16	400	540	1	6.23318*
18	200	340	1	6.23319*
18	400	540	1	6.23320*
20	200	320	1	6.23321*
20	400	520	1	6.23322*
20	800	920	1	6.23323*
22	200	320	1	6.23324*
22	400	520	1	6.23325*
22	800	920	1	6.23326*
24	200	320	1	6.23327*
24	400	520	1	6.23328*
25	200	320	1	6.23329*
25	400	520	1	6.23330*
25	800	920	1	6.23331*
28	400	520	1	6.23333*
28	600	720	1	6.23334*
30	400	520	1	6.23339*
32	200	320	1	6.23340*
32	400	520	1	6.23341*
32	800	920	1	6.23342*
35	400	520	1	6.23344*
35	600	720	1	6.23345*
38	400	520	1	6.23347*
40	400	520	1	6.23349*
40	600	720	1	6.23350*
45	400	520	1	6.23337*
52	400	520	1	6.23338*

## Meisel

## Meisel med SDS-plus tange

- Spesialherdet stål og spesiell overflatebehandling gir lang levetid og produktivt arbeid
- For bruk i betong, mur og naturstein











Meiselform	Total lengde mm	Snittbredde	Pakning	Bestillingsnr.
 Spissmeisel, rund spiss	250		1	6.30992*
 Spissmeisel, kvadratisk spiss	250		1	6.31421*
 Spissmeisel, kvadratisk spiss	250		10	6.31387
 Flatmeisel	250	20	1	6.31420*
 Flatmeisel	250	20	10	6.31388
 Hulmeisel	250	22	1	6.31422*
 Fugemeisel, hardmetall	200		1	6.31424*
 Spademeisel	250	40	1	6.31425*
 Flismeisel, bøyd	165	75	1	6.31449*
 Flismeisel, bøyd	250	40	1	6.31456*

## Meisel-sortiment med SDS-plus tange

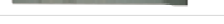
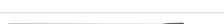
	Bestillingsnr.
 <b>SDS-plus-meiselsett (3 deler)</b> Består av 1 spissmeisel (6.31421) , 1 flatmeisel (6.31420) og 1 bredmeisel (6.31425)	6.30478
 <b>SDS-plus-meiselsett (5 deler)</b> Består av 2 spissmeisler (6,31421) , 2 flatmeisler (6,31420) og 1 bredmeisel (6,31425)	6.30484









## Meisel med SDS-max tange

- Spesialherdet stål og spesiell overflatebehandling gir lang levetid og produktivt arbeid.
- For bruk i betong, mur og naturstein

Meiselform	Total lengde mm	Snittbredde	Pakning	Bestillingsnr.
 Spissmeisel, rund spiss	280		1	6.23351*
 Spissmeisel, rund spiss	400		1	6.23352*
 Spissmeisel, rund spiss	400		10	6.23463
 Spissmeisel, rund spiss	600		1	6.23358*
 Flatmeisel	280	25	1	6.23353*
 Flatmeisel	400	25	1	6.23354*
 Flatmeisel	400	25	10	6.23464
 Flatmeisel	600	25	1	6.23359*
 Bredmeisel, spademeisel	400	50	1	6.23355*
 Bredmeisel, spademeisel	300	80	1	6.23356*
 Bredmeisel, spademeisel	350	115	1	6.23366*
 Hulmeisel	300	26	1	6.23357*

\* SB-pakket



	Meiselform	Total lengde mm	Snittbredde	Pakning	Bestillingsnr.
	Kanalmeisel	300	32	1	6.23365*
	Flismeisel, bøyd	400	50	1	6.23367*
	Tannmeisel	300	32	1	6.23368*
	Mørtelmeisel	300	10	1	6.23369
	Spademeisel	400	110	1	6.23383
	Asfaltmeisel	400	90	1	6.23384
	Vingemeisel	380	35	1	6.23385
	Jordnagledriver	260	16,5	1	6.23386*
	Jordnagledriver	260	13	1	6.23387*

## Meisel-sortiment med SDS-max tange

	Bestillingsnr.
 <b>SDS-max meiselsett 5 deler</b> Består av 2 spissmeisler (6,23352) , 2 flatmeisler (6,23354) og 1 bredmeisel (6,23355)	6.30488
 <b>SDS-max meiselsett 5 deler</b> Består av 3 spissmeisler (6,23352), 2 flatmeisler (6,23354)	6.30489

## Fresekroner

## HM-fresekroner (hel) med SDS-max-tange



- Ekstremt lang levetid også ved bruk av borhammere med høy effekt
- Optimal kraftoverføring til borhodet uten tap av slagkraften
- 3 store spiraler for rask boreffekt, vibrasjonssvak boring og raskere bortføring av borestøv
- Ideelt for boring i armering og harde materialer.

Diameter mm	Total lengde mm	Bestillingsnr.
45	550	6.23375*
45	990	6.23376*
55	550	6.23377*
55	990	6.23378*
65	550	6.23379*
65	990	6.23380*
80	550	6.23381*
80	990	6.23382*

## Borkroner

## Hardmetall hammerborkroner med Ratio gjenge



- Robust universalverktøy for tungt arbeid i betong og andre byggematerialer

Diameter mm	Arbeidslengde mm	Bestillingsnr.
50	100	6.23034*
68	100	6.23035*
80	100	6.23036*
100	100	6.23032*
125	100	6.23031*

## Hardmetall sentreringsbor med Ratio gjenge

	Bestillingsnr.
 <b>Sentreringsbor 12 x 155 mm</b> ■ For arbeid med hardmetall-hammerborkroner med Ratio gjenge Diameter: 12 mm	6.23038
 <b>Forbindelsesstykke</b> ■ Forbindelsesstykke med Ratio innvendig gjenge og SDS-max tange, lengde 195 mm, for forbindelsesstykket 6.23299 til fresekronene og for montering av borekronene ved hjelp av sentreringsboret 6.23038	6.23370*

## Forbindelsesstykke for HM-fresekroner med Ratio gjenge

	Total lengde mm	Bestillingsnr.
 280	280	6.23299*

## Hardmetall hammerborkroner med M 16 innvendig gjenge



- Optimert med større hardmetalltenner for lengre levetid. Stabil kronekropp med tynne vegger gir høyere ytelse
- For betong, mur, naturstein og kalksandstein.

Diameter mm	Arbeidslengde mm	Bestillingsnr.
30	55	6.23391*
35	55	6.23392*
40	55	6.23393*
50	55	6.23394*
68	55	6.23395*
82	55	6.23396*
100	55	6.23398*
112	55	6.23399*

\* SB-pakket

## Festespindler med M16 utvendige gjenger

- I sett med unbracoskrue for låsing av sentreringsbor 6.27040.
- For slagbruk med lette hammerborkroner
- Også egnet for bruk med »Pionier« universal-stikksager

Skafttype	Total lengde mm	Bestillingsnr.
SDS-plus	105	6.27043*
SDS-plus	220	6.27042*
SW11	90	6.27041*

## Sentreringsbor, hardmetall

	Bestillingsnr.
 <p><b>Sentreringsbor</b></p> <ul style="list-style-type: none"> <li>■ For arbeid med lette hammerborkroner og universal-stikksagene »Pionier« (M16 innvendig gjenge) sammen med en av festespindlene</li> <li>■ Egnet for alle typer forbindelsesstykker. Spesielt for Quick-System 6.27037, 6.27038, 6.27039</li> </ul> <p>Diameter: 8 mm Total lengde: 120 mm</p>	6.27040*

## Diamantforsenker

## For generelle bygningsmaterialer, kvalitetsklasse »professional«



- Meget godt egnet for alle generelle bygnings-/byggeplassmaterialer, som f.eks. betong, vasket betong, kalksandstein, tegl, mur.
- Segmenthøyde: 5,0 mm
- For boring uten slag
- M 16 innvendige gjenger

Diameter mm	Segmenthøyde mm	Pakning	Bestillingsnr.
68	5	1	6.28201
82	5	1	6.28202

## For harde materialer, kvalitetsklasse »professional«





- Meget godt egnet for bruk i myke, slipende materialer, som f.eks. fersk betong, kalksandstein, sandstein
- Segmenthøyde: 5,0 mm
- For boring uten slag
- M 16 innvendige gjenger







Diameter mm	Segmenthøyde mm	Pakning	Bestillingsnr.
68	5	1	6.28203
82	5	1	6.28204

## Quickchuck for borhammer







## SDS plus chuck med adapter

	Bestillingsnr.
 <p><b>SDS-plus-hammerchuck</b></p> <ul style="list-style-type: none"> <li>■ For verktøy med SDS-plus tange (UHE 22, UHE 28 Multi, BHE 24, BHE 26, KHE 26 Contact, KHE 28)</li> </ul>	6.31920*
 <p><b>SDS-plus-hammerchuck</b></p> <ul style="list-style-type: none"> <li>■ For verktøy med SDS-Plus-tange (for KHE 32)</li> </ul>	6.31922*
 <p><b>SDS-plus-hammerchuck</b></p> <ul style="list-style-type: none"> <li>■ For verktøy med SDS-Plus-tange (UHE 2250/2650/ KHE 2650/2850/2851)</li> </ul>	6.31928*
 <p><b>SDS-plus-hammerchuck</b></p> <ul style="list-style-type: none"> <li>■ For verktøy med SDS-Plus-tange (UHE 28 Plus, KHE 28 Plus)</li> </ul>	6.31931*
 <p><b>SDS-plus-hammerchuck</b></p> <ul style="list-style-type: none"> <li>■ For verktøy med SDS-Plus-tange (KHE 3251/ KHA 36 LTX)</li> </ul>	6.31943*

## Chuck med adapter

	Bestillingsnr.
 <p><b>Nøkkelchuck med adapter</b></p> <ul style="list-style-type: none"> <li>■ For verktøy med sylindrisk skaft (for UHE 22, UHE 28 Multi, BHE 24, BHE 26, KHE 26 Contact, KHE 28)</li> </ul> <p>Chuckspennvidde: 1 - 13 mm</p>	6.31924*
 <p><b>Selvspennende chuck med adapter</b></p> <ul style="list-style-type: none"> <li>■ For verktøy med sylindrisk skaft (UHE 22, UHE 28 Multi, BHE 24, BHE 26, KHE 26 Contact, KHE 28)</li> </ul> <p>Chuckspennvidde: 1,5 - 13 mm</p>	6.31921*
 <p><b>Selvspennende chuck med adapter</b></p> <ul style="list-style-type: none"> <li>■ For verktøy med sylindrisk skaft</li> <li>■ Egnet for UHE 28 Plus/ KHE 28 Plus</li> </ul> <p>Chuckspennvidde: 1,5 - 13 mm</p>	6.31930*
 <p><b>Selvspennende chuck med adapter</b></p> <ul style="list-style-type: none"> <li>■ For verktøy med sylindrisk skaft (for KHE 32)</li> </ul> <p>Chuckspennvidde: 1 - 13 mm</p>	6.31923*
 <p><b>Selvspennende chuck med adapter</b></p> <ul style="list-style-type: none"> <li>■ For verktøy med sylindrisk skaft</li> <li>■ Egnet for UHE 2250/2650/ KHE 2650/2850/2851</li> </ul> <p>Chuckspennvidde: 1,5 - 13 mm</p>	6.31927*
 <p><b>Selvspennende chuck med adapter</b></p> <ul style="list-style-type: none"> <li>■ For verktøy med sylindrisk skaft</li> <li>■ Egnet for KHE 3251/ KHA 36 LTX</li> </ul> <p>Chuckspennvidde: 1,5 - 13 mm</p>	6.31968*

## Forbindelsesstykke

	Bestillingsnr.
 <b>Forbindelsesstykke</b> Feste: SDS-Plus, 1/2"- 20 UNF	6.30928*
 <b>Forbindelsesstykke</b> ■ Med gjenge 1/2"-20 UNF for chuck og innvendig sekskant 1/4" (6,35 mm) for skrutrekkerbits med bit-spennhylse Feste: SDS-Plus, 1/2"- 20 UNF	6.31285*
 <b>Forbindelsesstykke</b> ■ Forbindelsesstykke fra SDS-max til SDS-plus for bruk av SDS-Plus-bor/-meisel Feste: SDS-max, SDS-plus	6.23371*
 <b>Forbindelsesstykke</b> ■ Forbindelsesstykke fra SDS-max til multirilleprofil for bruk av multirilleprofil-bor/-meisel Forbindelsesstykke SDS-max, multirilleprofil	6.23372*
 <b>Forbindelsesstykke</b> ■ Forbindelsesstykke fra multirilleprofil til SDS-max, for bruk av SDS-max-bor/-meisel Feste: Multirilleprofil, SDS-max	6.23373
<b>Forbindelsesstykke</b> ■ Forbindelsesstykke fra multirilleprofil til SDS-plus, for bruk av SDS-Plus-bor/-meisel Feste: Multirilleprofil, SDS-plus	6.30276*
 <b>Forbindelsesstykke</b> ■ Forbindelsesstykke med Ratio innvendig gjenge og SDS-max tange, lengde 195 mm, for forbindelsesstykket 6.23299 til fresekronene og for montering av borekronene ved hjelp av sentreringsboret 6.23038 Feste: SDS-max, Ratio innvendig gjenge	6.23370*







## Annet tilbehør

Spesialfett	
	Bestillingsnr.
 <b>Spesialfett</b> ■ For innstikking av hammerbor, meisler, adaptere osv., reduserer friksjons- og slitasjeveddien; biologisk nedbrytbar ■ Lang brukstid, høy varmebestandighet, høye korrosjonsbeskyttelsesegenskaper	6.31800

## Annet tilbehør for SDS-plus

	Bestillingsnr.
 <b>Bits-spennhylse</b> For å feste bits og skrunøkkelinnsatser med 1/4" (6,35 mm)-sekskant i spindelen på bor- og slagbormaskiner med spindelgjenger 1/2"-20 UNF og innvendig sekskant 1/4" (6,35 mm). Passer også på forbindelsesstykkene 6.30928 og 6.31285.	6.31281*

## Tilbehør til støvavsug

	Bestillingsnr.
 <b>Støvavsugsett</b> ■ For alle maskiner med spennhalsdiameter 43/50 mm; Består av avsugsanordning for bor Ø 4-20 mm, håndtak, avsugslange, Ø 28 mm (5 m lang), overgangsstykke og tilkoblingsstykke for å koble slangen til Metabo universalstøvsuger og til husholdningsstøvsugere Bor-Ø: 4 - 20 mm	6.30828
 <b>Støvavsugadapter</b> ■ Adapter for avsug av borestøv i borehullet. Sikker og støvfri boring i vegger og tak. 2-kammer systemet og mosegummipakningen gjør at den sitter godt på de aller fleste underlag, som puss, naturstein, strietapeter. Ingen borestøvresten på vegger og tapeter. Passer til alle vanlige industri- og husholdningsstøvsugere med koblingsdiameter 32-42 mm. Bor-Ø: 4 - 14 mm	6.30829*
 <b>Avsug</b> ■ For alle maskiner med spennhalsdiameter 43 mm. For arbeid med bor Ø 16-40 mm; med bordybeanlegg; for å feste avsug på spennhalsen til maskinen trenger man håndtaket 6.31594 Diameter på festeåpning: 43 mm	6.31591
 <b>Håndtak for avsug</b> ■ For alle maskiner med spennhalsdiameter 43 mm For å feste avsugsanordninger på spennhalsen til maskinene	6.31594
 <b>Avsugslange</b> ■ Tilkoblingsstykke med innvendig Ø 30 mm og tilkoblingsstykke med utvendig Ø 35 mm Tilkoblingsstykke-Ø: 35/30 mm Slangelengde: 5 m Avslugslange-Ø: 19 mm	6.31592
 <b>Overgangsstykke 35/58 mm</b> ■ For tilkobling av avsugslanger med tilkoblingsstykke Ø-35 mm på en avsugsstuss Ø-58 mm	6.30316*
 <b>Tilkoblingsstykke</b> ■ For feste av avsugslangen 6.31592 (tilkoblings-Ø 30/35 mm) på en husholdningsstøvsuger	6.31593*

## Ekstra håndtak

	Bestillingsnr.
 <b>Metabo VibraTech (MVT)-ekstrahåndtak</b> ■ Egnet for UHE 28 Plus/ KHE 28 Plus	6.31595



Tekniske data	Skrutrekker SE 4000	Skrutrekker SE 2800
Maks. dreiemoment	6 Nm	8 Nm
Hastighet	0 - 4.000 /min	0 - 2.850 /min
Nominelt effektforbruk	400 W	400 W
Avgitt effekt	220 W	220 W
Hastighet ved nominell belastning	2.400 /min	1.800 /min
Verktøyholder	Innvendig sekskant 1/4" (6,35 mm)	Innvendig sekskant 1/4" (6,35 mm)
Vekt uten kabel	1,2 kg	1,2 kg
Kabellengde	4 m	4 m

## Leveringsomfang

Bestillingsnr.	6.20004	6.20003
Stillaskrok med bits-depot	■	■

## Produktfordeler

- Høy hastighet
- Høyt moment
- Kompakt, lett maskin i sylinderkonstruksjon for kontinuerlig bruk
- Todelt dybdeanlegg som kan tas helt av for å arbeide intuitivt
- Dybdehylse med fremre del av aluminium
- Innskruingsdybden kan finjusteres for tilpasning til forskjellige materialer
- Høyre-venstredrift
- Hurtig skifte av verktøy
- Støysvak klokopling
- Vario (V)-elektronikk for materialtilpasset hastighet
- Avtakbar krok med integrert bits-depot

## Systemkomponenter

285 → Tilbehør



Tekniske data	Skrutrekker SE 4000 + skrumagasin SM 5-55
Maks. dreiemoment	6 Nm
Hastighet	0 - 4.000 /min
Nominelt effektforbruk	400 W
Avgitt effekt	220 W
Hastighet ved nominell belastning	2.400 /min
Verktøyholder	Innvendig sekskant 1/4" (6,35 mm)
Vekt uten kabel	1,7 kg
Kabellengde	4 m

## Leveringsomfang

Bestillingsnr.	6.20005
Dybdeanleggshylse for arbeid uten magasin	■
Phillips-skrutrekker bitstørr. 2/157	■
Stillaskrok med bits-depot	■
Koffert	■

## Produktfordeler

- Robust magasinsskrutrekker for hurtig, nøyaktig skruing i serie
- Standard skrueremse med 50 skruer
- For bearbeiding av skruer med en lengde på 25 - 55 mm, maks. skruhode-Ø på 9,5 mm og maks. skaft-Ø på 5 mm
- Skrumagasinet kan tas av for skruing av enkeltskruer
- Høy hastighet
- Kompakt, lett maskin i sylinderkonstruksjon for kontinuerlig bruk
- Innskruingsdybden kan finjusteres for tilpasning til forskjellige materialer
- Høyre-venstredrift
- Hurtig skifte av verktøy
- Støysvak klokopling
- Vario (V)-elektronikk for materialtilpasset hastighet
- Avtakbar krok med integrert bits-depot

## Systemkomponenter

285, 292 → Tilbehør





Tekniske data	Skrutrekker USE 8	Skrutrekker DWSE 6.3
Maks. dreiemoment	40 Nm	18 Nm
Hastighet	0 - 900 /min	0 - 2.100 /min
Nominelt effektforbruk	550 W	550 W
Avgitt effekt	290 W	290 W
Hastighet ved nominell belastning	580 /min	1.350 /min
Verktøyholder	Innvendig sekskant 1/4" (6,35 mm)	Innvendig sekskant 1/4" (6,35 mm)
Vekt uten kabel	2,3 kg	2,1 kg
Kabellengde	4 m	4 m

## Leveringsomfang

Bestillingsnr.	6.20002	6.20001
Bitsholder med sprengring	■	■
Dybdeanlegghylse (77 mm lang, 18 mm i diameter)	■	■
Langt ekstrahåndtak	■	

## Produktfordeler

- "Stivt dordrev" for inntrekking av rammeplugger
- Optimal hastighet for håndtering av selv borende skruer
- 10-trinns innstillbart moment
- Metabo Marathon-Motor med patentert støvbeskyttelse for lang levetid.
- Todelt dybdeanlegg som kan tas helt av for å arbeide visuelt
- Dybdehylse med fremre del av aluminium
- Innskruingsdybden kan finjusteres for tilpasning til forskjellige materialer
- Høyre-venstredrift
- Hurtig skifte av verktøy
- Støysvak klokopling i finstøp for lang levetid
- Vario (V)-elektronikk for materialtilpasset hastighet
- Robust girhus i trykkstøpt aluminium for optimal varmeavledning og lang levetid
- Selv brytende kullbørster for å beskytte motoren

## Skrubits



## Metabo skrubits

## Skrueprofiler

Metabo skrubits-program inneholder bits for alle viktige skruehoder



## Varianter

## »Classic«

Allround bits; Med høy kvalitet for de aller fleste bruksområder i håndverk og husholdning.

## »Torsion«

Torsjonsbitsene fanger opp dreiemomenttopper slik at bitsen / bits-spissen ikke bryter. Dette bidrar sterk til å forlenge levetiden på bitsen.

## »Diamant«

Små diamantpartikler på spissen av bitsen gjør at den sitter sikkert på skruehodet. Dette gir mindre slitasje på skruehodet og hindrer at bitsen sklir på skruehodet og skader materialet som bearbeides. Dessuten gir en diamantbits optimal momentoverføring. Metabos diamantbits er samtidig torsjonsbits.

## Rustfritt stål



Bits-ene i rustfritt stål er perfekt tilpasset bruk med skruer og overflater i samme materiale. Ved å bruke verktøy i rustfritt stål bidrar du til å opprettholde stålets rustfrihet.





<sup>1)</sup> Verktøy i rustfritt stål skal oppbevares adskilt fra annet verktøy og kun brukes på rustfritt stål!

## Systemkomponenter

285 → Tilbehør

## Skrubits med 1/4" (6,35 mm)-sekskantspindel

Phillips					
	Bitsstørrelse	Totallengde mm	Torsjonsbits	Pakning	Bestillingsnr.
	<b>Phillips »Classic«</b>				
	Størrelse 1	25		2	6.24418*
	Størrelse 2	25		2	6.24419*
	Størrelse 2	25		25	6.24421*
	Størrelse 2	25		100	6.24378
	Størrelse 3	25		2	6.24420*
	Størrelse 1	50		2	6.31528*
	Størrelse 2	50		2	6.31529*
	Størrelse 3	50		2	6.31530*
	<b>Phillips »Torsion«</b>				
	Størrelse 1	25	■	2	6.31520*
	Størrelse 1	25	■	25	6.31547
	Størrelse 2	25	■	2	6.31521*
	Størrelse 2	25	■	25	6.31548
	Størrelse 3	25	■	2	6.31522*
	Størrelse 3	25	■	25	6.31549
	Størrelse 1	89	■	1	6.24456*
	Størrelse 2	89	■	1	6.24457*
Størrelse 3	89	■	1	6.24458*	
	<b>Phillips »Diamant«</b> Med diamantpartikkelbelagte torsjonsbits				
	Størrelse 1	25	■	2	6.31730*
	Størrelse 2	25	■	2	6.31731*
	Størrelse 2	25	■	25	6.24443*
<b>Pozidriv</b>					
	Bitsstørrelse	Totallengde mm	Torsjonsbits	Pakning	Bestillingsnr.
	<b>Pozidriv »Classic«</b>				
	Størrelse 1	25		2	6.24414*
	Størrelse 2	25		2	6.24415*
	Størrelse 2	25		25	6.24417*
	Størrelse 2	25		100	6.24379
	Størrelse 3	25		2	6.24416*
	Størrelse 1	50		2	6.31531*
	Størrelse 2	50		2	6.31532*
	Størrelse 3	50		2	6.31533*
	<b>Pozidriv »Torsion«</b>				
	Størrelse 1	25	■	2	6.31524*
	Størrelse 1	25	■	25	6.31557
	Størrelse 2	25	■	2	6.31525*
	Størrelse 2	25	■	25	6.31558
	Størrelse 3	25	■	2	6.31526*
	Størrelse 3	25	■	25	6.31559
	Størrelse 1	89	■	1	6.25407*
	Størrelse 2	89	■	1	6.25408*

	Bitsstørrelse	Totallengde mm	Torsjonsbits	Pakning	Bestillingsnr.	
	<b>Pozidriv »Diamant«</b> Med diamantpartikkelbelagte torsjonsbits					
	Størrelse 3	89	■	1	6.25409*	
	Størrelse 1	25	■	2	6.31733*	
	Størrelse 2	25	■	2	6.31734*	
	Størrelse 2	25	■	25	6.24442*	
	Størrelse 3	25	■	2	6.31735*	
	<b>Torx</b>					
	Bitsstørrelse	Totallengde mm	Torsjonsbits	Pakning	Bestillingsnr.	
	<b>Torx »Classic«</b>					
	Torx størrelse TX 8	25		2	6.31550*	
	Torx størrelse TX 10	25		2	6.31551*	
	Torx størrelse TX 15	25		2	6.31552*	
	Torx størrelse TX 15	25		25	6.24422*	
	Torx størrelse TX 20	25		2	6.31553*	
	Torx størrelse TX 20	25		25	6.25508*	
	Torx størrelse TX 25	25		2	6.31554*	
	Torx størrelse TX 25	25		25	6.24423*	
	Torx størrelse TX 30	25		2	6.31555*	
	Torx størrelse TX 40	25		2	6.31556*	
	Torx-størrelse TX 50 for Power X3	35		2	6.25419*	
		<b>Torx »Torsion«</b>				
		Torx størrelse TX 8	25	■	2	6.24429*
Torx størrelse TX 10		25	■	2	6.24430*	
Torx størrelse TX 15		25	■	2	6.24431*	
Torx størrelse TX 15		25	■	25	6.24436*	
Torx størrelse TX 20		25	■	2	6.24432*	
Torx størrelse TX 20		25	■	25	6.24437*	
Torx størrelse TX 25		25	■	2	6.24433*	
Torx størrelse TX 25		25	■	25	6.24438*	
Torx størrelse TX 30		25	■	2	6.24434*	
Torx størrelse TX 40		25	■	2	6.24435*	
Torx størrelse TX 8		89	■	1	6.25507*	
Torx størrelse TX 10		89	■	1	6.24444*	
Torx størrelse TX 15		89	■	1	6.24445*	
Torx størrelse TX 20		89	■	1	6.24446*	
Torx størrelse TX 25		89	■	1	6.24447*	
Torx størrelse TX 30		89	■	1	6.24448*	
Torx størrelse TX 40	89	■	1	6.24449*		
	<b>Torx »Diamant«</b> Med diamantpartikkelbelagte torsjonsbits					
	Torx størrelse TX 15	25	■	2	6.24439*	
	Torx størrelse TX 20	25	■	2	6.24440*	
	Torx størrelse TX 25	25	■	2	6.24441*	

\* SB-pakket

## Bits for skruer med innvendig sekskant



Bitsstørrelse	Total lengde mm	Torsjonsbits	Pakning	Bestillingsnr.
<b>Bits for skruer med innvendig sekskant »Torsion«</b>				
Nøkkelbredde 2 mm	25	■	2	6.25506*
Nøkkelbredde 2,5 mm	25	■	2	6.24424*
Nøkkelbredde 3 mm	25	■	2	6.24425*
Nøkkelbredde 4 mm	25	■	2	6.24426*
Nøkkelbredde 5 mm	25	■	2	6.24427*
Nøkkelbredde 6 mm	25	■	2	6.24428*
Nøkkelbredde 2 mm	89	■	1	6.24450*
Nøkkelbredde 2,5 mm	89	■	1	6.24451*
Nøkkelbredde 3 mm	89	■	1	6.24452*
Nøkkelbredde 4 mm	89	■	1	6.24453*
Nøkkelbredde 5 mm	89	■	1	6.24454*
Nøkkelbredde 6 mm	89	■	1	6.24455*







## Bits for sporskruer

Bitsstørrelse	Total lengde mm	Torsjonsbits	Pakning	Bestillingsnr.
<b>Bits for sporskruer »Torsion«</b>				
Spor 0,5 x 4,0 mm	89	■	1	6.24381*
Spor 0,6 x 4,0 mm	89	■	1	6.24382*
Spor 0,8 x 5,5 mm	89	■	1	6.24383*
Spor 1,0 x 5,5 mm	89	■	1	6.24384*
Spor 1,2 x 6,5 mm	89	■	1	6.24385*
Spor 1,6 x 8,0 mm	89	■	1	6.24386*
Spor 0,8 x 5,5 mm	25	■	2	6.31536*
Spor 1,0 x 5,5 mm	25	■	2	6.31537*
Spor 1,2 x 6,5 mm	25	■	2	6.31538*

## Skrubits-sortiment / -sett

## Skrubits-sortiment

	Bestillingsnr.
 <p><b>Bits-boks med bits i rustfritt stål (10 deler)</b> Bestående av: Phillips PH 2, Pozidriv PZ 1, PZ 2, PZ 2, Torx TX 10, TX 15, TX 20, TX 25, TX 30 1 Bitsholder "Rapid in/ easy out". Bits og holder av rustfritt stål.</p>	6.25388*
 <p><b>Bits-boks med bits i rustfritt stål (10 deler)</b> Bestående av: Phillips 2 x PH 1, 2 x PH 2, 1 x PH 3, Inbus 2,5 ; 3,0 ; 4,0 ; 5,0 1 Bitsholder "Rapid in/ easy out". Bits og holder av rustfritt stål.</p>	6.25389*
 <p><b>Bits-boks Torsion (10 deler)</b> Bestående av: 1 av hver av Phillips bits str. 1, 2, 3 1 av hver av Pozidriv bits str. 1, 2, 3 1 av hver av bits for sporskruer 0,8 x 5,5 mm, 1,0 x 5,5 mm og 1,2 x 6,5 mm Bitsholder "Rapid in/ easy out"</p>	6.25390*

	Bestillingsnr.
 <p><b>Bits-boks Torx + Pozidriv (10 deler)</b> Bestående av: 1 av hver av Pozidriv bits str. 1, 2, 3 (torsjonsbits) 1 av hver av Torx bits str. TX 10, 15, 20, 25, 30 og 40 Bitsholder "Rapid in/ easy out"</p>	6.25391*
 <p><b>Bits-boks Diamant Pozidriv (7 deler)</b> Bestående av: Pozidriv-bits 2 x str.1, 3 x str.2, 1 x str.3 (Diamant) Bitsholder "Rapid in/ easy out"</p>	6.25393*
 <p><b>Bits-boks Torsion Universal (10 deler)</b> Bestående av: 1 bits for sporskruer 0,8 x 5,5 mm, 1 bits Phillips str. 2, 1 bits Pozidriv str. 2, 1 av hver av Torx bits str. 10, 15, 20, 1 av hver av bits for skruer med innvendig sekskant str. 3, 4, 5. Bitsholder "Rapid in/ easy out"</p>	6.25396*
 <p><b>Bits-boks Torsion Torx (7 deler)</b> Bestående av: 1 av hver av Torx bits 10, 15, 20, 25, 30 og 40 Bitsholder "Rapid in/ easy out"</p>	6.25394*
 <p><b>Bits-boks Diamant universal (7 deler)</b> Bestående av: 1 av hver av bits for sporskruer 1,0 x 5,5 mm, 1,2 x 6,5 mm; 1 av hver av Phillips bits str. 1, 2; 1 av hver av Pozidriv bits str. 1, 2. Bitsholder "Rapid in/ easy out"</p>	6.25397*
 <p><b>Bitsortiment classic, 7 deler</b> Bestående av: Phillips ( L=25 mm): PH1, PH 2, PH3 Pozidriv ( L=25 mm): PZ 1, PZ 2, PZ3 1 x bitsholder (magnetisk)</p>	6.25395*

## Skrubits sett

	Bestillingsnr.
<p><b>Sett bits spor (3 deler)</b> Består av 1 av hver av bits str. 0,8, str. 1,0, str. 1,2.</p>	6.24406*
<p><b>Sett bits Torsion Phillips (3 deler)</b> Består av 1 av hver av Phillips bits str.1, str.2 og str.3</p>	6.31560*
<p><b>Sett bits Pozidriv (3 deler)</b> Består av 1 av hver av Pozidriv bits str.1, str.2 og str.3</p>	6.31561*
<p><b>Sett bits Torx (3 deler)</b> Består av 1 av hver av Torx bits str. 15, str. 20 og str. 25</p>	6.24405*

## Skrubits sortiment, slagfast







	Bestillingsnr.
<p><b>NYHET</b></p>  <p><b>Bits-boks Impact 29</b> Bestående av: 1 av hver av Pozidriv bits str. 2, 3 (torsjonsbits), lengde 29 mm 1 av hver av Torx bits str. TX 15, 20, 25, 30, 40 (torsjonsbits), lengde 29 mm 1 Bitsholder Passer til sterke bor- og slagskrutrekere</p>	6.28849*
<p><b>NYHET</b></p>  <p><b>Bits-boks Impact 49</b> Bestående av: 1 av hver av Pozidriv bits str. 2, 3 (torsjonsbits), lengde 49 mm 1 av hver av Torx bits str. TX 15, 20, 25, 30, 40 (torsjonsbits), lengde 49 mm Passer til sterke bor- og slagskrutrekere</p>	6.28850*

	Bestillingsnr.
 <p><b>Bits-boks Impact Display</b> Displayet består av: 6 bokser 628849; 29 mm bits, hver med 1 av hver av PZ 2,3 T 15,20,25,30,40; bitsholder 6 bokser 628849; 49 mm bits, hver med 1 av hver av PZ 2,3 T 15,20,25,30,40 Passer til sterke bor- og slagskrutrekker</p>	6.28851*

## Dybdehylser

	Lengde mm	Innvendig diameter mm	Egnet for maskin	Bestillingsnr.
	77	34	USE 8, DWSE 6.3	6.25354

## Bitsholder

	Bestillingsnr.
 <p><b>Bitsholder "Rapid in/ easy out"</b> Med 1/4" (6,35mm)-sekskantskaft Bitsen kan settes inn og tas ut igjen uten problemer. Hylse går fritt. Egnet både for bits iht. DIN 3126-C 6,3 og E 6,3. Totallengde: 50 mm</p>	6.25386*
 <p><b>Bitsholder "Rapid in/ easy out" med magnetring</b> Med 1/4" (6,35mm)-sekskantskaft Bitsen kan settes inn og tas ut igjen uten problemer. Hylse går fritt. Egnet både for bits iht. DIN 3126-C 6,3 og E 6,3. For rask påsetting og sikkert feste av skruen på holderen. Ideelt for fastskruing av svært lange skruer og for skruing over hodehøyde. Sinkfosfat-belegget gjør den spesielt korrosjonsbestandig. Totallengde: 60 mm</p>	6.25387*
 <p><b>Bitsholder</b> Med 1/4" (6,35mm)-sekskantskaft Magnetisk, med hurtigkobling Totallengde: 52 mm</p>	6.25357*
 <p><b>Bitsholder</b> Med 1/4" (6,35mm)-sekskantskaft Magnetisk, med hurtigkobling Totallengde: 76,5 mm</p>	6.30648*
 <p><b>Bitsholder</b> Med 1/4" (6,35mm)-sekskantskaft Magnetisk, med sprengning Totallengde: 50 mm</p>	6.30630*
 <p><b>Bitsholder</b> Med 1/4" (6,35mm)-sekskantskaft Umagnetisk, med sprengning Totallengde: 75 mm</p>	6.30560



## Forbindelsesstykke

	Bestillingsnr.
 <p><b>Forbindelsesstykke</b> Forbindelsesstykke, 1/4" sekskantskaft/ 1/4" utvendig firkant Totallengde: 25 mm</p>	6.31282*
 <p><b>Forbindelsesstykke</b> Forbindelsesstykke, 1/4" sekskantskaft/ 1/4" utvendig firkant Totallengde: 50 mm</p>	6.30142
 <p><b>Forbindelsesstykke</b> Forbindelsesstykke, 1/4" sekskantskaft/ 1/2" utvendig firkant Totallengde: 72 mm</p>	6.28838*
 <p><b>Adapter</b> Adapter for skrutrekkerbits, 1/2" utvendig firkant / 1/4" slagfast</p>	6.28836*

## Sekskant pipenøkkel innsatser med 1/4" (6,35 mm) sekskant

65 mm lang, magnetisk og slagfast			
Feste	Totallengde mm	Nøkkelbredde	Bestillingsnr.
1/4" (6,35 mm)-sekskantspindel	65	1/4" (6,35 mm)	6.28839*
1/4" (6,35 mm)-sekskantspindel	65	3/8" (9,53 mm)	6.28840*
1/4" (6,35 mm)-sekskantspindel	65	6 mm	6.28841*
1/4" (6,35 mm)-sekskantspindel	65	7 mm	6.28842*
1/4" (6,35 mm)-sekskantspindel	65	8 mm	6.28843*
1/4" (6,35 mm)-sekskantspindel	65	9 mm	6.28844*
1/4" (6,35 mm)-sekskantspindel	65	10 mm	6.28845*
1/4" (6,35 mm)-sekskantspindel	65	12 mm	6.28846*
1/4" (6,35 mm)-sekskantspindel	65	13 mm	6.28847*

## Vinkelskrueforsatser

	Bestillingsnr.
 <p><b>Vinkelskrueforsats</b></p> <ul style="list-style-type: none"> <li>■ For lettere skruing på vanskelig tilgjengelige steder</li> <li>■ Egnet for batteridrevet skrutrekker inntil maks. 14 Nm. og maks. 400 o/min</li> <li>■ Hjørnemål kun 30 mm</li> <li>■ Magnetisk bits-feste</li> <li>■ Med 1/4" (6,35 mm)-sekskantspindel</li> <li>■ Gir i spesialstål</li> <li>■ Egnet for høyre- og venstredrift</li> <li>■ Vinkelskrueforsats med helningsvinkel 105°</li> </ul>	6.30442*
 <p><b>Vinkelskrueforsats med bits-sortiment</b></p> <ul style="list-style-type: none"> <li>■ Egnet for batteridrevet skrutrekker inntil maks. 14 Nm. og maks. 400 o/min</li> <li>■ Hjørnemål kun 30 mm</li> <li>■ Magnetisk bits-feste</li> <li>■ Med 1/4" (6,35 mm)-sekskantspindel</li> <li>■ Gir i spesialstål</li> <li>■ Egnet for høyre- og venstredrift</li> <li>■ Håndtak som kan justeres i 12 posisjoner</li> <li>■ Vinkelskrueforsats med helningsvinkel 105°</li> <li>■ For lettere skruing på vanskelig tilgjengelige steder</li> </ul> <p>Består av vinkelskrueforsats 6.30442 med løst håndtak og 40-dellers bits-sortiment. Bits-sortiment som består av: Phillips str. 0, 1, 2 og 3 Pozidriv str. 0, 1, 2 og 3 For sporskruer 0,6, 0,8 og 1,0 mm For skruer med innvendig firkant str. 1, 2, og 3 Med innvendig sekskant str. 1,5, 2,0, 2,5, 3,0, 4,0, 5,0 og 6,0 mm Med utvendig sekskant 5, 5,5, 6, 1/4" (6,35 mm), 7, 8, 9, 3/8" (9,53 mm ) og 10 mm Torx str. TX 7, 8, 9, 10, 15, 20, 25, 27 og 30 Forbindelsesstykke 25 mm 2 forlengelser 40 mm, magnetisk, 115 mm magnetisk i kunststoffboks</p>	6.30440
 <p><b>Vinkelskrueforsats</b></p> <ul style="list-style-type: none"> <li>■ Vinkelskrueforsats for profesjonell bruk</li> <li>■ Egnet for batteridrevet skrutrekker inntil maks. 57 Nm. og maks. 2000 o/min</li> <li>■ Hjørnemål kun 50 mm</li> <li>■ Bitsfeste med hurtigkobling</li> <li>■ Med 1/4" (6,35 mm)-sekskantspindel</li> <li>■ Gir i spesialstål</li> <li>■ Egnet for høyre- og venstredrift</li> <li>■ Håndtak som kan justeres i 12 posisjoner med låsbar trykknapp</li> <li>■ Vinkelskrueforsats med helningsvinkel 105°</li> <li>■ For lettere skruing på vanskelig tilgjengelige steder</li> </ul>	6.30463*

\* SB-pakket



	Bestillingsnr.
 <p><b>Vinkelskrueforsats med bits-sortiment</b></p> <ul style="list-style-type: none"> <li>■ Vinkelskrueforsats for profesjonell bruk</li> <li>■ Egnet for batteridrevet skrutrekker inntil maks. 57 Nm. og maks. 2000 o/min</li> <li>■ Hjørnemål kun 50 mm</li> <li>■ Bitsfeste med hurtigkobling</li> <li>■ Med 1/4" (6,35 mm)-sekskantspindel</li> <li>■ Gir i spesialstål</li> <li>■ Egnet for høyre- og venstredrift</li> <li>■ Håndtak som kan justeres i 12 posisjoner med låsbar trykknapp</li> <li>■ Vinkelskrueforsats med helningsvinkel 105°</li> <li>■ For lettere skruing på vanskelig tilgjengelige steder</li> </ul> <p>Består av vinkelskrueforsats 6.30463 og et 32-delers bits-sortiment i praktisk, robust kunststoffboks med stort gjennomsiktig vindu og ekstra oppbevaringsrom</p> <p>Bits-sortiment som består av:</p> <p>1x bitsfeste-forlengelse 150 mm i rustfritt stål  1x Phillips str. 0, 2x Phillips str. 1, 4x Phillips str. 2, 1x Phillips str. 3  1x Pozidriv str. 0, 2x Pozidriv str. 1, 4x Pozidriv str. 2, 1x Pozidriv str. 3  Sporskruer 3,0 - 5,0 - 6,0  1x Torx TX 10, 1x Torx TX 15, 3x Torx TX 20, 3x Torx TX 25, 1x Torx TX 30, 1x Torx TX 40  1x forbindelsesstykke for pipenøkkel</p>	6.30464

## Skrumagasin med tilbehør

Skrumagasin for SE 4000 / SE 2800	
	Bestillingsnr.
 <p><b>Skrumagasin SM 5-55</b></p> <ul style="list-style-type: none"> <li>■ Robust skrumagasin for SE 4000 og SE 2800</li> <li>■ For hurtig, nøyaktig skruing i serie</li> <li>■ Standard skrueremse med 50 skruer</li> <li>■ For bearbeiding av skruer med en lengde på 25-55 mm, en skruehode-Ø inntil 9,5 mm og skaft-Ø inntil 5 mm</li> <li>■ Justerbar innskruingsdybde</li> <li>■ Skrumagasinet kan tas av for skruing av enkeltskruer</li> </ul> <p>Standardutstyr: 1 bits PH 2 x 157 mm, sekskantnøkkel-sett</p>	6.31619

## Bits for skrumagasin



Bitstype	Bitsstørrelse	Totallengde mm	Torsjonsbits	Pakning	Bestillingsnr.
Phillips	Størrelse 2	157		2	6.25500



### Tekniske data

	Batteri slagskrutrekker PowerMaxx SSD
Type batteri	Li-Ion
Batterispenning	10,8 V
Hastighetstrinn	1
Hastighet	0 - 2.300 /min
Maks. slagfall	3.000 /min
Maks. dreiemoment	105 Nm
Verktøyholder	Innvendig sekskant 1/4" (6,35 mm)
Vekt (med batteri)	1 kg

### Leveringsomfang

Bestillingsnr.	6.00093
2 Li-Ion batterier (10,8 V/2,0 Ah)	■
Ladeapparat LC 40	■
Koffert	■

Utstysvarianter finner du i Metabo-prislisten og på internett

### Produktfordeler

- Kompakt batteri slagskrutrekker for kraftig bruk
- Arbeid med lite tilbakeslag og ekstra høyt moment
- Integrert arbeidslys for optimal belysning av arbeidet
- Robust girhus i trykkstøpt aluminium for optimal varmeavledning og lang levetid

### Systemkomponenter

297 → Tilbehør

66 → Batterier



## Tekniske data

Batteri slagskrutrekker  
SSD 18 LTX 200Batteri muttertrekker  
SSW 18 LTX 200

Type batteri	Li-Ion	Li-Ion
Batterispenning	18 V	18 V
Hastighetstrinn	3	3
Hastighet	0 - 2.500 /min	0 - 2.300 /min
Hastighet trinn 1	0 - 1.000 /min	0 - 900 /min
Maks. slagfall	3.300 /min	3.000 /min
Maks slagfall trinn 1	2.100 /min	1.900 /min
Maks. dreiemoment	150 Nm	210 Nm
Maks. dreiemoment trinn 1	75 Nm	100 Nm
Verktøyholder	Innvendig sekskant 1/4" (6,35 mm)	Utvendig firkant 1/2 " (12,70 mm)
Vekt (med batteri)	1,6 kg	1,6 kg

## Leveringsomfang

Bestillingsnr.	6.02196	6.02195
Beltekrok og bitsdepot	■	■
2 Li-Power batterier (18V/4,0Ah)	■	■
Lader ASC 30-36 V »AIR COOLED«	■	■
Koffert	■	■

Utstvarsvarianter finner du i Metabo-prislisten og på internett

## Produktfordeler

- Kompakt batteri slagskrutrekker for kraftig bruk
- Arbeid med lite tilbakeslag og ekstra høyt moment
- Tre hastighetstrinn for variert bruk
- Integrert arbeidslys for optimal belysning av arbeidet
- Robust girhus i trykkstøpt aluminium for optimal varmeavledning og lang levetid
- Robuste batterier med indikering av kapasitet

## Systemkomponenter

297 → Tilbehør

66 → Batterier



NYHET



NYHET



## Tekniske data

Batteri muttertrekker  
SSW 18 LTX 400 BLBatteri muttertrekker  
SSW 18 LTX 600

Type batteri	Li-Ion	Li-Ion
Batterispenning	18 V	18 V
Hastighetstrinn	12	1
Hastighet	0 - 2.150 /min	0 - 1.600 /min
Turtall trinn 1	0 - 590 /min	–
Maks. slagfall	4.250 /min	2.200 /min
Maks slagfall trinn 1	1.200 /min	–
Maks. dreiemoment	400 Nm	600 Nm
Maks. dreiemoment trinn 1	130 Nm	–
Verktøyholder	Utvendig firkant 1/2 " (12,70 mm)	Utvendig firkant 1/2 " (12,70 mm)
Vekt (med batteripakke)	1,9 kg	3,1 kg

## Leveringsomfang

Bestillingsnr.	6.02205	6.02198
Beltekrok	■	■
2 Li-Ion batteripakker (18 V/5,2 Ah)	■	■
Lader ASC 30-36 V »AIR COOLED«	■	■
Koffert	■	■

Utstvarsvarianter finner du i Metabo-prislisten og på internett

## Produktfordeler

- Metabo børsteløs motor for hurtig arbeid og topp effektivitet når du borer og skrur
- Overbelastningsvern; beskytter motoren mot overoppheting
- Rask og lett å håndtere
- Inntil 12 hastighetstrinn for variert bruk
- Ekstremt effektiv ved tung skruing
- Arbeid med lite tilbakeslag og ekstremt høyt dreiemoment
- Integrert arbeidslys for optimal belysning av arbeidet
- Robust girhus i trykkstøpt aluminium for optimal varmeavledning og lang levetid
- Robuste batteripakker med indikering av kapasitet

## Systemkomponenter

297 → Tilbehør

66 → Batterier

NYHET



Tekniske data	Muttertrekker SSW 650
Hastighet	0 - 2.100 /min
Nominelt effektforbruk	650 W
Avgitt effekt	360 W
Maks. slagttall	2.800 /min
Maks. dreiemoment	600 Nm
Verktøyholder	Utvendig firkant 1/2 " (12,70 mm)
Vekt uten kabel	3 kg
Kabellengde	5 m
<b>Leveringsomfang</b>	
Bestillingsnr.	6.02204

## Produktfordeler

- Ekstremt effektiv ved tung skruing
- Arbeid med lite tilbakeslag og ekstra høyt moment
- Vario (V)-elektronikk for materialtilpasset hastighet
- Robust girhus i trykkstøpt aluminium for optimal varmeavledning og lang levetid

## Systemkomponenter

297 → Tilbehør

## Skrubits sortiment, slagfast

	Bestillingsnr.
<b>NYHET</b> <b>Bits-boks Impact 29</b> Bestående av: 1 av hver av Pozidriv bits str. 2, 3 (torsjonsbits), lengde 29 mm 1 av hver av Torx bits str. TX 15, 20, 25, 30, 40 (torsjonsbits), lengde 29 mm 1 Bitsholder Passer til sterke bor- og slagskruttrekkere	6.28849*
<b>NYHET</b> <b>Bits-boks Impact 49</b> Bestående av: 1 av hver av Pozidriv bits str. 2, 3 (torsjonsbits), lengde 49 mm 1 av hver av Torx bits str. TX 15, 20, 25, 30, 40 (torsjonsbits), lengde 49 mm Passer til sterke bor- og slagskruttrekkere	6.28850*

## Forbindelsesstykke

	Bestillingsnr.
<b>Forbindelsesstykke</b> Forlengelse 1/4"utvendig firkant / 1/2" utvendig firkant Totallengde: 72 mm	6.28838*
<b>Adapter</b> Adapter for skrubits, 1/2" utvendig firkant / 1/4" slagfast	6.28836*

## Sekskant pipenøkkel innsatser med 1/4" (6,35 mm) sekkant, magnetisk og slagfast

Feste	Totallengde mm	Nøkkelbredde	Bestillingsnr.
1/4" (6,35 mm)-sekkantspindel	65	1/4" (6,35 mm)	6.28839*
1/4" (6,35 mm)-sekkantspindel	65	3/8" (9,53 mm)	6.28840*
1/4" (6,35 mm)-sekkantspindel	65	6 mm	6.28841*
1/4" (6,35 mm)-sekkantspindel	65	7 mm	6.28842*
1/4" (6,35 mm)-sekkantspindel	65	8 mm	6.28843*
1/4" (6,35 mm)-sekkantspindel	65	9 mm	6.28844*
1/4" (6,35 mm)-sekkantspindel	65	10 mm	6.28845*
1/4" (6,35 mm)-sekkantspindel	65	12 mm	6.28846*
1/4" (6,35 mm)-sekkantspindel	65	13 mm	6.28847*

## Tilbehør for slagskruttrekkere, skralleskruttrekkere

	Bestillingsnr.
<b>Pipenøkkelsett 3/8" (10 deler)</b> Består av 10 pipenøkler (8, 9, 10, 11, 12, 13, 15, 17, 18, 19 mm)	6.28830
<b>Pipenøkkelsett 1/2" (10 deler)</b> Består av 10 pipenøkler (10, 11, 12, 13, 15, 17, 19, 21, 22, 24 mm)	6.28831
<b>Pipenøkkelsett 1/2" (3 deler)</b> Består av 3 pipenøkler (17, 19, 21 mm) For aluminiumsfelger, lang modell	6.28833
<b>Pipenøkkelforlengelse 1/2" slagfast</b> Totallengde 150 mm	6.28832
<b>Pipenøkkelsett 3/4" (8 deler)</b> Består av 8 pipenøkler (21, 22, 24, 26, 27, 28, 30, 32 mm)	6.28834
<b>Pipenøkkelsett 1" (8 deler)</b> Består av 8 pipenøkler (24, 27, 30, 32, 33, 34, 36, 38 mm) Dyp modell	6.28835
<b>Pipesett 1/2" (11 deler)</b> Består av 11 piper (10, 11, 12, 13, 14, 15, 17, 19, 21, 22, 24 mm)	0901010021
<b>Pipesett 3/4" (8 deler)</b> Består av 8 piper (21, 22, 24, 26, 27, 28, 30, 32 mm)	0901014647



Tekniske data		Røreverk RWE 1100
Dreiemoment		45 Nm
Maks. rørkurv-diameter		160 mm
Hastighet		0 - 700 /min
Nominelt effektforbruk		1.100 W
Avgitt effekt		660 W
Hastighet ved nominell belastning		480 /min
Spennhalsdiameter		43 mm
Verktøyholder		Innvendige gjenger M 14
Vekt uten nettkabel		3,5 kg
Kabellengde		4 m
Leveringsomfang		
Bestillingsnr.		6.01111
Ekstrahåndtak		■





#### Produktfordeler

- For kraftig røring av tyktflytende materialer som mørtel, gips, sparkelmasse
- Robust girhus i trykkstøpt aluminium for optimal varmeavledning og lang levetid
- Betjeningskomfort og sikkerhet med spadehåndtak
- Vario (V)-elektronikk for materialtilpasset hastighet
- Elektronisk mykstart unngår spruting
- Hurtig skifte av rørestavene med hurtigskifteadapter (tilbehør)

#### Systemkomponenter

299 → Tilbehør

#### Maskinrørestav med M14-utvendig gjenge

	Diameter mm	Lengde mm	Maks. materialmengde kg	Maks. turtall /min	Bestillingsnr.
 <b>Type RS 2, blanding ovenfra og ned</b> <ul style="list-style-type: none"> <li>■ Det perfekte universalblandingsverktøyet både for hobbybrukere og for malere og lakkerere. En spesiell spindelkonstruksjon gir lett og rask blanding av de forskjelligste materialer.</li> <li>■ Denne høykvalitets konstruksjonen setter i gang en vertikal blanding ovenfra og ned. Hurtig og homogen gjennomblending av farger og lakk og mindre mengder seige materialer, som f.eks. sementslam og ferdigmørtel.</li> </ul>	110	600	15 - 40	500 - 700	6.31950*
	140	600	30 - 60	500 - 700	6.31951*
	 <b>Type RS 3, blanding ovenfra og ned</b> <ul style="list-style-type: none"> <li>■ Topp verktøy for profesjonelle brukere</li> <li>■ Lett håndtering også når materialene er tunge, takket være den 3-doble spindelkonstruksjonen og den ekstremt robuste utførelsen med svært sterke sveisesømmer for vertikal blanding ovenfra og ned.</li> <li>■ Egnet til hard, vedvarende bruk innen gips, bygnings-, maler- og murerarbeider. Problemfri bearbeiding av puss, mørtel, sparkelmasse, isolasjonsmaterialer osv. på kort tid med optimal gjennomblending.</li> </ul>	100	600	10 - 25	500 - 700
130		600	20 - 50	500 - 700	6.31953*
160		600	30 - 150	500 - 700	6.31954*
 <b>Type RS 3, blanding nedenfra og opp</b> <ul style="list-style-type: none"> <li>■ Topp verktøy for profesjonelle brukere</li> <li>■ Enkel håndtering også når materialene er tunge, takket være den robuste konstruksjonen med tre spindler for omvendt blanding nedenfra og opp.</li> <li>■ Egnet til hard, vedvarende bruk innen gips, bygnings-, maler- og murerarbeider. Problemfri bearbeiding av puss, mørtel, sparkelmasse, isolasjonsmaterialer osv. på kort tid med optimal gjennomblending</li> </ul>		100	600	10 - 25	500 - 700
	130	600	20 - 50	500 - 700	6.31964*
	160	600	30 - 150	500 - 700	6.31965*
	 <b>Type RS 4, blanding nedenfra og opp</b> <ul style="list-style-type: none"> <li>■ Topp verktøy for profesjonelle brukere</li> <li>■ Kvalitetsbearbeidingen av dette produktet garanterer lang brukstid, selv under de mest ekstreme forhold. Den kraftige spiralkonstruksjonen sikrer høy blande- og transporteffekt, også når materialene er seige.</li> <li>■ Egner seg best til hard, vedvarende bruk på gips, bygnings-, maler- og murerarbeider. Den omvendte blandingen, nemlig nedenfra og opp, gjør den spesielt godt egnet for gjennomblending av 2-komponent-materialer med den egenskapen at et stoff avsettes i bunnen av karet.</li> </ul>	100	600	10 - 20	500 - 700
130		600	20 - 30	500 - 700	6.31956*
160		600	30 - 150	500 - 700	6.31957*
 <b>Type RS 8</b> <ul style="list-style-type: none"> <li>■ Den spesielle skivekonstruksjonen gir homogen gjennomblending og rolig gange også ved høy hastighet.</li> <li>■ Skivene som virker mot hverandre gir en hurtig blanding, spesielt på hurtiggående maskiner.</li> <li>■ Svært godt egnet for blanding av væsker, granulater og ferdigpuss</li> </ul>		120	600	35 - 70	500 - 700

#### Forbindelsesstykker med M14 innvendige gjenger

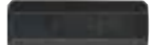
	Bestillingsnr.
 <b>Forbindelsesstykke</b> For maskiner med andre spindelfester Feste: 1/2"- 20 UNF, M 14 innvendige gjenger	6.31959*

#### Quickadapter

	Bestillingsnr.
 <b>Quickadapter</b> For enkel demontering hhv. montering av rørestaver for rengjøring eller skifting Feste: M 14-innvendig gjenge	6.31966*

01

02

03

04

05

06

07

08

09

10

11

12

13

14



# M+ System: Perfekt tilpasning av maskin og tilbehør for maksimal effekt.



**Verktøyet du alltid kan stole på**

Vi er best på metallbearbeiding i håndverk og industri. Byggebransjens partner for boring/skruing, kapping/sliping og saging.

## M+ Systemet: Metabo maskin + Metabo tilbehør for perfekte overflater



Maskiner og tilbehør tilpasses hverandre allerede når de er på planleggingsstadiet og testes alltid sammen. Metabo+ System gir deg maksimal effekt når du sliper.



**Slipe  
frese  
høvle**

# Eksentersliper: maksimal sliping og nydelig resultat

Hvis du trenger en eksentersliper med god avvirking samtidig som finslipingen er viktig er Metabo maskinen den rette for deg. Markedets eneste eksentersliper med to svingkretser er spesialist på både grovt og fint slipearbeid. Patentert duo-svingkretsjustering og TurboBoost-funksjon for maksimal avvirking gjør denne eksentersliperen til et universalverktøy for sliping av tre-, plast-, NE-metall- og stålflater.

## Vario (V)-elektronikk

Justering for materialtilpasset hastighet

## Avtakbart ekstrahåndtak

For arbeid helt ut i kantene.

## Støvbeskyttet kulelager

for lang levetid på maskinen

## Power-Control-system

Ingen sliperiller når man plasserer maskinen på materialet i innkoblet tilstand

Robust lagerhus i trykkstøpt aluminium

## TurboBoost:

Ekstra effekt for maksimal sliping

**Muligheter for avsug** med en universalstøvsuger eller en støvoppsamlingskassett med filter kan du arbeide uten avtrekk



Liten svingkrets  
(2,8 mm finsliping  
for topp kvalitet)

Stor svingkrets  
(6,2 mm grovsliping  
for maks avvirking)

**Patentert duo-svingkretsjustering:** innstilling for finsliping eller sterkere avvirking alt etter behov

SXE 450 Turbo Tec



## Tekniske data

Tekniske data	Ettgreps eksentersliper FSX 200 Intec
Støttetallerken diameter	125 mm
Hastighet	11.000 /min
Nominelt energiforbruk	240 W
Avgitt effekt	90 W
Hastighet ved nominell belastning	9.500 /min
Svingkrets	2,7 mm
Vekt uten kabel	1,3 kg
Kabellengde	2,8 m

## Leveringsomfang

Bestillingsnr.	6.09225
Støvoppsamlingskassett	■
1 foldefilter	■
Koffert	■

## Produktfordeler

- Lett og hendig maskin for bekvem énhånds betjening
- Vekten gjør den komfortabel og lett å arbeide med
- Håndtak med sklissikkert softgrip
- Støvbeskyttet kulelager for lang levetid for maskinen
- støvoppsamlingskassett med filter for arbeide uten tilkobling til avsug
- Mulighet for avsug med universalsuger og adapter 6.26996.

## Tekniske data

Tekniske data	Eksentersliper SX E 400
Støttetallerken diameter	80 mm
Hastighet	5.000 - 10.000 /min
Nominelt effektforbruk	220 W
Avgitt effekt	100 W
Turtall ved nominell belastning	6.000 /min
Svingkrets	3 mm
Vekt uten kabel	1,2 kg
Kabellengde	2,5 m

## Leveringsomfang

Bestillingsnr.	6.00405
Heft-mellomskeive	■
Sekskantnøkkel	■

## Produktfordeler

- Med mindre 80 mm-støttetallerken og fleksibel mellomskive for sliping av inn- og utvendige kurver.
- Også meget godt egnet til polering av små flater
- Lett og hendig maskin for bekvem énhånds betjening
- Vario (V)-elektronikk for materialtilpasset hastighet
- Ratt for justering av hastighet
- Ingen sliperiller når maskinen plasseres på materialet i innkoblet tilstand
- Lavt hus for sliping på vanskelig tilgjengelige steder
- Støvbeskyttet kulelager for lang levetid for maskinen
- Mulighet for tilkobling av støvsuger



## Enkelt filterbytte:

Foldefilteret er lett å ta ut av boksen så både boks og filter kan rengjøres.



## for blanke flater

Påsett lammeskinn skiver er både SXE 425 TurboTec og SXE 450 TurboTec også velegnet til polering.



## Svingkretsjustering:

Duo-svingkretsen kan kobles om fra grov avvirking til finsliping med et tastetrykk

## Systemkomponenter

314 → Tilbehør

393 → Sugsystemer



Tekniske data	Eksentersliper SXE 325 Intec
Støttetallerken diameter	125 mm
Hastighet	5.000 - 11.000 /min
Nominelt effektforbruk	250 W
Avgitt effekt	100 W
Turtall ved nominell belastning	7.500 /min
Svingkrets	5 mm
Vekt uten kabel	2 kg
Kabellengde	2,5 m

**Leveringsomfang**

Bestillingsnr.	6.00325
sekskantnøkkel	■
Støvpopsamlingskassett	■
1 foldefilter	■
Koffert	■

**Produktfordeler**

- Vario (V)-elektronikk for materialtilpasset hastighet
- Ratt for justering av hastighet
- Power Control System: Ingen sliperiller når maskinen plasseres på materialet i innkoblet tilstand
- Støvbeskyttet kulelager for lang levetid for maskinen
- Støvpopsamlingskassett med filter for arbeide uten tilkobling til avsug
- Mulighet for tilkobling av støvsuger.

**Systemkomponenter**

314 → Tilbehør

393 → Sugsystemer



Tekniske data	Eksentersliper SXE 425 TurboTec	Eksentersliper SXE 450 TurboTec
Støttetallerken diameter	125 mm	150 mm
Hastighet	4.200 - 11.000 /min	4.200 - 11.000 /min
Nominelt effektforbruk	320 W	350 W
Avgitt effekt	160 W	180 W
Turtall ved nominell belastning	9.000 /min	8.500 /min
Svingkrets	5 mm	2,8/6,2 mm
Vekt uten nettkabel	2,3 kg	2,4 kg
Kabellengde	2,5 m	4 m

**Leveringsomfang**

Bestillingsnr.	6.00131	6.00129
Støttetallerken med borrelås	■	■
sekskantnøkkel	■	■
Avtakbart ekstrahåndtak	■	■
Støvpopsamlingskassett	■	■
1 foldefilter	■	■

**Produktfordeler**

- Patentert duo-svingkretsinnstilling: For finsliping eller sterkere avvirkning etter behov
- Håndtak med sklisikkert softgrip
- Vario (V)-elektronikk for materialtilpasset hastighet
- Ratt for justering av hastighet
- TurboBoost-bryter: innkobling av ekstra effekt for maksimal sliping
- Power Control System: Ingen sliperiller når maskinen plasseres på materialet i innkoblet tilstand
- Avtakbart ekstrahåndtak
- Støvbeskyttet kulelager for lang levetid for maskinen
- Robust lagerhus i trykkstøpt aluminium
- Støvpopsamlingskassett med filter for arbeide uten tilkobling til avsug
- Mulighet for tilkobling av støvsuger

**Systemkomponenter**

314 → Tilbehør

393 → Sugsystemer



# Plansliper: stillegående med perfekt sliperesultat

Med plansliperne fra Metabo oppnår du alltid et rent og fint slipebilde uten merker og striper – f.eks. på overflater i lakk eller tre på dørkammer, trapper eller større flater. Det innovative svingsystemet og den jevne driften garanterer et topp overflateresultat. Med hastighetsjusteringen på Metabos plansliper er varmfølsomme materialer heller ikke noe problem.



**TurboBoost:**  
Ekstra effekt for maksimal sliping

**Lav vibrasjon**  
Ergonomisk håndtak med dempingselement for lav vibrasjon i bakre håndtak (inntil 2,5 m/s<sup>2</sup> utløseverdi iht. EN 60745) gjør det mulig å jobbe lengre uten å bli sliten.

**Muligheter for avsug**  
Med en støvsuger eller en støvoppsamlingskassett med filter kan du arbeide uten avtrekk

**Vario (V)-elektronikk**  
For arbeide med materialtilpasset hastighet

**Avtakbart ekstrahåndtak**  
Med vibrasjonsdemping for behagelig hold uansett arbeidsstilling

**Støvtetthet gir lang levetid**  
En solid gummimansjett og et godt tett skråkulelager beskytter maskinen mot inntrengning av tre- og materialstøv så levetiden forlenges.

**Slipeplate**  
med ekstra sugekanaler på siden for rent arbeide

**Universal avsugstilkobling**  
Den nye, riflede utsugningsstussen sikrer en fast forbindelse til et eksternt avsug.



SRE 4351 Turbo Tec



**Topp sliperesultat**  
Utmerket slipeflate uten sliperinger og/eller riller gir et profesjonelt resultat



**Sliping inntil kanten**  
For sliping inntil kanter kan det vibrasjonsdempede håndtaket tas av hurtig og uten bruk av verktøy. Perfekt sliping i det minste hjørnet.



**Spenne fast slipepapiret uten problemer**  
Universalt fastspenningssystem til bruk med slipepapir med eller uten borrelås, med inntil 10 mm tykkelse.

## Tekniske data

Slipeplate	114 x 102 mm
Hastighet	26.000 /min
Nominelt effektforbruk	200 W
Avgitt effekt	80 W
Svingningstall ved nominell belastning	22.000 /min
Svingkrets	1,4 mm
Vekt uten nettkabel	1,3 kg
Kabellengde	2,8 m

## Ettgreps plansliper FSR 200 Intec

### Leveringsomfang

Bestillingsnr.	6.00066
Hullstanser	■
Støvoppsamlingskassett	■
1 foldefilter	■
Koffert	■

### Produktfordeler

- Lett og hendig maskin for bekvem énhånds betjening
- Svært godt forhold mellom vekt og ytelse, ideel for arbeid over hodet
- Håndtak med sklisikkert softgrip
- Støvbeskyttet kulelager for lang levetid for maskinen
- Solid feste for slipepapir med og uten borrelås
- Støvoppsamlingskassett med filter for arbeide uten tilkobling til avsug
- Mulighet for avsug med universalsuger og adapter 6.26996.

### Systemkomponenter

320 ▶ Tilbehør

393 ▶ Absaugsysteme





Tekniske data	Plansliper SR 20-23	Plansliper SR 10-23 Intec
Slipeplate	92 x 184 mm	92 x 184 mm
Hastighet	21.700 /min	21.700 /min
Nominelt effektforbruk	210 W	200 W
Avgitt effekt	95 W	90 W
Svingningstall ved nominell belastning	16.000 /min	18.000 /min
Svingkrets	2,5 mm	2,5 mm
Vekt uten kabel	1,9 kg	2 kg
Kabellengde	2,5 m	2,5 m

**Leveringsomfang**

Bestillingsnr.	6.02026	6.01024
Støvoppsamlingskassett		■
1 foldefilter		■

**Produktfordeler**

- Solid lagerflens i trykkstøpt aluminium
- Leveres som ekstrautstyr: Støvoppsamlingskassett med filter for arbeide uten tilkobling til avsug
- Støvoppsamlingskassett med filter for arbeide uten tilkobling til avsug
- Robust plansliper med lang levetid også ved hard bruk
- Svært godt forhold mellom vekt og ytelse, ideell for arbeid over hodet
- Støvbeskyttet kulelager for lang levetid for maskinen
- Selvbrytende kullbørster
- Mulighet for tilkobling av støvsuger

**Systemkomponenter**

320 → Tilbehør

393 → Sugsystemer



Tekniske data	Plansliper SRE 4350 TurboTec	Plansliper SRE 4351 TurboTec
Slipeplate	92 x 184 mm	114 x 229 mm
Hastighet	8.400 - 22.000 /min	8.400 - 22.000 /min
Nominelt effektforbruk	350 W	350 W
Avgitt effekt	180 W	180 W
Svingningstall ved nominell belastning	17.000 /min	17.000 /min
Svingkrets	2,2 mm	2,2 mm
Vekt uten kabel	2,5 kg	2,7 kg
Kabellengde	4 m	4 m

**Leveringsomfang**

Bestillingsnr.	6.11350	6.11351
Slipeplate med borrelås	■	■
Avtakbart ekstrahåndtak	■	■
Støvoppsamlingskassett	■	■
1 foldefilter	■	■

**Produktfordeler**

- Utmerket slipeplate uten sliperinger og/eller riller gir et profesjonelt resultat
- Svingsystem med dobbelt kulelager for støysvak drift og minimal vibrasjon
- Solid feste for slipepapir med og uten borrelås, inntil 10 mm tykkelse
- En solid gummimansjett og et godt tettet kulelager beskytter maskinen mot inntrengning av støv.
- Med vibrasjonsdemping for behagelig hold uansett arbeidsstilling
- TurboBoost-bryter: Innkobling av ekstra effekt for maksimal sliping
- Vario (V)-elektronikk for materialtilpasset hastighet
- Slipeplate med ekstra sugekanaler på siden for rent arbeide
- Støvoppsamlingskassett med filter for arbeide uten tilkobling til avsug
- Mulighet for tilkobling av støvsuger

**Systemkomponenter**

320 → Tilbehør

393 → Sugsystemer



Tekniske data	Multisliper FMS 200 Intec
Slipeplate	100 x 147 mm
Hastighet	26.000 /min
Nominelt effektforbruk	200 W
Avgitt effekt	80 W
Svingningstall ved nominell belastning	22.000 /min
Svingkrets	1,4 mm
Vekt uten kabel	1,2 kg
Kabellengde	2,8 m

**Leveringsomfang**

Bestillingsnr.	6.00065
Støvoppsamlingskassett	■
1 foldefilter	■
Koffert	■

**Produktfordeler**

- Trekantet slipeplate for sliping av kanter, hjørner og flater
- Lett og hendig maskin for bekvem énhånds betjening
- Vekten gjør den komfortabel og lett å arbeide med
- Håndtak med sklissikkert softgrip
- Støvoppsamlingskassett med filter for arbeide uten tilkobling til avsug
- Mulighet for avsug med universalsuger og adapter 6.26996.

**Systemkomponenter**

324 → Tilbehør

393 → Sugsystemer



Tekniske data	Trekantsliper DSE 300 Intec
Slipeplate, mål hjørne til hjørne	93 mm
Hastighet	14.000 - 22.000 /min
Svingningstall ved nominell belastning	18.000 /min
Nominelt effektforbruk	300 W
Svingkrets	1,8 mm
Vekt uten kabel	1,3 kg
Kabellengde	4 m

**Leveringsomfang**

Bestillingsnr.	6.00311
sekskantnøkkel	■
Koffert	■

**Produktfordeler**

- For effektiv sliping av kanter og hjørner
- Patentert, dreibar slipeplate for best mulig utnyttelse av hjørnene på slipepapiret
- Støvbeskyttet kulelager for lang levetid for maskinen
- Robust svingmansjett og feste for slipeplate i aluminiumstøp for lang levetid
- Vario (V)-elektronikk for materialtilpasset hastighet
- Stillhjul for justering av svingningstall
- Enkelt og raskt å skifte slipeblad med slipeplate med borrelås
- Støvoppsamlingskassett med filter for arbeide uten tilkobling til avsug
- Det smale håndtaket gjør den enkel i bruk
- Lavt hus gjør bearbeiding av vanskelig tilgjengelige flater mulig
- Mulighet for avsug med universalsuger og adapter 6.26996.

**Systemkomponenter**

325 → Tilbehør

393 → Sugsystemer



Tekniske data	Båndsliper BAE 75
Dreiemoment	12 Nm
Slipebånd	75 x 533 mm
Slipebåndanleggsflate	85 x 150 mm
Nominelt effektforbruk	1.010 W
Vekt uten kabel	4,9 kg
Kabellengde	4 m

**Leveringsomfang**

Bestillingsnr.	6.00375
Støvsekk	■
Ekstrahåndtak	■
Sekskantnøkkel	■
Avsugsadapter	■
Lengdeanlegg	■
Maskinstativ	■

**Produktfordeler**

- Topp sliperesultat med sterk motor og presis båndføring
- Hurtig slipebåndskifte uten bruk av verktøy
- Vario-Tacho-Constamatic (VTC) elektronikk som sikrer konstant, materialtilpasset hastighet.
- Stillhjul for justering av båndhastighet
- Med antistatisk støvsekk for arbeide uten tilkobling til støvsuger
- Ekstrahåndtak for optimal føring av maskinen
- Med maskinstativ for raskt bytte til stasjonær bruk, uten verktøy
- Med langsgående anlegg for nøyaktig styring av arbeidsstykket ved stasjonær bruk
- Mulighet for tilkobling av støvsuger

**Systemkomponenter**

329 → Tilbehør

393 → Sugsystemer

# Slipemidler: god avvirking og lang brukstid

Gjennomprøvd kvalitet for profesjonell bruk: for bearbeiding av de fleste overflater av tre, metall, maling, stein. Passer også for slipemaskiner fra andre kjente produsenter. Slipemidlene er produserte i førsteklasses materialer og fyller alle krav til ønsket arbeidsresultat - fra rask avvirking til fin og myk overflate.

## Konstruksjon og bruk

### Slipemiddelfestet

holder slipekornene fast og overfører avspeningskraften. I tillegg til høy fasthet og minimalt strekk må også fleksibiliteten i slipemiddelfestet være tilpasset den aktuelle slipeprosessen.

Som slipemiddelfeste brukes:

- Kvalitetspapirer i forskjellige tykkelser
- Vev på polyester- eller bomullsbase i forskjellige tykkelser
- Vulkanfiber - et svært sterkt og rivefast materiale - er basismaterialet i underlaget for (vulkan) fiberskiven

### Slipekornet

er det egentlige kutteverktøyet. Det trenger inn i materialet som skal bearbeides og løfter bort sponet. Slipekornet forankres til slipemiddelfestet. Høy hardhet, tregnet og en form med skarpe kanter er de viktigste egenskapene slipekorn har.

Korntypene:

- Korund (aluminiumoksid) som er et hardt, lett sprøtt slipekorn for bearbeiding av metall, tre, lakk.. for grov og fin sliping.
- Silisiumkarbid er et slipekorn med skarpe kanter for bearbeiding av lakk, tre, stein, keramikk, glass, gummi.. for grov og fin sliping.
- Zirkonkorund er en seig og finkrystallin kombinasjon av aluminiumoksid og zirkonoksid for bearbeiding av metall og rustfrie materialer

### Bindemiddelet

forankrer slipekornet på slipemiddelfestet og støtter det mot kreftene som utgår fra spon-avvirkingen.

Bindemidlene:

- Fenolharpiks og del-syntetisk harpiks som gir tilstrekkelig hold og en viss grad av elastisitet

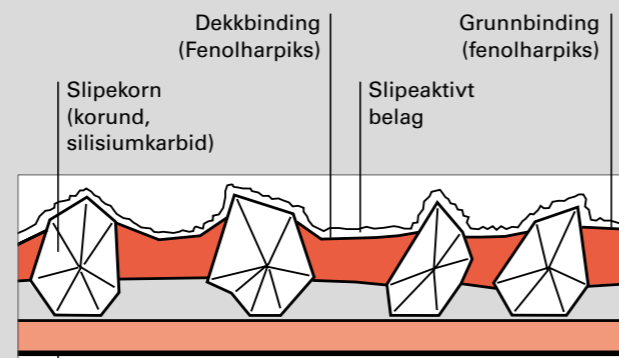

Slipemiddelfeste: Papir, vev, fibere eller en kombinasjon av papir og vev.



## Metabos slipemiddelkvaliteter

For eksentersliper

**Tre + metall / wood + metal »professional« E-papir, edelkorund, kunstharbasert**

- Høykvalitets slipepapir med tett spredning og høy effekt
- For gode resultater ved sliping av tre og metall i profesjonell sammenheng

For finér, heltre, polyester, stål- og edelstålplater, NE-metaller, lettmetaller, f.eks. for sliping av finerte og foliebelagte møbelstykker med smeltelimkanter, dekorsliping av rustfrie stålplater, reparasjonssliping og kantsliping av plateutstansinger

For plansliper

**Tre / wood »classic« A-/B-papir, normalkorund, kunstharpiks-/limbundet**

- Høykvalitets slipepapir med halvåpen spredning
- Godt egnet til sliping av tre med utmerket pris/kvalitetsforhold

Bruk på vanlig tre, finér, massivt tre, plastmaterialer, akrylglass, lakk, sparkel, kitt til f.eks. sliping, rensing av treverk, lakkflater, avgraving av finerte møbelkanter

For trekantsliper

**Maling / Paint »professional« B-/C-papir, edelkorund, stearatbelagt, kunstharpiksbasert**

- Høykvalitets slipepapir med halvåpen spredning og høy effekt
- Det spesielle stearatbelaget gir forlenget levetid, takket være at slipemiddelet ikke "stoppes til"
- For gode resultater ved sliping av maling, lakk, sparkel på tre eller metall i profesjonell sammenheng

**Bruk:**

For avgraving, rengjøring av finérflater, massive flater, kryssfinér- og lakkflater, avgraving av finerte møbelkanter



## Støttetallerken og mellomskiver

Støttetallerken med borrelås					
	Diameter mm	Hardhet	Utførelse	Egnet for	Bestillingsnr.
	80	Middels hard	Med hull	SX E 400	6.24064*
	122	Myk	Med hull	SX E 125	6.31225*
	122	Middels	Med hull	FSX 200 Intec	6.25658*
	122	Middels hard	Med hull	SX E 125	6.31224*
	125	Myk	Med hull	SXE 325 Intec, SX E 425 SXE 425 TurboTec	6.31220*
	125	Middels hard	Med hull	SXE 325 Intec, SX E 425 SXE 425 TurboTec	6.31219*
	150	Myk	Med hull (6 hull)	SX E 425 XL SXE 450 TurboTec SX E 450 Duo	6.31156*
	150	Middels hard	Med hull (6 hull)	SX E 425 XL SX E 450 Duo SXE 450 TurboTec	6.31158*
	150	Middels hard	Med hull (6 eller 8 hull)		6.31150*

## Støttetallerken for selvheftende slipepapir

	Diameter mm	Hardhet	Utførelse	Egnet for	Bestillingsnr.
	150	Middels	Med hull (6 hull)	SX E 425 XL SX E 450 Duo SXE 450 TurboTec	6.31169*

## Heftmellomskive med borrelås

	Diameter mm	Hardhet	Utførelse	Egnet for	Bestillingsnr.
	80	Myk	Med hull	SX E 400	6.24061*
	125	Myk	Uten hull	SX E 325 SX E 425 SXE 425 TurboTec FSX 200 Intec	6.31216*
	150	Myk	Uten hull	SX E 425 XL SX E 450 Duo SXE 450 TurboTec	6.24037*

## Selvheftende slipepapir for eksentersliper

## Selvheftende slipepapir for tre og metall, serie »professional«

- Høykvalitets slipepapir med halvåpen spredning og høy effekt
- For finér, heltre, polyester, stålplater og plater i rustfritt stål, NE-metaller, lettmetaller
- For sliping av finerte skapfronter og sidedeler, sliping av foliebelagte møbeldeler med smeltelimkanter, dekorsliping av plater i rustfritt stål, reparasjonssliping og avgrading av kappede plater

	Diameter mm	Korning	Pakningsstørrelse	Bestillingsnr.
	Selvheftende slipepapir Ø 80 mm, 6 hull			
	80	P 40	10	6.24041*
	80	P 60	10	6.24042*
	80	P 80	10	6.24043*
	80	P 100	10	6.24044*
	80	P 120	10	6.24045*
	80	P 180	10	6.24046*
	80	P 240	10	6.24047*
	80	P 320	10	6.24048*
	80	P 40	25	6.24051
	80	P 60	25	6.24052
	80	P 80	25	6.24053
	80	P 100	25	6.24054

\* SB-pakket



Diameter mm	Korning	Pakningsstørrelse	Bestillingsnr.
80	P 120	25	6.24055
80	P 180	25	6.24056
80	P 240	25	6.24057
80	P 320	25	6.24058
80	P 400	25	6.24059
<b>Selvheftende slipepapir 125 mm diameter , 8 hull</b>			
125	P 40	5	6.31226*
125	P 60	5	6.31227*
125	P 80	5	6.31228*
125	P 120	5	6.31229*
125	P 180	5	6.31230*
125	P 240	5	6.31231*
125	P 320	5	6.31236*
125	P 40	25	6.31584
125	P 60	25	6.31585
125	P 80	25	6.31586
125	P 120	25	6.31587
125	P 180	25	6.31588
125	P 240	25	6.31589
125	P 320	25	6.31596
125	P 400	25	6.31597
<b>Selvheftende slipepapir 150 mm diameter, 6 hull</b>			
150	P 40	5	6.24001*
150	P 60	5	6.24002*
150	P 80	5	6.24003*
150	P 100	5	6.24004*
150	P 120	5	6.24005*
150	P 180	5	6.24006*
150	P 240	5	6.24007*
150	P 320	5	6.24008*
150	P 40	25	6.24019
150	P 60	25	6.24020
150	P 80	25	6.24021
150	P 100	25	6.24022
150	P 120	25	6.24023
150	P 180	25	6.24024
150	P 240	25	6.24025
150	P 320	25	6.24026
150	P 400	25	6.24027
<b>Selvheftende slipepapir Ø 150 mm, 9 hull</b>			
150	P 40	25	6.25715
150	P 60	25	6.25716
150	P 80	25	6.25717
150	P 100	25	6.25718
150	P 120	25	6.25719
150	P 180	25	6.25720
150	P 240	25	6.25721
150	P 320	25	6.25722

Slipepapirsortimenter for tre og metall, serie »professional«



- Korund
- For tre, metall, malinglag

	Bestillingsnr.
 <b>25 Selvheftende slipepapir</b> Sortiment ( 10 x P 60, 10 x P 80, 5 x P 120 ) Diameter: 80 mm Utførelse: med hull (6 hull) Antall deler: 25	6.24060
 <b>6 Selvheftende slipepapir</b> Sortiment ( 2 x P 60, 2 x P 120, 2 x P 240 ) Diameter: 125 mm Utførelse: Med hull (8 hull) Antall deler: 6	6.31232*
 <b>25 Selvheftende slipepapir</b> Sortiment ( 10 x P 60, 10 x P 80, 5 x P 120 ) Diameter: 125 mm Utførelse: Med hull (8 hull) Antall deler: 25	6.31583
 <b>25 Selvheftende slipepapir</b> Sortiment ( 10 x P 60, 10 x P 80, 5 x P 120 ) Diameter: 150 mm Utførelse: med hull (6 hull) Antall deler: 25	6.24066*

Selvheftende slipepapir for maling og lakk, serie »professional«

- Høykvalitets slipepapir med halvåpen spredning og høy effekt
- Spesielt for bearbeiding av maling, lakk av alle slag og sparkel
- For avgrading, rengjøring av finérflater, massive flater, kryssfinér og lakkflater, avgrading av finerte møbelkanter

Diameter mm	Korning	Pakningsstørrelse	Bestillingsnr.
<b>Selvheftende slipepapir 80 mm diam., 6 hull</b>			
80	P 40	25	6.24081
80	P 60	25	6.24082
80	P 80	25	6.24083
80	P 100	25	6.24084
80	P 120	25	6.24085
80	P 180	25	6.24086
80	P 240	25	6.24087
80	P 320	25	6.24088
80	P 400	25	6.24089

Diameter mm	Korning	Pakningsstørrelse	Bestillingsnr.
<b>Selvheftende slipepapir 125 mm diam., 8 hull</b>			
			
125	P 40	25	6.25726
125	P 60	25	6.25727
125	P 80	25	6.25728
125	P 100	25	6.25729
125	P 120	25	6.25730
125	P 180	25	6.25731
125	P 240	25	6.25732
125	P 320	25	6.25733
125	P 400	25	6.25734
<b>Selvheftende slipepapir 150 mm diameter, 6 hull</b>			
			
150	P 40	25	6.24028
150	P 60	25	6.24029
150	P 80	25	6.24030
150	P 100	25	6.24031
150	P 120	25	6.24032
150	P 180	25	6.24033
150	P 240	25	6.24034
150	P 320	25	6.24035
150	P 400	25	6.24036
<b>Selvheftende slipepapir 150 mm diameter, 9 hull</b>			
			
150	P 40	25	6.25738
150	P 60	25	6.25739
150	P 80	25	6.25740
150	P 100	25	6.25741
150	P 120	25	6.25742
150	P 180	25	6.25743
150	P 240	25	6.25744
150	P 320	25	6.25745

\* SB-pakket

## Annet tilbehør for eksentersliper

## Selvheftende poleringsvamber



- For grunnpolering av lett tilsmussede, oppripede overflater; bruk med politur på krummede og jevne overflater.

Diameter mm	Tykkelse mm	Pakningsstørrelse	Bestillingsnr.
80	20	1	6.24092*
130	20	1	6.31222*
160	20	1	6.31233*

## Selvheftende lammeullpoleringskiver



- For høyglanspolering

Diameter mm	Pakningsstørrelse	Bestillingsnr.
85	1	6.24063*
160	1	6.31217*
130	1	6.31223*

## Selvheftende poleringsfilt, hard



- For polering av lakk, ikke-jernholdige metaller og VA-plater

Diameter mm	Tykkelse mm	Pakningsstørrelse	Bestillingsnr.
130	5	1	6.31242*
150	5	1	6.31168*

## Selvheftende slipefleece



- For sliping, rengjøring, avfetting ...





Diameter mm	Korning	Pakningsstørrelse	Bestillingsnr.
80	P 100	2	6.24067*
80	P 280	2	6.24068*
125	P 100	1	6.31238*
125	P 280	1	6.31239*
150	P 100	1	6.24038*
150	P 280	1	6.24039*



\* SB-pakket

## Slipapapir for plansliper

## Slipapapir for tre og metall, serie »professional«

- Høykvalitets slipapapir med halvåpen spredning og høy effekt
- For finér, heltre, polyester, stålplater og plater i rustfritt stål, NE-metaller, lettmetaller
- For sliping av finerte skapfronter og sidedeler, sliping av foliebelagte møbeldeler med smeltelimkanter, dekorsliping av plater i rustfritt stål, reparasjonssliping og avgraving av kappede stålplater

	Dimensjoner mm	Korning	Pakningsstørrelse	Bestillingsnr.
	<b>Selvheftende slipapapir 93 x 185 mm, 8 hull, med borrelås</b>			
	93 x 185	P 40	10	6.25765*
	93 x 185	P 60	10	6.25766*
	93 x 185	P 80	10	6.25767*
	93 x 185	P 100	10	6.25768*
	93 x 185	P 120	10	6.25769*
	93 x 185	P 180	10	6.25770*
	93 x 185	P 240	10	6.25771*
	93 x 185	P 320	10	6.25772*
	<b>Slipapapir 93 x 230 mm, 8 hull, for stramming</b>			
	93 x 230	P 40	10	6.24480*
	93 x 230	P 60	10	6.24481*
	93 x 230	P 80	10	6.24482*
	93 x 230	P 100	10	6.24483*
	93 x 230	P 120	10	6.24484*
	93 x 230	P 180	10	6.24485*
	93 x 230	P 240	10	6.24486*
	<b>Selvheftende slipapapir 103 x 115 mm, 6 hull, med borrelås</b>			
	103 x 115	P 40	10	6.25619*
	103 x 115	P 60	10	6.25620*
	103 x 115	P 80	10	6.25621*
	103 x 115	P 100	10	6.25622*
	103 x 115	P 120	10	6.25623*
	103 x 115	P 180	10	6.25624*
	103 x 115	P 240	10	6.25625*
	<b>Selvheftende slipapapir 115 x 230 mm, 14 hull, med borrelås</b>			
	115 x 230	P 40	10	6.25786*
	115 x 230	P 60	10	6.25787*
	115 x 230	P 80	10	6.25788*
	115 x 230	P 100	10	6.25789*
	115 x 230	P 120	10	6.25790*
	115 x 230	P 180	10	6.25791*
	115 x 230	P 240	10	6.25792*
	115 x 230	P 320	10	6.25793*
	<b>Slipapapir 115 x 280 mm, 14 hull, for stramming</b>			
	115 x 280	P 40	10	6.24491*
	115 x 280	P 60	10	6.24492*
	115 x 280	P 80	10	6.24493*
	115 x 280	P 100	10	6.24494*

	Dimensjoner mm	Korning	Pakningsstørrelse	Bestillingsnr.
	115 x 280	P 120	10	6.24495*
	115 x 280	P 180	10	6.24496*
	115 x 280	P 240	10	6.24497*

## Slipapapirsortimenter for tre og metall, serie »professional«

		Bestillingsnr.
	<b>10 slipblader</b> Sortiment (2 av hver av P 40, P 80, P 120, P 180, P 240) Dimensjoner: 93 x 230 mm Utførelse: Med hull (8 hull)	6.24490*

## Slipapapir for tre, serie »classic«

- Høykvalitets slipapapir med halvåpen spredning
- For tre generelt, massivt tre, finér, plast, akrylglass, lakk, sparkel, fyller
- F.eks. for avgraving, rengjøring av kryssfinér, finér, massivt tre, lakkflater, avgraving av finerte møbelkanter



	Dimensjoner mm	Korning	Pakningsstørrelse	Bestillingsnr.
	<b>Slipapapir 93 x 230 mm, 8 hull, for stramming</b>			
	93 x 230	P 40	10	6.24826*
	93 x 230	P 60	10	6.24827*
	93 x 230	P 80	10	6.24828*
	93 x 230	P 100	10	6.24829*
	93 x 230	P 120	10	6.24830*
	93 x 230	P 180	10	6.24831*
	93 x 230	P 240	10	6.24832*

## Slipapapir for maling og lakk, serie »professional«

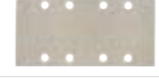
- Høykvalitets slipapapir med halvåpen spredning og høy effekt
- Spesielt for bearbeiding av maling, lakk av alle slag og sparkel
- For avgraving, rengjøring av finérflater, massive flater, kryssfinér og lakkflater, avgraving av finerte møbelkanter

	Dimensjoner mm	Korning	Pakningsstørrelse	Bestillingsnr.
	<b>Selvheftende slipapapir 93 x 185 mm, 8 hull, med borrelås</b>			
	93 x 185	P 40	25	6.25881
	93 x 185	P 60	25	6.25882
	93 x 185	P 80	25	6.25883
	93 x 185	P 100	25	6.25884
	93 x 185	P 120	25	6.25885
	93 x 185	P 180	25	6.25886
	93 x 185	P 240	25	6.25887
	93 x 185	P 320	25	6.25888

\* SB-pakket

Dimensjoner mm	Korning	Pakningsstørrelse	Bestillingsnr.
 <b>Selvheftende slipepapir 103 x 115 mm, 6 hull, med borrelås</b>			
103 x 115	P 40	10	6.25639*
103 x 115	P 60	10	6.25640*
103 x 115	P 80	10	6.25641*
103 x 115	P 100	10	6.25642*
103 x 115	P 120	10	6.25643*
103 x 115	P 180	10	6.25644*
103 x 115	P 240	10	6.25645*
103 x 115	P 320	10	6.25646*
 <b>Selvheftende slipepapir 115 x 230 mm, 14 hull, med borrelås</b>			
115 x 230	P 40	25	6.25891
115 x 230	P 60	25	6.25892
115 x 230	P 80	25	6.25893
115 x 230	P 100	25	6.25894
115 x 230	P 120	25	6.25895
115 x 230	P 180	25	6.25896
115 x 230	P 240	25	6.25897
115 x 230	P 320	25	6.25898

## Slipefleece



- Egnet til sliping, oppruing, rengjøring, avfetting og matting av trematerialer, maling, lakk og metaller, samt sliping av dekorative overflater.

Dimensjoner mm	Korning	Pakningsstørrelse	Bestillingsnr.
93 x 250	Grov	1	6.24723*
93 x 250	Middels	1	6.24722*
93 x 250	Svært fin	1	6.24721*
115 x 295	Grov	1	6.24727*
115 x 295	Middels	1	6.24726*
115 x 295	Svært fin	1	6.24725*

## Slipegitter



- Best egnet for sliping av gips og gipskartong.

Dimensjoner mm	Korning	Pakningsstørrelse	Bestillingsnr.
93 x 250	P 120	1	6.24724*
115 x 295	P 120	1	6.24728*

## Annet tilbehør for plansliper

### Hullstansing



#### Hullstanser

- I slipepapir uten hull kan man bruke hullstansen til å lage huller til støvavsugget
- Lengde: 230 mm  
Bredde: 93 mm

Bestillingsnr.

6.31148\*



#### Hullstanser

- I slipepapir uten hull kan man bruke hullstansen til å lage huller til støvavsugget
- Lengde: 280 mm  
Bredde: 115 mm

6.31149\*

### Selvklebende folie med borrelås



#### Heftefolie

- Hullfolien limes på slipeplaten til plansliperen. Slipeplaten må være støv- og fettfri før heftefolien settes på.
- Lengde: 191 mm  
Bredde: 93 mm

Bestillingsnr.

6.24709\*

### Hullede slipeplater med borrelås



#### Slipeplate

- Plansliperens slipeplate Sr 356/ Sr E 357 kan byttes ut mot slipeplaten med borrelås
- Lengde: 190 mm  
Bredde: 92 mm

Bestillingsnr.

6.24736\*



#### Slipeplate

- Slipeplate med hull, med borrelås for SRE 4351 Turbo Tec (som reservedel)
- Lengde: 230 mm  
Bredde: 112 mm

6.24737\*



#### Slipeplate

- Slipeplate med hull, med borrelås for SRE 4351 Turbo Tec (som reservedel)
- Lengde: 185 mm  
Bredde: 93 mm

6.24738\*



#### Slipeplate

- Plansliperens slipeplate Sr 358/ Sr E 359 kan byttes ut mot slipeplaten med borrelås
- Lengde: 236 mm  
Bredde: 112 mm

6.24749\*



#### Slipeplate

- Slipeplate med hull, med borrelås for FSR 200 Intec (som reservedel)
- Lengde: 114 mm  
Bredde: 112 mm

6.25657\*

\* SB-pakket



## Slipesliper med borrelås

	Bestillingsnr.
 <p><b>Slipesliper med hull</b> Slipesliper for FMS 200 Intec (som reservedel) Dimensjoner: 147 x 100 mm</p>	6.25600*

## Selvheftende slipesliper for multislipere

## Selvheftende slipesliper for tre, serie »classic«

- Høykvalitets slipesliper med halvåpen spredning
- For tre generelt, massivt tre, finér, plast, akrylglass, lakk, sparkel, fyller
- F.eks. for avgrading, rengjøring av kryssfinér, finér, massivt tre, lakkflater, avgrading av finerte møbelkanter

Dimensjoner mm	Korning	Pakningsstørrelse	Bestillingsnr.
<b>Selvheftende slipesliper 100 x 150 mm, 11 hull, 2-delt</b>			
			
100 x 150	P 40	10	6.25603*
100 x 150	P 60	10	6.25604*
100 x 150	P 80	10	6.25605*
100 x 150	P 100	10	6.25606*
100 x 150	P 120	10	6.25607*
100 x 150	P 180	10	6.25608*
100 x 150	P 240	10	6.25609*
Sortiment (2 av hver av P 60, P 80, P 120, P 180, P 240)			6.25610*

## Selvheftende slipesliper for maling og lakk, serie »professional«



- Høykvalitets slipesliper med halvåpen spredning og høy effekt
- Spesielt for bearbeiding av maling, lakk av alle slag og sparkel
- For avgrading, rengjøring av finérflater, massive flater, kryssfinér og lakkflater, avgrading av finerte møbelkanter

Dimensjoner mm	Korning	Pakningsstørrelse	Bestillingsnr.
<b>Selvheftende slipesliper 100 x 150 mm, 11 hull, 2-delt</b>			
			
100 x 150	P 40	10	6.25611*
100 x 150	P 60	10	6.25612*
100 x 150	P 80	10	6.25613*
100 x 150	P 100	10	6.25614*
100 x 150	P 120	10	6.25615*
100 x 150	P 180	10	6.25616*
100 x 150	P 240	10	6.25617*
Sortiment (2 av hver av P 40, P 80, P 120, P 180, P 240)			6.25618*

\* SB-pakket

## Slipesliper

## Hullede slipesliper med borrelås

	Bestillingsnr.
 <p><b>Slipesliper med hull og borrelås</b> For trekantsliperne DS E 170 og DS E 180 (som reservedel) Mål fra hjørne til hjørne: 93 mm</p>	6.24970*
 <p><b>Slipesliper med hull og borrelås</b> For trekantsliperne DSE 300 og DSE 300 Intec (som reservedel) Mål fra hjørne til hjørne: 90 mm</p>	6.24992*

## Lamellslipesliper

	Bestillingsnr.
 <p><b>Lamellslipesliper</b> For trekantsliperne DSE 170/ 180/ 280/ 300. Med borrelås på undersiden. Den selvklebende folien med borrelås som følger med, kan limes på oversiden, slik at det kan plasseres et heftslipesliper oppå også.</p>	6.24971*

## Selvklebende folie med borrelås

	Bestillingsnr.
<p><b>Selvklebende folie</b> Selvklebende folie med borrelås (som reservedel for lamellslipesliper 6.24971)</p>	6.24972*





## Selvheftende slipesliper for trekantsliper

## Selvheftende slipesliper for tre og metall, serie »professional«

- Høykvalitets slipesliper med halvåpen spredning og høy effekt for et jevnt sliperesultat
- For finér, heltre, polyester, stålplater og plater i rustfritt stål, NE-metaller, lettmetaller
- For sliping av finerte skapfronter og sidedeler, sliping av foliebelagte møbeldeler med smeltelimkanter, dekorsliping av plater i rustfritt stål, reparasjonssliping og avgrading av kappede stålplater

Dimensjoner mm	Korning	Pakningsstørrelse	Bestillingsnr.
<b>Selvheftende slipesliper 93 x 93 mm, 6 hull</b>			
			
93 x 93	P 40	5	6.24940*
93 x 93	P 60	5	6.24941*
93 x 93	P 80	5	6.24942*
93 x 93	P 100	5	6.24943*
93 x 93	P 120	5	6.24944*
93 x 93	P 180	5	6.24945*
93 x 93	P 240	5	6.24946*
93 x 93	P 320	5	6.24947*
93 x 93	P 40	25	6.24980
93 x 93	P 60	25	6.24981
93 x 93	P 80	25	6.24982
93 x 93	P 100	25	6.24983
93 x 93	P 120	25	6.24984

\* SB-pakket

	Dimensjoner mm	Korning	Pakningsstørrelse	Bestillingsnr.
	93 x 93	P 180	25	6.24985
	93 x 93	P 240	25	6.24986
	93 x 93	P 320	25	6.24987
	Sortiment ( 10 x P 60, 10 x P 80, 5 x P 120 )			6.24988

### Selvheftende slipepapir for maling og lakk, serie »professional«

- Høykvalitets slipepapir med halvåpen spredning og høy effekt
- Spesielt for bearbeiding av maling, lakk av alle slag og sparkel
- For avgrading, rengjøring av finérflater, massive flater, kryssfinér og lakkflater, avgrading av finerte møbelkanter

	Dimensjoner mm	Korning	Pakningsstørrelse	Bestillingsnr.
	Selvheftende slipepapir 93 x 93 mm, 6 hull			
	93 x 93	P 40	25	6.25681
	93 x 93	P 60	25	6.25682
	93 x 93	P 80	25	6.25683
	93 x 93	P 100	25	6.25684
	93 x 93	P 120	25	6.25685
	93 x 93	P 180	25	6.25686
	93 x 93	P 240	25	6.25687
	93 x 93	P 320	25	6.25688

### Selvheftende slipefleec, korund



- For strukturering av tre (rustikalt utseende), rustfjerning på metall og sliping av lakk (mattering)

Korning	Bestillingsnr.
P 100	6.24958*
P 280	6.24959*

### Tilbehør til støvavsug

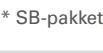
	Bestillingsnr.
	<b>10 støvfilter</b> For støvoppsamlingskassett 6.24993 på DSE 300 Intec
	<b>Avsugsstuss</b> ■ For eksternt avsug for DSE 300/ DSE 300 Intec
	<b>Sugeslange</b> Tilkoblingsstykke med innvendig Ø 30 mm og tilkoblingsstykke med utvendig Ø 35 mm Slangelengde: 5 m Sugeslange-Ø: 19 mm
	<b>Overgangsstykke 30/35 mm</b> ■ For feste av sugeslangen med tilkoblingsstykke-Ø 35 mm på en avsugsstuss-Ø 30 mm
	<b>Tilkoblingsstykke</b> ■ For feste av sugeslangen 6.31592 (tilkoblings-Ø 30/35 mm) på en husholdningsstøvsuger

\* SB-pakket

### Støvposeholder



#### Støvposeholder komplett

- Som reservedel, med 1 støvpose
- Passer for plansliper / multisliper: Sr 356, Sr E 357, Sr 358, Sr E 359
- Egner seg til eksentersliper: SX E 425, SX E 425 XL, SX E 450 Duo

Bestillingsnr.

6.31289\*

### Støvpose (papir)



#### Støvpose

- Uten støvposeholder 6.31385, som reservedel, pakning med 5 stk.
- Passer for plansliper / multisliper: Sr 226, Sr E 227, Sr 216, Sr E 217, Sr 326, Sr E 327, Sr 328, Sr E 329
- Passer for eksentersliper SX E 125

Bestillingsnr.

6.31286\*



#### Støvpose

- Uten støvposeholder 6.31289, som reservedel, pakning med 5 stk.
- Passer for plansliper / multisliper: Sr 356, Sr E 357, Sr 358, Sr E 359
- Passer for eksentersliper: SX E 425, SX E 425 XL, SX E 450 Duo

Bestillingsnr.

6.31288\*

### Støvsekk



#### Støvsekk

- Kan settes inn i støvposeholderen (6.31289) i stedet for støvposen i papir (6.31288) som følger med
- Passer for plansliper / multisliper: Sr 356, Sr E 357, Sr 358, Sr E 359
- Passer for eksentersliper: SX E 425, SX E 425 XL, SX E 450 Duo

Bestillingsnr.

6.31758\*

### Slipestøvsekk





#### Støvsekk

- Med tilkoblingsstykke, for Metabo plansliper med støvavsug. Kan brukes i stedet for støvposeholderen som følger med.

Bestillingsnr.

6.31235\*

\* SB-pakket



Støvbeholder		Bestillingsnr.
	<b>Støvsamlingskassett</b> ■ Med foldefilter 6.31980 for gjentatt rengjøring Passer for plansliper / multislipere: SRE 4350 TurboTec, SRE 4351 TurboTec	6.25598*
	<b>Støvsamlingskassett</b> ■ Med foldefilter 6.31980 for gjentatt rengjøring Passer eksentersliper: SXE 425 TurboTec, SXE 450 TurboTec	6.25599*
	<b>Støvsamlingskassett</b> ■ Støvsamlingskassett inkl. støvfilter 6.25602 Passer plansliper/multislipere: FMS 200 Intec, FSR 200 Intec Egner seg til eksentersliper: FSX 200 Intec	6.25601*
	<b>Støvsamlingskassett</b> ■ Med foldefilter 6.31980 for gjentatt rengjøring Inngår i leveransen av SR 10-23 Intec Passer plansliper / multislipere: SR 10-23, SR 10-23 Intec, SR 20-23 Passer for eksentersliper SXE 325 Intec	6.31981

Foldefilter		Bestillingsnr.
	<b>Foldefilter</b> ■ Foldefilter i polyester for støvsamlingskassetten (6.25601) Passer plansliper/multislipere: FMS 200 Intec, FSR 200 Intec Egner seg til eksentersliper: FSX 200 Intec	6.25602*
	<b>Foldefilter</b> ■ Polyester (som reservedel), for støvsamlingskassetten 6.31981, 6.25599, 6.25598 Passer plansliper / multislipere: SR 10-23, SR 10-23 Intec, SR 20-23, SRE 4350 TurboTec, SRE 4351 TurboTec Passer eksentersliper: SXE 425 TurboTec, SXE 450 TurboTec	6.31980



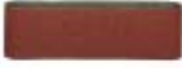

Tilkoblingsstykke		Bestillingsnr.
	<b>Tilkoblingsstykke</b> ■ Tilkoblingsstykke Ø 35 mm for tilkobling til en vanlig støvsuger Passer plansliper/multislipere: FMS 200 Intec, FSR 200 Intec Egner seg til eksentersliper: FSX 200 Intec	6.26996*

Slipepapir for tre og metall, serie »professional«

- Høykvalitets slipepapir med lukket spredning, høy effekt
- For finér, heltre, polyester, stålplater og plater i rustfritt stål, NE-metaller, lettmetaller
- For sliping av finerte skapfronter og sidedeler, sliping av foliebelagte møbeldeler med smeltelimkanter, dekorsliping av plater i rustfritt stål, reparasjonssliping og avgrading av kappede stålplater

Dimensjoner mm	Korning	Pakningsstørrelse	Bestillingsnr.
<b>Slipebånd 75 x 533 mm</b>			
			
75 x 533	P 40	3	6.31001*
75 x 533	P 60	3	6.31002*
75 x 533	P 80	3	6.31003*
75 x 533	P 100	3	6.31004*
75 x 533	P 120	3	6.31005*
75 x 533	P 180	3	6.31006*
75 x 533	P 240	3	6.31007*
75 x 533	P 320	3	6.31008*
75 x 533	P 40	10	6.25929
75 x 533	P 60	10	6.25930
75 x 533	P 80	10	6.25931
75 x 533	P 100	10	6.25932
75 x 533	P 120	10	6.25933
Sortiment (1 hver av P60, P80, P100)			6.25928*
<b>Slipebånd 75 x 575 mm</b>			
			
75 x 575	P 40	3	6.25940*
75 x 575	P 60	3	6.25941*
75 x 575	P 80	3	6.25942*
75 x 575	P 100	3	6.25943*
75 x 575	P 120	3	6.25944*

Annet tilbehør for båndslipere

	Bestillingsnr.
 <b>Sliperammer</b> ■ For nøyaktig plansliping med båndsliperen Ba E 1075	6.31033
 <b>Lengdeanlegg</b> ■ For stasjonær bruk av maskinen, for skråsliping kan den vippes inntil 45°	6.31032
 <b>Slipebåndunderlag</b> ■ Av grafittbelagt vev; passer til Ba E 1075 Pakningsstørrelse: 2	6.31034
 <b>Slipebåndunderlag</b> ■ Består av fjærplate og korkbelegg, for grove slipearbeider med høy avvirkning; passer til Ba E 1075 Pakningsstørrelse: 1	6.31037
 <b>Slipebåndunderlag</b> ■ Av granittbelagt glidevev; granulær utførelse; dimensjoner 84 x 160 mm; egnet for BAE 75 Pakningsstørrelse: 2	6.31114*

\* SB-pakket



Tekniske data	
<b>Frese- og slipemotor FME 737</b>	
Hastighet	13.000 - 34.000 /min
Nominelt effektforbruk	710 W
Avgitt effekt	430 W
Turtall ved nominell belastning	24.000 /min
Spennangens boring	8 mm
Spennhalsdiameter	43 mm
Vekt uten kabel	1,4 kg
Kabellengde	4 m
Leveringsomfang	
Bestillingsnr.	6.00737
2 fastnøkler	■

#### Produktfordeler

- Robust lagerflens i trykkstøpt aluminium
- Herdet og slipt utskiftbar spenntange for nøyaktig rotasjon av verktøyene
- Vario-Tacho-Constamatic (VTC) elektronikk som sikrer konstant, materialtilpasset hastighet.
- Justeringsratt for justering av hastighet
- Selvbrytende kullbørster for å beskytte motoren
- Motor kan opprustes med fresesett 6.31501 på overfreser
- Egnet til å drive bøyelige aksler
- Metabo Marathon-Motor med patentert støvbeskyttelse for lang levetid.
- Elektronisk sikkerhetsutkobling av motoren hvis verktøyet blokkeres
- Beskyttelse mot restart: Forhindrer utilsiktet start av maskinen etter strømutfall
- Elektronisk overbelastningsvern for lang levetid

#### Systemkomponenter

332 → Tilbehør

393 → Sugesystemer



Tekniske data	
<b>Overfres OFE 738</b>	
Maks. løftehøyde	50 mm
Hastighet	13.000 - 34.000 /min
Nominelt effektforbruk	710 W
Avgitt effekt	430 W
Hastighet ved nominell belastning	24.000 /min
Spennangens boring	8 mm
Spennhalsdiameter	43 mm
Vekt uten kabel	3 kg
Kabellengde	4 m
Leveringsomfang	
Bestillingsnr.	6.00738
Parallellanlegg	■
Avsugsforbindelsesstykke	■
Fastnøkkel	■

#### Produktfordeler

- Stabil og torsjonsstiv 2-søyle-føring for ekstra presisjon
- Robust lagerflens i trykkstøpt aluminium
- Herdet og slipt utskiftbar spenntange for nøyaktig rotasjon av verktøyene
- Spindellås for enkelt skifte av fresestål
- Vario-Constamatic (VC) elektronikk som sikrer konstant, materialtilpasset hastighet.
- Ratt for justering av hastighet
- Fotplate i trykkstøpt aluminium med belegg for lett skyving
- Selvbrytende kullbørster for å beskytte motoren
- Med mellomplate som også kan brukes på føreskinne 6.31213
- Bajonettfestet for motoren i freseforsatsen gjør det lett å arbeide med bøyelige aksler
- Mulighet for tilkobling av støvsuger
- Metabo Marathon-Motor med patentert støvbeskyttelse for lang levetid.
- Elektronisk sikkerhetsutkobling av motoren hvis verktøyet blokkeres gjør arbeidet sikrere
- Startspærre: Forhindrer utilsiktet start av maskinen etter strømutfall
- Elektronisk overbelastningsvern for lang levetid

#### Tekniske data

Maks. løftehøyde	50 mm
Hastighet	5.000 - 25.500 /min
Nominelt effektforbruk	1.200 W
Avgitt effekt	780 W
Hastighet ved nominell belastning	25.500 /min
Spennangens boring	8 mm
Vekt uten kabel	3,5 kg
Kabellengde	4 m

#### Leveringsomfang

Bestillingsnr.	6.01229
Parallellanlegg med fininnstilling	■
Måleur for fininnstilling	■
Avsugsforbindelsesstykke	■
Fastnøkkel	■

#### Produktfordeler

- Måleur for finjustering av fresedybden med 0,1 mm nøyaktighet
- Tretrinns anlegg for forvalg av inntil 3 forskjellige fresedybder
- Stabil og torsjonsstiv 2-søyle-føring for ekstra presisjon
- Robust kunststoff-mantlet lagerflens i trykkstøpt aluminium
- Herdet og slipt utskiftbar spenntange for nøyaktig rotasjon av verktøyene
- Spindellås for enkelt skifte av fresestål
- Vario-Tacho-Constamatic (VTC) elektronikk som sikrer konstant, materialtilpasset hastighet.
- Justeringsratt for justering av hastighet
- Elektronisk overbelastningsvern for lang levetid
- Overbelastningsvern; beskytter motoren mot overoppheting
- Fotplate i trykkstøpt aluminium med belegg for lett skyving
- Selvbrytende kullbørster for å beskytte motoren
- Nøyaktig parallellanlegg med finjustering ført i prismespor
- Med mellomplate som også kan brukes på føreskinne 6.31213
- Mulighet for tilkobling av støvsuger

#### Systemkomponenter

332 → Tilbehør

393 → Sugesystemer



## Spennlange

for OFE 738, Of E 1229, signal, FME 737



Spennboring	Bestillingsnr.
3 mm	6.31947*
1/8" (3,18 mm)	6.31948*
6 mm	6.31945*
8 mm	6.31946*
1/4" (6,35 mm)	6.31949*

For Of E 1812



Spennboring	Bestillingsnr.
8 mm	6.31567

For Of 400



Spennboring	Bestillingsnr.
6 mm	6.30710

## Fres





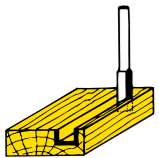

Fres med 8 mm-skaftdiameter

- Fresene med 2 skjær er ikke egnet for fresing på frihånd med motoren til overfres OFE 738 eller frese- og slipemotor FME 737

Utførelse	Diameter mm	Total lengde mm	Effektiv lengde mm	Vinkel	Bestillingsnr.	
	Notfres					
	HM	3	51	11	6.31630*	
	HM	4	51	11	6.31631*	
	HM	5	51	11	6.30936*	
	HM	6	50	19	6.30937*	
	HM	8	50	20	6.30938*	
	HM	10	50	20	6.30939*	
	HM	12	52	20	6.30940*	
	HM	14	52	20	6.31632*	
	HM	16	52	20	6.30941*	
	HM	18	52	20	6.31633*	
	HM	20	52	20	6.30942*	
	HM	22	57	25	6.31634*	
	HM	24		20	15	6.31635*
	HM	25	57	10		6.31636*

\* SB-pakket

## Tilbehør til overfresene OFE 738 og Of E 1229 Signal

	Bestillingsnr.
 <b>Parallellføring</b> <ul style="list-style-type: none"> <li>Parallellanslag med fininnstilling for overfresene OFE 738 og Of E 1229 signal (standardutrustning)</li> </ul>	6.31507
 <b>Anslag med styrerull</b> <ul style="list-style-type: none"> <li>For å plassere i posisjon mot parallellanslaget til overfresen OFE 738 og Of E 1229 signal, for fresing av buede kanter</li> </ul>	6.30360
 <b>Sirkelstyringsstift</b> <ul style="list-style-type: none"> <li>For bruk i parallellanslaget på overfresen OFE 738 og Of E 1229 signal, for innfresing av sirkelrunde noter og lignende arbeid</li> </ul>	6.31504
 <b>Vinkelanlegg</b> <ul style="list-style-type: none"> <li>Gir spesielt god styring av overfresene OFE 738 og Of E 1229 Signal ved arbeid på planke- og platekanter (f.eks. ved innsetting av beslag, innfresing av åpninger for innstikklåser og fresing av not for kantbånd med steg)</li> </ul>	6.30103
 <b>Mellomplate</b> <ul style="list-style-type: none"> <li>Til å skru på fotplaten til overfresen OFE 738 og Of E 1229 signal, spesielt egnet for glattfresing av kantbånd</li> </ul>	6.31503
 <b>Sirkelstyring</b> <ul style="list-style-type: none"> <li>For utfresing av runde åpninger, innfresing av runde noter, påfresing av runde hjørner og lignende arbeid, største sirkeldiameter 350 mm</li> </ul>	6.31505

## Kopieringsflens



- For fresing av skrift osv. etter en mal som er festet på arbeidsstykket

Diameter mm	Bestillingsnr.
9	6.30105
11	6.30106
17	6.30118
24	6.30119
27	6.30120
30	6.30121

## Styreskinne

**Styreskinne**

- Stabil, eloksert aluminiumsprofil
- Antisklibelegg for sikkert feste og for å beskytte arbeidsstykket mot riper
- Føringslinjal kan innstilles uten slark

Passer til: Metabo stiksager, håndsirkelsager og overfreser OFE 738 og Of E 1229 signal (kan brukes direkte med bruk av riktig tilbehør; KS 55 FS, KSE 55 Vario Plus, KS 66 Plus, KSE 68 Plus )  
Total lengde: 1.500 mm

Bestillingsnr.  
6.31213

Føringsanordning		Bestillingsnr.
	<b>Føringsanordning</b> <ul style="list-style-type: none"> <li>Muliggjør fresing med overfres OFE 738 og Of E 1229 signal langs styreskinner 6.31250/ 6.31213</li> <li>For disse arbeidene må mellomplaten 6.31503 være plassert på fotplaten til overfresen</li> </ul>	6.31248

## Annet tilbehør for fres- og slipemotor

Freseforsats		Bestillingsnr.
	<b>Freseforsats</b> <ul style="list-style-type: none"> <li>Med freseforsatsen blir frese- og slipemotoren FME 737 til overfres</li> </ul>	6.31501

Bøyelige aksler						
Egnet for overfreser	Egner for rettsliper	Lengde m	Drivtapp mm	Spennboring	Vekt kg	Bestillingsnr.
FME 737	G 500, GE 700, GE 900 Plus	1,3	6	6 mm	0,8	6.27609*
FME 737	G 500, GE 700, GE 900 Plus	1,3	8	8 mm	0,8	6.30980*

Tilbehør for bøyelige aksler		Bestillingsnr.
<b>Spennboring</b>		
	Spennetenger til bøyelig aksel 6.30980	
	3 mm	6.30976
	6 mm	6.30977
	8 mm	6.30979
<b>Spennlange til bøyelig aksel 6.27609</b>		
		
	6 mm	6.30714
	3 mm	6.30715

Fastspenningsbukk		Bestillingsnr.
	<b>Fastspenningsbukk</b> <ul style="list-style-type: none"> <li>For fastspenning av bor- og slagbormaskiner og for feste av motoren på overfresen ved arbeid med bøyelige aksler</li> <li>Festeåpning Ø 43 mm</li> </ul>	6.27354*

Spennbøyle		Bestillingsnr.
	<b>Spennbøyle</b> <ul style="list-style-type: none"> <li>For sikkert feste på arbeidsbord</li> </ul>	6.27107*

\* SB-pakket



### Tekniske data

Tekniske data	Lakkfres LF 724 S
Dreiemoment	2 Nm
Skjærediameter	80 mm
Største falsedybde	ubegrenset
Side-fresehøyde	28 mm
Aksiell fresedybde	0 - 0,3 mm
Radial fresedybde	0,15 mm
Nominelt effektforbruk	710 W
Avgitt effekt	400 W
Hastighet	10.000 /min
Turtall ved nominell belastning	6.700 /min
Vekt uten kabel	2,4 kg
Kabellengde	4 m

### Leveringsomfang

Bestillingsnr.	6.00724
4 vendekniver i hardt metall	■
Avsugsforbindelsesstykke	■
Syl med håndtak	■
Kombinøkkel	■
Koffert	■

### Produktfordeler

- Kun fra Metabo: Problemløseren når du pusser opp. Inntil 70 % tidsbesparelse sammenlignet med tradisjonelle arbeidsteknikker
- For miljøvennlig fjerning av maling og lakk fra jevne treflater som trapper, dører og vinduer
- Også egnet til bearbeiding av ubehandlet tre
- Kniv på siden for bearbeiding av kanter og fuger
- Trinnløs justering av fresedybde
- Trykkstøpt girhus i aluminium for optimal varmeavledning og lang levetid
- Vendekniv i hardmetall kan brukes på fire sider for lang levetid
- Mulighet for tilkobling av støvsuger

### Systemkomponenter

336 → Tilbehør

393 → Sugsystemer

## Vendekniv i hardmetall



Pakningsstørrelse	Bestillingsnr.
4	6.31720*
10	6.31660*

## Parallellanlegg



Parallellanlegg

Bestillingsnr.
6.31865

## Sugeslange



## Sugeslange

- Med tilkoblingsstykke-Ø 58 mm for bajonettfeste og gummitilkoblingsstykke (innvendig-Ø 30 mm, utvendig-Ø 35 mm)
- Tilkoblingsstykke-Ø: 58/35 mm
- Slangelengde: 3,5 m
- Sugeslange-Ø: 27 mm

Bestillingsnr.
6.31938



## Tekniske data

Høvel  
Ho 0882

Høvelbredde	82 mm
Høveldybde innstillbar	0 - 3 mm
Største falsedybde	23 mm
Hastighet	12.000 /min
Nominelt effektforbruk	800 W
Avgitt effekt	430 W
Hastighet ved nominell belastning	8.200 /min
Lengde høvelsåle	290 mm
Vekt uten kabel	3,6 kg
Kabellengde	2,5 m

## Leveringsomfang

Bestillingsnr.	6.00882
Hardmetall vendehøvelkniver	■
Føringsanlegg	■
Falsedybdeanlegg	■
Avsugsforbindelsesstykke	■
Sekskantnøkkel	■



## Produktfordeler

- Robust høvel med lang såle
- Raskt bytte av vendekniv på den robuste høvelen
- Høveldybde og falsedybde kan justeres trinnløst
- Planfrest høvelsåle i trykkstøpt aluminium med V-spor for godt grep
- Sponutkast høyre eller venstre etter behov
- Mulig tilkobling til støvsuger
- Fjærende bøyle på undersiden beskytter arbeidsstykket og høvelsålen når maskinen settes ned

## Høvelkniver

Hardmetall vendehøvelkniver		Bestillingsnr.
	<b>Hardmetall-vendehøvelkniv</b> Består av 2 hardmetall-vendehøvelkniver; som reservedel	6.30282*
	<b>Hardmetall-vendehøvelkniv</b> Består av 10 hardmetall-vendehøvelkniver	6.30272
HS (HSS) vendehøvelkniv med bølgesliping		Bestillingsnr.
	<b>HSS-vendehøvelkniv</b> Består av 2 HSS-vendehøvelkniver med bølgesliping (uten trykkklister); som reservedel	6.30566*

## Annet tilbehør for høvler

		Bestillingsnr.
	<b>Sponsekk</b> ■ For å fange opp små mengder spon	6.30888
	<b>Understell for høvel</b> ■ For stasjonær bruk av høvelen (som avrettingshøvel) ■ Spennbøyle 627107 for sikkert feste av understelet på et arbeidsbord	6.31599*
	<b>Spennbøyle</b> ■ For sikkert feste på et arbeidsbord	6.27107*



## Sager





## Tekniske data

Batteridrevet hånd sirkelsag  
KSA 18 LTX

Type batteri	Li-Ion
Batteripakkens spenning	18 V
Svingområde fra/til	0 °/+ 50 °
Justerbar snittdybde	0 - 53,5 mm
Maks. snittdybde ved 90°	53,5 mm
Maks. snittdybde ved 45°	42 mm
Sagblad-Ø x boring	Ø 165 x 16 mm
Hastighet	2.700 /min
Vekt (med batteripakke)	4,3 kg

## Leveringsomfang

Bestillingsnr.	6.02268
hardmetall sagblad (18 tenner)	■
Parallellanlegg	■
Sekskantnøkkel	■
2 Li-Ion batteripakker (18 V/5,2 Ah)	■
Lader ASC 30-36 V »AIR COOLED«	■

Utstyrsvarianter finner du i Metabo-prislisten og på internett

## Produktfordeler

- Integrert LED-arbeidslys for optimal belysning av snittet
- Bremsen stanser sagbladet eksta raskt for god sikkerhet
- Skråsnitt inntil 50° gir varierte bruksmuligheter
- Presis kutting med føreskinne 6.31213 og adapter 6.31019 (tilbehør)
- Robuste batteripakker med indikering av kapasitet

## Systemkomponenter

344 → Tilbehør

66 → Batteripakker

393 → Sugsystemer



## Tekniske data

Sirkelsag  
KS 55

Nominelt effektforbruk	1.200 W
Avgitt effekt	670 W
Maks. snittdybde ved 90°	55 mm
Maks. snittdybde ved 45°	39 mm
Sagblad-Ø x boring	Ø 160 x 20 mm
Svingområde fra/til	0 °/+ 47 °
Hastighet	5.600 /min
Hastighet ved nominell belastning	4.400 /min
Snitthastighet ved nominell belastning	37 m/s
Moment	5 Nm
Vekt uten kabel	4 kg
Kabellengde	4 m

## Leveringsomfang

Bestillingsnr.	6.00855	6.00955
Hardmetall sagblad (18 tenner)	■	■
Parallellanlegg	■	■
Avsugsforbindelsesstykke	■	■
Sekskantnøkkel	■	■

## Produktfordeler

- Lett og kompakt sirkelsag for variert bruk på byggeplassen
- Robust sirkelsag, kan settes rett inn i skinner fra Metabo eller andre produsenter.
- Lett styreplate i aluminium
- Finjustering av maskinen uten verktøy ved bruk på føreskinne 6.31213
- Håndtak med skliskikker softgrip overflate
- Godt synlig snittindikering for saging etter riss
- 0°-posisjon etterjusterbar for ekstra nøyaktig arbeide
- Avsug med tilkobling til universalstøvsuger

## Systemkomponenter

344 → Tilbehør

393 → Sugsystemer



Tekniske data	Dykk- og håndsirkelsag KSE 55 Vario Plus
Nominelt effektforbruk	1.200 W
Avgitt effekt	700 W
Maks. snittdybde ved 90°	55 mm
Maks. snittdybde ved 45°	40 mm
Sagblad-Ø x boring	Ø 160 x 20 mm
Svingområde fra/til	0 °/+ 45 °
Hastighet	2.000 - 5.200 /min
Hastighet ved nominell belastning	5.200 /min
Kuttehastighet ved nominell belastning	44 m/s
Moment	5 Nm
Vekt uten kabel	3,7 kg
Kabellengde	4 m

**Leveringsomfang**

Bestillingsnr.	6.01204
Hardmetall sagblad (42 tenner)	■
Parallellanlegg	■
Avsugsforbindelsesstykke	■
Sekskantnøkkel	■

Utstysvarianter finner du i Metabo-prislisten og på internett

**Produktfordeler**

- Kombinert dykk- og håndsirkelsag - to fullverdige funksjoner i én maskin
- Metabo S-Automatic sikkerhetskobling: Mekanisk utkobling av giret hvis maskinen blokkeres.
- Enkelt bytte av sagblad med synkron låsing av pendelhet og spindel.
- Saghus og føringsplate av trykkstøpt magnesium gjør den lett å håndtere
- Håndtak med sklisikker softgrip overflate
- Saging nær vegg er mulig
- Nøyaktig, dobbelt anlegg i aluminium forenkler kappingen
- Godt synlig snittindikering for saging etter riss
- Etterjusterbar 0°-posisjon for ekstra nøyaktig arbeide
- Vario-Tacho-Constamatic (VTC) elektronikk sikrer materialtilpasset, konstant hastighet.
- Overbelastningsvern; beskytter motoren mot overoppheting
- Avsug med tilkobling til universalstøvsuger
- Sponutkast styres med dreibare avsug
- Selvbrytende kullbørster for å beskytte motoren
- Finjustering av maskinen uten verktøy ved bruk på føreskinne 6.31213

**Systemkomponenter**

344 ▶ Tilbehør

393 ▶ Sugsystemer



Tekniske data	Sirkelsag KS 66	Sirkelsag KS 66 Plus	Sirkelsag KSE 68 Plus
Nominelt effektforbruk	1.400 W	1.400 W	1.600 W
Avgitt effekt	800 W	800 W	850 W
Maks. snittdybde ved 90°	66 mm	66 mm	68 mm
Maks. snittdybde ved 45°	47 mm	47 mm	48 mm
Sagblad-Ø x boring	Ø 190 x 30 mm	Ø 190 x 30 mm	Ø 190 x 30 mm
Svingområde fra/til	0 °/+ 45 °	0 °/+ 45 °	0 °/+ 45 °
Hastighet	4.200 /min	4.200 /min	2.000 - 4.200 /min
Hastighet ved nominell belastning	3.200 /min	3.200 /min	4.200 /min
Snitthastighet ved nominell belastning	32 m/s	32 m/s	42 m/s
Moment	9 Nm	9 Nm	11 Nm
Vekt uten kabel	5,5 kg	5,5 kg	5,6 kg
Kabellengde	4 m	4 m	4 m

**Leveringsomfang**

Bestillingsnr.	6.00542	6.00544	6.00545
Hardmetall tynnsirkelsagblad (14 tenner)	■	■	■
Parallellanlegg	■		
Aluminium parallellanlegg		■	■
Sekskantnøkkel	■	■	■

Utstysvarianter finner du i Metabo-prislisten og på internett

**Produktfordeler**

- Presis kutting med føreskinne 6.31213 og riktig adapter (tilbehør)
- Stabil styreplate av trykkstøpt magnesium
- Håndtak med sklisikker softgrip overflate
- Finjustering av maskinen uten verktøy ved bruk på føreskinne 6.31213
- Rask bremsing av sagbladet gir ekstra sikkerhet
- Stabil styreplate av lett trykkstøpt magnesium
- Håndtak med sklisikker softgrip overflate
- Vario-Tacho-Constamatic (VTC) elektronikk sikrer materialtilpasset, konstant hastighet.
- Overbelastningsvern; beskytter motoren mot overoppheting
- Finjustering av maskinen uten verktøy ved bruk på styreskinne 6.31213
- Metabo S-Automatic sikkerhetskobling: Mekanisk utkobling av giret hvis maskinen blokkeres.
- Godt synlig snittindikering for saging etter riss
- Etterjusterbar 0°-posisjon for ekstra nøyaktig arbeide
- Smøresystem gir lang levetid på giret
- Avsug med tilkobling til universalstøvsuger
- Sponutkast styres med dreibare avsug
- Selvbrytende kullbørster for å beskytte motoren

**Systemkomponenter**

344 ▶ Tilbehør

393 ▶ Sugsystemer

# Sirkelsagblader; lang levetid og nøyaktige og rene snitt

De beste sageresultatene får du med riktig kombinasjon av sirkelsag og sagblad. Metabo hardmetall sirkelsagblader har laserskårne strekkåpninger og slipte HM tenner som gir nøyaktige og rene snitt. De produseres etter Metabos egen kvalitetsstandard og gir topp resultater når de brukes på en av våre maskiner. Disse kvalitetsproduktene har lang levetid og er økonomiske i bruk.



## Bruksprofiler for Metabo sirkelsagblader

### Presist laserkuttete grunnblader

gir mer nøyaktig sageresultat enn utstansede sagblader fordi plan- og rotasjonsnøyaktigheten er bedre.

### Laserkuttete strekkåpninger

gir støysvak og vibrasjonsfri drift

### Svært lang levetid

oppnås med bruk av rene hardmetaller

### Ekstra lang levetid

oppnås med mulighet for ettersliping flere enn 10 ganger.

Sagbladprogrammet fra Metabo har klar oppbygning. Vi deler det inn i Power Cut, Precision Cut og Multi Cut, så du lett kan finne riktig sagblad

### power cut



- For raske, grove og middels fine snitt ved rask mating og lavt effektbehov
- Gode snittresultater for langsgående snitt i heltre
- Kan til dels brukes til bygningstømmer med spiker og betongrester
- På belagt treverk eller andre sammensatte materialer er kun grov snittkvalitet mulig

### precision cut



- Svært mange bruksområder innen bearbeiding av tre
- For svært gode, rene snittresultater ved langs- og tverrsnitt i mykt og hardt tre
- Godt egnet til heltre og laminert tre, sponplater, belagt eller finert, MDF, sammensatte materialer
- Krever høy effekt på sirkelsagen

### multi cut



- Universal bruk på krevende materialer
- Ved store krav til snittkvalitet, f.eks. laminat, kunststoff-, alu-, kobber-, messingprofiler
- Spesielt velegnet til mange typer innretningsarbeider
- Perfekte snittresultater også ved tverrsnitt i heltre, belagte eller finerte sponplater, MDF
- Krever høy effekt på sirkelsagen
- Relativt langsom saging

## Tekniske data for sagbladene

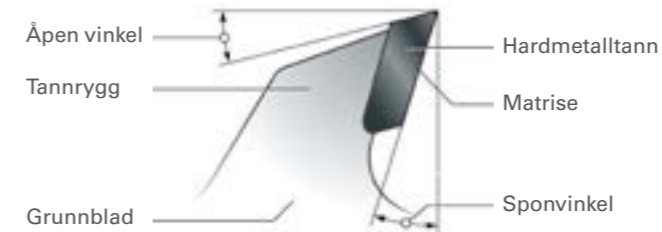

### Sponvinkelen

Sponvinkelen påvirker snittkvaliteten, innmatingen og skjæreeffekten. Den er alltid avhengig av ønsket inn- og utgangsvinkel på arbeidsstykket.

Størrelsen på sponvinkelen avhenger av:

- Materialet som skal bearbeides (minsket sponvinkel: mykt tre - hardt tre - sponplater - NE-metaller)
- Snittkvaliteten som kreves på en eller begge sider
- Verktøyframstikk og -diameter



### Positiv og negativ sponvinkel

Positiv sponvinkel:

- Lett avsponing - hurtig kutting
- Skjærekraft i retning mot maskinbordet (håndsirkelsag)
- Arbeidsstykket har rent snitt i underkant, uten flisbeskyttelse urent snitt i overkant.

Negativ sponvinkel:

- Tyngde avsponing - større skjærekraft
- Skjærekraft i retning mot arbeidsstykket (på kappsager)
- Sagkanten bedre på over- enn undersiden



### Frivinkelen

Hvis frivinkelen er for lav vil den etterfølgende tannen ikke kunne frigjøre spon. Store frivinkler kan ta opp mye spon. Dette er viktig ved innmating av store mengder. Små frivinkler tillater

bare lite sponfjerning og små matemengder. De velges når stabile tenner er påkrevet.



### Inn- og utgangsvinkel på arbeidsstykket

I de fleste tilfeller (spesielt på håndsirkelsager) er utgangsvinkelen ikke så bra som inngangsvinkelen. Derfor bør "godsiden" plasseres omvendt.

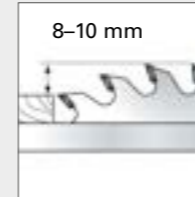

### Sagbladframstikk

Kvaliteten på utmatingssiden avtar med stigende sagbladframstikk. Siden framstikk påvirker styrekontrollen blir den heller ikke bedre på innmatingssiden. Optimalt sagbladframstikk ligger mellom 8 og 10 mm.

## Tannformen på sagbladene



### WZ vekselstann

- Spesielt rene snitt i alle myke og harde tresorter, trefiber, laminat og plastmaterialer
- Enkel å slippe
- Ved negativ sponvinkel: bruk på kappsag



### FZ flattann

- Optimal for raske og grove langsgående snitt i heltre
- Enkelt vedlikehold



### FZ/TZ flat-trapestann

- Ideell for profiler i aluminium, messing og kunststoff; belagte spon- og MDF-plater og andre trebaserte materialer
- Svært rene snitt
- Ved negativ sponvinkel: bruk på kappsag



### FZ/FA flattann, faset

- Brukes i første rekke på bygnings- og bord-sirkelsager; også i sterke håndsirkelsager
- Godt egnet til bygningstømmer, forskalingsbord (også med spiker og betongrester), sponplater
- Svært robuste tenner



### DZ/HZ tak-/hulltann

- Optimal for plater med belag på begge sider
- Spesielt rene og flisfrie kanter



### SP/NV spisstann, KV haketann

- For bruk på anleggs-sirkelsager og vedsager eller sterke bordsirkelsager
- Tannformen finnes bare på sirkelsagblader i CV (krom-vanadium-stål)

## Betegnelse på sagbladene

Eksempel:

HW/CT 250 x 2,8/2,0 x 30; Z-80 FZ/TZ 5° neg; 2 NL

HW/CT = hardmetall-wolfram/karbid tipped

Andre materialbetegnelser:  
CV = Krom-vanadium-stål

250 = Diameter mm  
2,8 = Snittbredde mm  
2,0 = Tykkelse til grunnlegemet mm  
30 = Diameter på bordhull  
Z=80 = Tannantall  
FZ/TZ = Tannform flat-trapestann  
5° neg. = Negativ sponvinkel  
2 NL = Sekundær-hullholder



## Hvilket sagblad til hvilken maskin?

	Ø	Ø Bo		Ø	Ø Bo
<b>AEG</b>					
HK 46 N	150	20			
AHK 52, H 50, HK 45/45 A/46 N/46 S/50/52/717/727/737, HKS 52	152	20			
HK 160 A/160 B/55/55 A/ 55 B, HKS 55, K 55/55 E, CS 55, K 55 S/55 SE	160	20			
HK 66/66 E, KS 66 S	190	30			
HKE 66, HKS 65 A, K 66 E, CS 66, K 66 S/66 SE	190	30			
HK 190, HK 65, HKSE 66	190	30			
HK 75, CS 75, HK 75 A, HKS 75	210	30			
HKS 35/85	230	30			
MK 65	250	30			
<b>Atlas Copco</b>					
SGS 66 Q	190	30			
K 66 SE	190	30			
HK 75	210	30			
K 55 S	160	20			
MS 3 C	250	30			
<b>Milwaukee</b>					
CS 55	160	20			
SCS 65 Q	190	30			
CS 75	210	30			
MS 3 C	250	20			
<b>Alko</b>					
Pro 250 GK	250	20			
Pro-X, Holzmeister H/S/ NHS, Hobby, Basic, HS/3/4	315	30			
W 450/500	450	30			
W 50 Profil	500	30			
RM 60, W 60	600	30			
RM 70, R Z70, TWM 70, TWZ 70, W 70	700	30			
<b>Atika</b>					
Toptronic, PTK 250 S	250	30			
ATK 315H, BTA 90, HAT 315, HT 315	315	30			
ABH 400, ABK 400	400	30			
ABH 450, ABK 450, ATU, BWK 450	450	30			
ABH 500, ABK 500, BWK 500	500	30			
BWK 600	600	30			
T 250 N, TK 250	250	30			
T 250 ECO	250	30			
<b>Avola</b>					
LH 315, TZV 315	315	30			
ZB 400, ZBV 400	400	30			
ZB 450, ZBV 450, IC 450	450	30			
ZB 500, ZBV 550	500	30			
KWK 600, RK 600	600	30			
KWK 700	700	30			
TZH 350	350	30			
<b>BGU</b>					
WK 600 W, KS 600	600	30			
WK 780 W, KS 700	700	30			
RK 775, WK 700					
<b>Black &amp; Decker</b>					
BD 365, PL 41, KS 1500 LK	190	30			
DN 800/810, SEC 818, SR 700, BD 800	210	30			
BD 800, KS 810/805, HD 2075 S, P 3802	210	30			

	Ø	Ø Bo		Ø	Ø Bo
<b>Bosch</b>					
GKS 55/55 CE (ny)	190	30			
PKS 66	190	30			
GKS 65/66/66 CE/68 BC	190	30			
GKS 75 S	210	30			
GKS 85 S	230	30			
GCM 12	305	30			
PKS 55	160	20			
<b>DeWalt</b>					
DW 351	152	20			
DC930KA/KB	165	20			
D23650, DW 365/65/2365K	190	30			
DW 700/701/707, 712, 777	216	30			
DW 383, D 23700	235	30			
DW125/1251/150/1501/1503/ 702/703/250/252/320/1251/ 710/125/150/720/742/743/ 744/746/717/778/745	250	30			
1875, 2151, 2154, 2155, 1635-3L-/4L, 21553 3L, DW1370/160DS/305/ 8001/8002/8003	300	30			
142 DS, 160 DS, 1635, DW 810	300	30			
DW8101/8102/8103/721/ 722/725/726	300	30			
DW704/705/706/708/716/E/ 718, D27105, D27107, 780	305	30			
D27400	315	30			
DW1420S/1600S	350	30			
C14, 1635, 6L, 2155, 6	400	30			
163546+62, 2155-4+6, C	400	30			
6K/L, BK, DA 1635	500	30			

	Ø	Ø Bo		Ø	Ø Bo
<b>Hitachi</b>					
C6DA, FC6DA	160	20			
FC7SA, PSM-7, PSU-7	190	30			
C8U/FA, PSM-8, PSU-8	210	30			
C8FC, CSU, CU8	210	30			
C8FAFC/FS	216	30			
PSU13	315	30			
C7U2, C7BU2	190	30			
C 12 LCH, C 12 YA/YB	305	30			

	Ø	Ø Bo		Ø	Ø Bo
<b>Holz-Her</b>					
1420, 2107, 2108, HKU264/50/550	160	20			
2103, 2104, 2105, 2106, AP 55 EB, ATF 55 EB	160	20			
2114, 2116, 2117, 2118, 2119, 2126, 2127, 2269, 282, 2214, DERBY, T65E	190	30			
2117, 2119, AP 65 EB, AT 65 EB	190	30			
2264, 2267, 2279, 2284, PKS267/284	210	30			
2120	230	30			
2294	230	30			
HKD85/275, PKS1210/ 1211/1212/1213/1214/ 1215/1220/5275/275	300	30			
HKS130/150/176/276	350	30			
HKS87K, HKS277/2137	400	30			

	Ø	Ø Bo		Ø	Ø Bo
<b>Holzskraft</b>					
HWS 600	600	30			
HWS 700	700	30			

	Ø	Ø Bo		Ø	Ø Bo
<b>Kress</b>					
CHKS 6055	160	20			
1500 KS, CHKS 6066	190	20			

	Ø	Ø Bo		Ø	Ø Bo
<b>Mafell</b>					
A 55, B 55, FU 55, KSS 400, KSS 330, MKS 55, MS 55, MT 55, PS 52/5 S, X 55, XE 55, KST 55	160	20			
KSP 55/55 F, KST 55	160	20			
KS 320, PSS 3100	160	20			
KSP 65 F, MKS 65	190	30			
ERIKA 60, KS 65, MS 65	190	30			
MKS 75/85 S, MS 75	210	30			
KSP 85/85 F	230	30			
ERIKA 85 L, MKS 85 S, MS 85	250	30			
BIBER, BIBEREX, FS 85, MKS 105/105 E, MONIKA, TFK 85/8	315	30			
BSK 4/5/6, MKS 125, SF 32	350	30			
AZB, BK 3, FKB 150, FS 130 K/130 S, TD 3, TDH 4, TK 150, VKS 130/ 160, BSK 4	400	30			
THD 425, TFS 1305	400	30			
BK 4, BKV 4, BKS 5/6, FSG 165 K, MKS 185 E, TDH 450/5, FSG 200/240 K	450	30			
170, BKV5	500	30			
FSG 240, TSG 240	600	30			

	Ø	Ø Bo		Ø	Ø Bo
<b>Makita</b>					
5600 BR/NB/RDW, SR 1600	160	20			
5603 R	165	20			
5604 R	165	20			
5017 RKB	165	30			
3501, 5800 RB	190	20			
5017 R	190	30			
5704 R	190	30			
5703 R	190	30			
2705 R	190	30			
LS 0810	210	30			
5903 R	235	30			
5900/BR, SR 2300	235	30			
5143 R	250	30			
5100 BR	315	30			
MS 1400	350	30			

	Ø	Ø Bo		Ø	Ø Bo
<b>Posch</b>					
RZ 600	600	30			
R-700, RS 5, RZ4-700, RZ 700, TWEA-700CT, TWKE4-700, TWZ 700, WZ 700, WKE 5,5 700	700	30			
WE 5,5 700 C	700	30			
TWE 5,5 C, GS					
WKE 7,5 GS duo, RE 5,5 C					

	Ø	Ø Bo		Ø	Ø Bo
<b>Ryobi</b>					
W 5502 C	160	20			
W 66613, W6615 X, WS 662, EWS 1366	190	30			
ETS 1525	254	30			
ETS 1526	254	30			

	Ø	Ø Bo		Ø	Ø Bo
<b>Scheppach</b>					
TK 1685 Magnum, TS 4000, Duo 7.0, Bestcombi 7.0	300	30			
Capas 3, Capas 7.0	305	30			
Forsato XL/XXL, TS 315, TK, TKH, TKU, TS 4010, Tisa 5.0	315	30			
BSH 500/400	400	30			
BS 500, BSH 500, WS 500	500	30			
KE 6/60/6011, KH 6/60, KW 60/6011/611	600	30			
KD 2700, KE 70/70 M, KEZ 700, KH 70, KW 2700/70/70 M, KWZ 7/700	700	30			
Wox d700s	700	30			
Precisa 6.0	315	30			
Forsa 4.0/6.0, 8.0/9.0	315	30			
Structo 5.0/7.0	500	30			
Capas 5.0	254	30			

	Ø	Ø Bo		Ø	Ø Bo
<b>SKIL</b>					
1873, 1131	210	30			
1524 H, 1526 H, 1873 H	210	30			
1866 H, 1886 H	230	30			
1525 H, 1985 U, 1986 U	235	30			
1899 H	250	30			

	Ø	Ø Bo		Ø	Ø Bo
<b>Protool</b>					
CSP 55/56	160	20			
CSP 68	190	30			
CSP 132	350	30			

Ø Diameter i mm

Ø Bo Hulllets diameter i mm

## Sirkelsagblader »power cut«

## Sagblader for håndsirkelsager



- For grove og middels fine snitt ved rask mating og lavt effektbehov
- Gode snittresultater for langsgående snitt i heltre
- Kan til dels brukes til bygningstømmer med spiker og betongrester
- På belagt treverk eller andre sammensatte materialer er kun grov snittkvalitet mulig

	Diameter x snittbredde x boring mm	Materiale	Tannantall	Tannform	Grunnblad-tykkelse mm	Sponvinkel	Egnet for	Bestillingsnr.
	152 x 2,4 x 20	HW/CT	12	FZ	1,6	15°	Ks 0852 S	6.28001*
	160 x 2,2 x 20	HW/CT	10	WZ	1,4	22°	KS 54 / KSE 55 Plus / KSE 55 Varior Plus, KS 55 / KS 55 FS	6.28002*
	190 x 2,6 x 20	HW/CT	14	WZ	1,8	25°	Ks 1266 S / Ks 1468 S	6.28004*
	190 x 2,2 x 30	HW/CT	14	WZ	1,4	25°	KS 66 / KS 66 Plus / KSE 68 Plus	6.28005*
	190 x 2,2 x 30	HW/CT	16	FZ/FA	1,4	12°	KS 66 / KS 66 Plus / KSE 68 Plus	6.28006*
	210 x 2,6 x 30	HW/CT	16	FZ	1,8	25°	Ks E 1678 S-Signal	6.28007*
	230 x 2,6 x 30	HW/CT	18	FZ/FA	1,8	10°	KS 85	6.28010*
	230 x 2,6 x 30	HW/CT	24	WZ	1,8	20°	KS 85	6.28011*

## Sagblader for (halv-)stasjonære sirkelsager



**Krom-vanadium-sirkelsagblader**

- For grove og middels fine snitt ved rask mating og lavt effektbehov
- Gode snittresultater for langsgående snitt i heltre
- Kan til dels brukes til bygningstømmer med spiker og betongrester
- På belagt treverk eller andre sammensatte materialer er kun grov snittkvalitet mulig

Diameter x snittbredde x boring mm	Materiale	Tannantall	Tannform	Grunnblad-tykkelse mm	Sponvinkel	Egnet for	Bestillingsnr.
315 x 1,8 x 30	CV	56	KV	1,8		TKHS 315	6.28100
315 x 1,8 x 30	CV	80	NV	1,8		TKHS 315	6.28101
350 x 1,8 x 30	CV	56	NV	1,8		TK 350 opp 1983	6.28102
400 x 2 x 30	CV	56	KV	2		BKS 400	6.28105
450 x 2,5 x 30	CV	36	SP	2,5		BKS 450 Plus / BKH 450 Plus	6.28107
500 x 2,5 x 30	CV	56	KV	2,5		BW 500 opp 1998	6.28108
600 x 2,8 x 30	CV	56	KV	2,8		BW 600	6.28109
700 x 2,8 x 30	CV	56	KV	2,8		BW 750 / BW 700 til 1993	6.28110

**Sirkelsagblader »precision cut«****Sagblader for håndsirkelsager**

- Svært mange bruksområder innen bearbeiding av tre
- For svært gode, rene snittresultater ved langs- og tverrsnitt i mykt og hardt tre
- Godt egnet til heltre og laminert tre, sponplater, belagt eller finert, MDF, sammensatte materialer
- Krever høy effekt på sirkelsagen

Diameter x snittbredde x boring mm	Materiale	Tannantall	Tannform	Grunnblad-tykkelse mm	Sponvinkel	Egnet for	Bestillingsnr.
160 x 1,6 x 20 / 16	HW/CT	24	WZ	1,1	22°	KSAP 18, KSA 18 LTX	6.28030*
160 x 2,2 x 20	HW/CT	24	WZ	1,4	20°	KS 54 / KSE 55 Plus / KSE 55 Vario Plus, KS 55 / KS 55 FS	6.28031*
167 x 2,4 x 20	HW/CT	20	WZ	1,6	20°	Ks 1155 S	6.28032*
167 x 2,4 x 20	HW/CT	40	WZ	1,6	10°	Ks 1155 S	6.28033*
190 x 2,6 x 20	HW/CT	48	WZ	1,8	10°	Ks 1266 S / Ks 1468 S	6.28034*
190 x 2,2 x 30	HW/CT	48	WZ	1,4	15°	KS 66 / KS 66 Plus / KSE 68 Plus	6.28035*
210 x 2,6 x 30	HW/CT	56	WZ	1,8	10°	Ks E 1678 S-Signal	6.28040*
230 x 2,6 x 30	HW/CT	56	WZ	1,8	15°	KS 85	6.28044*

**Sagblader for (halv-)stasjonære sirkelsager**

- Svært mange bruksområder innen bearbeiding av tre
- For svært gode, rene snittresultater ved langs- og tverrsnitt i mykt og hardt tre
- Godt egnet til heltre og laminert tre, sponplater, belagt eller finert, MDF, sammensatte materialer
- Krever høy effekt på sirkelsagen
- Ekstra festehull på sagblader med Ø 216, 250, 254 og over 300 mm

Diameter x snittbredde x boring mm	Materiale	Tannantall	Tannform	Grunnblad-tykkelse mm	Sponvinkel	Egnet for	Bestillingsnr.
210 x 2,4 x 30	HW/CT	30	WZ	1,6	22°	PK 200 / UK 220	6.28036*
210 x 2,4 x 30	HW/CT	40	WZ	1,8	3°	KS 210 / KGS 255, PK 200 / UK 220	6.28037*
210 x 2,8 x 30	HW/CT	42	FZ/TZ	1,8	1° neg.	KS 210 / KGS 255, PK 200 / UK 220	6.28038*
210 x 2,4 x 30	HW/CT	42	WZ	1,6	22°	PK 200 / UK 220	6.28039*
216 x 2,4 x 30	HW/CT	48	WZ	1,8	5° neg.	KS 216 / KGS 216 / KGS 216 Plus	6.28041*
220 x 2,4 x 30	HW/CT	36	WZ	1,6	10°	UK 290 / UK 333 / Secanta	6.28042*

Diameter x snittbredde x boring mm	Materiale	Tannantall	Tannform	Grunnblad-tykkelse mm	Sponvinkel	Egnet for	Bestillingsnr.
220 x 2,6 x 30	HW/CT	48	DZ/HZ	1,6	10°	UK 290 / UK 333 / Secanta	6.28043*
250 x 2,8 x 30	HW/CT	34	WZ	1,8	15°	KGT 500 / KGT 501 / KGT 550, PKU 250 / PK 255 / PKF 255 / PKF 255 V8, Multi 260 / Multi 310	6.28045*
250 x 2,8 x 30	HW/CT	42	WZ	1,8	15°	KGT 500 / KGT 501 / KGT 550, PKU 250 / PK 255 / PKF 255 / PKF 255 V8, Multi 260 / Multi 310, PK 250	6.28046*
250 x 2,4 x 30	HW/CT	48	WZ	1,8	5° neg.	KS 250, KGS 301 / KGS 303 / KGS 331	6.28047*
250 x 2,4 x 30	HW/CT	60	WZ	1,8	5° neg.	KS 250, KGS 301 / KGS 303 / KGS 331	6.28048*
250 x 2,8 x 30	HW/CT	60	WZ	1,8	15°	TS 250, PKU 250 / PK 255 / PKF 255 / PKF 255 V8, Multi 260 / Multi 310, PK 250	6.28049*
254 x 2,4 x 30	HW/CT	40	WZ	1,6	20°	TS 254, TK 250	6.28059*
254 x 2,4 x 30	HW/CT	48	WZ	1,8	5° neg.	KS 254 Plus / KGS 254 / KGS 254 Plus / KGS 254 I Plus	6.28221*
254 x 2,4 x 30	HW/CT	60	WZ	1,8	5° neg.	KS 254 Plus / KGS 254 / KGS 254 Plus / KGS 254 I Plus	6.28222*
300 x 2,8 x 30	HW/CT	48	WZ	1,8	15°	PK 300 / PKV 300 G opp 1996	6.28051
300 x 2,8 x 30	HW/CT	72	WZ	1,8	10°	PK 300 / PKV 300 G opp 1996	6.28053
305 x 2,4 x 30	HW/CT	48	WZ	1,8	5° neg.	KS 305 Plus, KGS 305	6.28227*
305 x 2,4 x 30	HW/CT	60	WZ	1,8	5° neg.	KS 305 Plus, KGS 305	6.28228*
305 x 2,4 x 30	HW/CT	84	WZ	1,8	5° neg.	KS 305 Plus, KGS 305	6.28229*
305 x 2,4 x 30	HW/CT	60	WZ	1,8	1,5°	KGS 305	6.28054
305 x 2,4 x 30	HW/CT	80	WZ	1,8	5°	KGS 305	6.28055
315 x 2,4 x 30	HW/CT	48	WZ	1,8	5° neg.	KGS 315 Plus, KGS 305	6.28224*
315 x 2,4 x 30	HW/CT	84	WZ	1,8	5° neg.	KGS 315 Plus, KGS 305	6.28225*
315 x 2,8 x 30	HW/CT	48	WZ	1,8	15°	TKHS 315	6.28056
315 x 2,8 x 30	HW/CT	48	WZ	1,8	0°	KGS 305, KGT 300, TKHS 315	6.28057
315 x 2,8 x 30	HW/CT	84	WZ	1,8	10°	KGS 305, KGT 300, TKHS 315	6.28058

**Sirkelsagblader »Classic« for (halv-)stasjonære sirkelsager**

- Svært mange bruksområder innen bearbeiding av tre
- For svært gode, rene snittresultater ved langs- og tverrsnitt i mykt og hardt tre
- Godt egnet til heltre og laminert tre, sponplater, belagt eller finert, MDF, sammensatte materialer
- Krever høy effekt på sirkelsagen

Diameter x snittbredde x boring mm	Materiale	Tannantall	Tannform	Grunnblad-tykkelse mm	Sponvinkel	Egnet for	Bestillingsnr.
216 x 2,4 x 30	HW/CT	40	WZ	1,8	5° neg.	KS 216 / KGS 216 / KGS 216 Plus	6.28060*
254 x 2,4 x 30	HW/CT	48	WZ	1,8	5° neg.	KS 254 Plus / KGS 254 / KGS 254 Plus / KGS 254 I Plus	6.28061*

\* SB-pakket

## Sirkelsagblader »multi cut«

## Sagblader for hånd sirkelsager



- Universal bruk på krevende materialer
- Ved store krav til snittkvalitet, f.eks. laminat, kunststoff-, alu-, kobber-, messingprofiler
- Spesielt velegnet til mange typer innredningsarbeider
- Perfekte snittresultater også ved tverrsnitt i heltre, belagte eller finerte sponplater, MDF
- Krever høy effekt på sirkelsagen
- Relativt langsom saging

Diameter x snittbredde x boring mm	Materiale	Tannantall	Tannform	Grunnblad-tykkelse mm	Sponvinkel	Egnet for	Bestillingsnr.
150 x 2,4 x 20	HW/CT	36	WZ	1,6	10°	Ks 0852 S	6.28000*
152 x 2,4 x 20	HW/CT	54	FZ/TZ	1,6	5° neg.	Ks 0852 S	6.28070*
160 x 2,2 x 20	HW/CT	30	WZ	1,4	5°	KS 54 / KSE 55 Plus / KSE 55 Vario Plus, KS 55 / KS 55 FS, KSA 18 LTX	6.28071*
160 x 2,2 x 20	HW/CT	42	WZ	1,4	15°	KS 54 / KSE 55 Plus / KSE 55 Vario Plus, KS 55 / KS 55 FS	6.28072*
160 x 2,2 x 20	HW/CT	54	FZ/TZ	1,4	8°	KS 54 / KSE 55 Plus / KSE 55 Vario Plus, KS 55 / KS 55 FS	6.28073*
167 x 2,4 x 20	HW/CT	42	FZ/TZ	1,6	6° neg.	Ks 1155 S	6.28074*
190 x 2,2 x 30	HW/CT	36	WZ	1,4	5°	KS 66 / KS 66 Plus / KSE 68 Plus	6.28075*
190 x 2,6 x 20	HW/CT	54	FZ/TZ	1,8	5° neg.	Ks 1266 S / Ks 1468 S	6.28076*
190 x 2,2 x 30	HW/CT	56	FZ/TZ	1,4	8°	KS 66 / KS 66 Plus / KSE 68 Plus	6.28077*
230 x 2,6 x 30	HW/CT	60	WZ	1,8	5°	KS 85	6.28085*

## Sirkelsagblader for (halv-)stasjonære sirkelsager



- Universal bruk på krevende materialer
- Ved store krav til snittkvalitet, f.eks. laminat, kunststoff-, alu-, kobber-, messingprofiler
- Spesielt velegnet til mange typer innredningsarbeider
- Perfekte snittresultater også ved tverrsnitt i heltre, belagte eller finerte sponplater, MDF
- Krever høy effekt på sirkelsagen
- Relativt langsom saging
- Ekstra festehull på sagblader med Ø 216, 250, 254 og over 300 mm

Diameter x snittbredde x boring mm	Materiale	Tannantall	Tannform	Grunnblad-tykkelse mm	Sponvinkel	Egnet for	Bestillingsnr.
210 x 2,6 x 30	HW/CT	54	FZ/TZ	1,8	5° neg.	KS 210 / KGS 255, Ks E 1678 S-Signal	6.28078*
210 x 2,8 x 30	HW/CT	60	WZ	2	5° neg.	KS 210 / KGS 255, Ks E 1678 S-Signal	6.28079*
210 x 2,4 x 30	HW/CT	64	WZ	1,6	10°	PK 200 / UK 220	6.28081*
210 x 2,4 x 30	HW/CT	64	FZ/TZ	1,6	5° neg.	KS 210 / KGS 255	6.28082*
216 x 2,4 x 30	HW/CT	60	FZ/TZ	1,8	5° neg.	KS 216 / KGS 216 / KGS 216 Plus	6.28083*
220 x 2,6 x 30	HW/CT	80	FZ/TZ	1,6	10°	UK 290 / UK 333 / Secanta	6.28084*
250 x 2,8 x 30	HW/CT	80	WZ	1,8	10°	KGT 500 / KGT 501 / KGT 550, TS 250, PKU 250 / PK 255 / PKF 255 / PKF 255 V8, Multi 260 / Multi 310	6.28087*
250 x 2,8 x 30	HW/CT	80	FZ/TZ	2	5° neg.	KGS 301 / KGS 303 / KGS 331, KGT 500 / KGT 501 / KGT 550, TS 250, PKU 250 / PK 255 / PKF 255 / PKF 255 V8, Multi 260 / Multi 310	6.28088*
254 x 2,4 x 30	HW/CT	80	FZ/TZ	1,6	5°	TS 254, TK 250	6.28093*
254 x 2,4 x 30	HW/CT	80	FZ/TZ	1,8	5° neg.	KS 254 Plus / KGS 254 / KGS 254 Plus / KGS 254 I Plus	6.28223*
300 x 2,8 x 30	HW/CT	96	FZ/TZ	2,2	6° neg.	PK 300 / PKV 300 G opp 1996	6.28090
305 x 2,8 x 30	HW/CT	96	FZ/TZ	2	5° neg.	KGS 305	6.28091
315 x 2,4 x 30	HW/CT	96	FZ/TZ	1,8	5° neg.	KGS 315 Plus, KGS 305	6.28226*
315 x 2,8 x 30	HW/CT	96	FZ/TZ	2	5° neg.	KGS 305	6.28092

\* SB-pakket

## Reduksjonsringer for sirkelsagblader



## Reduksjonsring

- Ø 20 x 1,2 x 16 mm
- For sagblader med en grunnnykkelse på 1,25 mm - maks. 1,6 mm

Bestillingsnr.  
6.23545

## Reduksjonsring

- Ø 30 x 1,2 x 16 mm
- For sagblader med en grunnnykkelse på 1,25 mm - maks. 1,6 mm

6.23546

## Reduksjonsring

- Ø 30 x 1,2 x 20 mm
- For sagblader med en grunnnykkelse på 1,25 mm - maks. 1,6 mm

6.23547

## Reduksjonsring

- Ø 30 x 1,2 x 25 mm
- For sagblader med en grunnnykkelse på 1,25 mm - maks. 1,6 mm

6.23548

## Reduksjonsring

- Ø 30 x 1,6 x 16 mm
- For sirkelsagblader med en grunnnykkelse på 1,65 mm - maks. 2,2 mm

6.23549

## Reduksjonsring

- Ø 30 x 1,6 x 20 mm
- For sagblader med en grunnnykkelse på 1,65 mm - maks. 2,2 mm

6.23550\*

## Reduksjonsring

- Ø 30 x 1,6 x 25 mm
- For sagblader med en grunnnykkelse på 1,65 mm - maks. 2,2 mm

6.23551\*

## Annet tilbehør for hånd sirkelsager

## Føreskinne med tilbehør



## Føreskinne

- Stabil, eloksert aluminiumsprofil
- Antisklibelegg for sikkert feste og for å beskytte arbeidsstykket mot riper
- Føringslinjal kan innstilles uten slark

Egnet for: Metabo stikksager, sirkelsager og overfraser OFE 738 og Of E 1229 signal (kan brukes direkte ved bruk av riktig tilbehør); KS 55 FS, KSE 55 Vario Plus, KS 66 Plus, KSE 68 Plus  
Total lengde: 1.500 mm





Bestillingsnr.

6.31213.00



Føreskinne med veske

6.31213.70

	Bestillingsnr.
 <b>Forbindelsesstykke</b> ■ For å koble 2 føreskinner 6.31213 sammen.	6.31211*
 <b>2 spennbøyler</b> ■ For å feste føreskinne 6.31213 på arbeidsstykket eller arbeidsbordet	6.31031*
 <b>Styreplate</b> ■ For innsetting av sirkelsagene KSA 18, LTX, KSAP 18, KS 54 og KS 54 SP på føreskinnen 6.31213. ■ Styreplate komplett med 2 monterte gjengehylser i aluminium for sirkelsagene	6.31019
 <b>Adapter</b> ■ For innsetting av sirkelsagene KS 66 og KSE 68 Plus (alt; best.nr. 6.00543) på føreskinnen 6.31213.	6.31020

Sagsponutkast	
	Bestillingsnr.
 <b>Sagsponutkast</b> ■ Dreibar ■ For feste av avsugslangen på sirkelsagene KS 54 og KSE 55 Plus	6.30924*

Avsugslange	
	Bestillingsnr.
 <b>Avsugslange</b> Med bajonettkobling for gummitilkoblingsstykke (innvendig-Ø 30 mm, utvendig-Ø 35 mm) Tilkoblingsstykke-Ø: 58/35 mm Slangelengde: 3,5 m Avsugslange-Ø: 27 mm	6.31938

## Stikksager: Smalt håndtak, presise snitt

Presis, kraftig og robust: Med stikksagene fra Metabo blir snittene spesielt jevne. Det smale håndtaket gjør disse sagene til noen av markedets beste når det gjelder ergonomi. Høye kvalitetskrav og solid konstruksjon gir sagene spesielt lang levetid og du har topp utstyr på byggeplassen. For snitt med mange dreibevegelser anbefaler vi Metabos kraftige, batteridrevne stikksager.



**Ergonomisk design**  
Med bare 195 mm omkrets på håndtaket ligger maskinen perfekt i hånden og er smalest i klassen.

**VARIO TACHO CONSTAMATIC** **RESTART PROTECTION**

**Omfattende elektroniske funksjoner**  
gir ekstra fordeler med justerbar hastighet, konstanthastighet, oppstartspærre og startautomatikk

**Metabo »Quick«**  
hurtigskifte av sagblad utkast av varme sagblader og bytte av sagblad uten bruk av verktøy på sekunder

**Justering av fotplaten uten verktøy**  
med festepunkter ved 0, 15, 30 og 45° for enkle skråsnitt

**Høyeste presisjon i alle materialer**  
med fjærende, dyptliggende sagbladføring

**Belyst snittpunkt**  
To sterke LED-er med unik bevelgesaktivering lyser opp snittpunktet før sagingen starter

**Kvalitetskomponenter i trykkstøpt aluminium**  
Girkasse, spennspak og fotplate i aluminium - lett og robust og egnet for tøff bruk på byggeplassen

STE 140 Plus

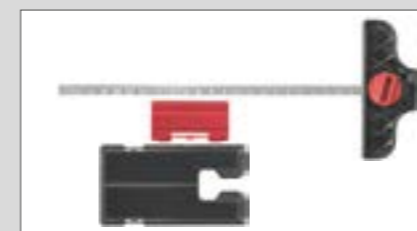

**Saging med system**  
Omfattende tilbud av tilbehør, som føreskinneadapter, sirkel-/parallelføring og forskjellige støtteplater utvider bruksområdet



**Justerbart pendelslag**  
Gir maksimal fremdrift i sagingen, også av tykke emner; topp sageresultater med minimal oppflising og sagbladskånende arbeide i metaller.



**Stort utvalg av sagblader**  
Over 80 forskjellige fargekodete sagblader gir grunnlag for optimalt arbeide i nesten alle materialer.



Tekniske data	Batteridrevet stikksag STA 18 LTX	Batteri stikksag STA 18 LTX 140
Type batteri	Li-Ion	Li-Ion
Batteripakkens spenning	18 V	18 V
Største materialtykkelse i		
- Tre	135 mm	140 mm
- Ikke jernholdige metaller	35 mm	35 mm
- Stålplate	10 mm	10 mm
Svingområde fra/til	- 45 °/+ 45 °	+ 45 °/- 45 °
Pendeltrinn	4	4
Turtall	0 - 2.700 /min	1.000 - 3.000 /min
Vekt (med batteripakke)	2,8 kg	2,9 kg

## Leveringsomfang

Bestillingsnr.	6.02298	6.01405
Avsugsstuss		■
beskyttelsesglass		■
Beskyttelsesplate	■	■
Sponbeskyttelsesplate	■	■
Sekskantnøkkel	■	■
2 Li-Ion batteripakker (18 V/5,2 Ah)	■	■
Lader ASC 30-36 V »AIR COOLED«	■	■
Koffert	■	■

Utstøringsvarianter finner du i Metabo-prislisten og på internett

## Produktfordeler

- Metabo "Quick" hurtigskifte av sagblad
- Dyptliggende føring av sagbladet for nøyaktige snitt
- Bøylehåndtak med sklisikker softgrip overflate
- Vario (V)-elektronikk for materialtilpasset hastighet
- Saging uten flising som beskytter overflaten
- Ekstremt kraftige stikksager med VTC-elektronikk for kjøppe kutt i mykt tre inntil 140 mm
- Lett å håndtere med smalt håndtak med softgrip overflate
- Nøyaktig saging med variabel hastighet, pendelslag og dyptliggende, fjærstøttet sagbladføring
- Metabo "Quick" hurtigskifte av sagblad med automatisk utkast.
- Enkel arbeidsstart med automatisk hastighetsøkning
- Enkle skråsnitt gjennom verktøyfritt justerbar fotplate med rastpunkter
- Vario-Tacho-Constamatic (VTC) elektronikk sikrer materialtilpasset, konstant hastighet.
- Innkoblingsbar sponblåsefunksjon sørger for fri sikt til snittet
- Integrert LED-arbeidslys for optimal belysning av snittet
- Optimalt dimensjonert gir og motor, samt girhus i aluminiumstøpegods sikrer lang levetid.
- Robuste batteripakker med indikering av kapasitet

## Systemkomponenter

359 → Tilbehør

66 → Batteripakker

393 → Sugsystemer



Tekniske data	Stikksag STEB 70 Quick	Stikksag STEB 80 Quick
Nominelt effektforbruk	570 W	590 W
Avgitt effekt	335 W	350 W
Største materialtykkelse i		
- Tre	70 mm	80 mm
- Ikke jernholdige metaller	20 mm	25 mm
- Stålplate	6 mm	8 mm
Svingområde fra/til	- 45 °/+ 45 °	- 45 °/+ 45 °
Pendelheisetrinn	4	4
Turtall	900 - 3.300 /min	900 - 3.300 /min
Vekt uten kabel	2 kg	2 kg
Kabellengde	2,4 m	2,4 m

## Leveringsomfang

Bestillingsnr.	6.01040	6.01041
Avsugsstuss	■	■
Beskyttelsesglass	■	■
Beskyttelsesplate	■	■
Sekskantnøkkel	■	■
Koffert	■	■

## Produktfordeler

- Metabo "Quick" hurtigskifte av sagblad
- Dyptliggende føring av sagbladet for nøyaktige snitt
- Bøylehåndtak med sklisikker softgrip overflate
- Innkoblingsbar sponblåsefunksjon sørger for fri sikt til snittet
- Vario (V)-elektronikk for materialtilpasset hastighet
- Avsug med tilkobling til universalstøvsuger
- Føreskinne og føringsinnretning fås som tilbehør

## Systemkomponenter

359 → Tilbehør

393 → Sugsystemer





Tekniske data	Stikksag STE 90 SCS	Stikksag STE 100 SCS
Nominelt effektforbruk	610 W	630 W
Avgitt effekt	360 W	380 W
Største materialtykkelse i		
- Tre	90 mm	100 mm
- Ikke jernholdige metaller	20 mm	25 mm
- Stålplate	6 mm	8 mm
Svingområde fra/til	- 45 °/+ 45 °	- 45 °/+ 45 °
Pendeltrinn	4	4
Hastighet	1.000 - 3.000 /min	1.000 - 3.000 /min
Vekt uten kabel	2,3 kg	2,3 kg
Kabellengde	2,5 m	2,5 m

## Leveringsomfang

Bestillingsnr.	6.01042	6.01043
Avsugsstuss	■	■
Beskyttelsesglass	■	■
Sponbeskyttelsesplate	■	■
Sekskantnøkkel	■	■
Koffert	■	■

## Produktfordeler

- Metabo "Quick" hurtigskifte av sagblad
- Dyptliggende føring av sagbladet for nøyaktige snitt
- Metabo Straight Cut System SCS: En finne, som settes inn i føreskinne for enkel saging rett fram.
- Sponblåsefunksjon for fri sikt til snittet
- Integrert LED-arbeidslys for optimal belysning av snittet
- Vario-Constamatic (VC) elektronikk sikrer materialtilpasset, konstant hastighet.
- Avsug med tilkobling til universalstøvsuger
- Føreskinne og føringsinnretning fås som tilbehør

## Systemkomponenter

359 ▶ Tilbehør

393 ▶ Sugsystemer



Tekniske data	Stikksag STE 140 SCS	Stikksag STE 140 Plus
Nominelt effektforbruk	750 W	750 W
Avgitt effekt	420 W	420 W
Største materialtykkelse i		
- Tre	140 mm	140 mm
- Ikke jernholdige metaller	35 mm	35 mm
- Stålplate	10 mm	10 mm
Svingområde fra/til	- 45 °/+ 45 °	- 45 °/+ 45 °
Pendeltrinn	4	4
Hastighet	1.000 - 3.100 /min	1.000 - 3.100 /min
Vekt uten kabel	2,5 kg	2,5 kg
Kabellengde	4 m	4 m

## Leveringsomfang

Bestillingsnr.	6.01401	6.01403
Avsugsstuss		■
beskyttelsesglass		■
Beskyttelsesplate		■
Sponbeskyttelsesplate		■
Sekskantnøkkel	■	
Koffert		■

Utstvarsvarianter finner du i Metabo-prislisten og på internett

## Produktfordeler

- Enkel arbeidsstart med automatisk hastighetsøkning
  - Enkle skråsnitt med fotplate som justeres i faste punkter uten verktøy
  - Bevegelsesaktivert LED-arbeidslys for optimal belysning av snittet
  - Oppstartbeskyttelse: Forhindrer utilsiktet start av maskinen etter strømbrudd
- Ekstremt kraftige stikksager med VTC-elektronikk for kjappe kutt i mykt tre inntil 140 mm
  - Lett å håndtere med smalt håndtak med softgrip overflate
  - Nøyaktig saging med variabel hastighet, pendelslag og dyptliggende, fjærstøttet sagbladføring
  - Metabo "Quick" hurtigskifte av sagblad med automatisk utkast.
  - Innkoblingsbar sponblåsefunksjon sørger for fri sikt til snittet
  - Vario-Tacho-Constamatic (VTC) elektronikk sikrer materialtilpasset, konstant hastighet.
  - Optimalt dimensjonert gir og motor, samt girhus i aluminiumstøpegods sikrer lang levetid.

## Systemkomponenter

359 ▶ Tilbehør

393 ▶ Sugsystemer



Tekniske data	Stikksag STEB 140	Stikksag STEB 140 Plus
Nominelt effektforbruk	750 W	750 W
Avgitt effekt	420 W	420 W
Største materialtykkelse i		
- Tre	140 mm	140 mm
- Ikke jernholdige metaller	35 mm	35 mm
- Ståplate	10 mm	10 mm
Svingområde fra/til	- 45 °/+ 45 °	- 45 °/+ 45 °
Pendeltrinn	4	4
Hastighet	1.000 - 3.100 /min	1.000 - 3.100 /min
Vekt uten kabel	2,5 kg	2,6 kg
Kabellengde	4 m	4 m

## Leveringsomfang

Bestillingsnr.	6.01402	6.01404
Avsugsstuss		■
Beskyttelsesglass		■
Beskyttelsesplate		■
Sponbeskyttelsesplate		■
Sekskantnøkkel	■	
Koffert		■

Utstysvarianter finner du i Metabo-prislisten og på internett

## Produktfordeler

- Enkel arbeidsstart med automatisk hastighetsøkning
- Enkle skråsnitt gjennom verktøytrett justerbar fotplate med rastpunkter
- Bevegelsesaktivert LED-arbeidslys for optimal belysning av snittet
- Oppstartbeskyttelse: Forhindrer utilsiktet start av maskinen etter strømbrudd
- Ekstremt kraftige stikksager med VTC-elektronikk for kjappe kutt i mykt tre inntil 140 mm
- Nøyaktig saging med variabel hastighet, pendelslag og dyptliggende, fjærstøttet sagbladføring
- Metabo "Quick" hurtigskifte av sagblad med automatisk utkast.
- Innkoblingsbar sponblåsefunksjon sørger for fri sikt til snittet
- Vario-Tacho-Constamatic (VTC) elektronikk sikrer materialtilpasset, konstant hastighet.
- Optimalt dimensjonert gir og motor, samt girhus i aluminiumstøpegods sikrer lang levetid.

## Stikksagblader



## Om Metabos stikksagblader

## Farge

Fargen angir hvilket materiale sagbladet er best egnet til å bearbeide.

<b>Gul</b>	For tre
<b>Gul med blå skrift</b>	For tre med spiker
<b>Blå</b>	For metall
<b>Sort</b>	Spesialformål

## Grunnbladmateriale

<b>HCS</b>	Karbonstål: For saging i mykt tre, fiberplater, plastmaterialer
<b>HSS</b>	Høyeffektivt hurtigstål, egnet for saging i metall, aluminium
<b>BiM</b>	Bimettall: Spesielt smidig og fleksibel forbindelse av HCS og HSS. Sagbladene har betydelig lengre levetid enn HCS eller HSS og er ekstra velegnet ved fare for skaftbrudd.
<b>HM</b>	Hardmetall: Disse spesielt effektive sagbladene brukes på rustfritt stål, glassfiberforsterket kunststoff, gips- og sementfiberplater. Sagblad med HM-belag kan brukes til kutting av keramiske fliser.

## Kvalitetsklasser

<b>Serie »classic«</b>	Godt resultat og spesielt lang levetid
<b>Serie »professional«</b>	Raskt, rent og nøyaktig resultat, lang levetid
<b>Serie »pionier«</b>	Raskt gjennom alle materialer
<b>Serie »expert«</b>	Spesialformål

## Utførelse



## Slipte tenner; vikket sagespalt

Relativt røft snitt, raskt arbeide i hardt og mykt tre, aluminium, NE-metaller og kunststoffer

## Freste tenner, bølget sagespalt

Fint snitt når maskinen føres rett i hardt eller mykt tre, aluminium, NE-metaller og kunststoffer

## Slipte tenner; vikket sagespalt

Hurtig snitt i hardt og mykt tre

## Slipte tenner, sagespalt med frivinkel-slip

Fint, rent snitt i tre og kunststoffer

## Skaftformer

Stikksagbladene fra Metabo leveres med skaftutforminger tilpasset stikksagene som leveres fra markedets anerkjente produsenter.

## Enkeltkamskaft



## U-skaft

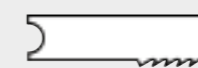

## Systemkomponenter

359 → Tilbehør

393 → Sugsystemer

Tre

Bestillingsnr. (Tilsvarende Bosch type)	Sagblader av HSS																Sagblader av HSS								Sagblader av BiM									
	6.23631 (T 119 B)	6.23920 (T 119 B)	6.23646 (T 119 BO)	6.23632 (T 111 C)	6.23633 (T 144 D)	6.23921 (T 144 D)	6.23649 (T 244 D)	6.23960 (T 244 D)	6.23678 (T 344 D)	6.23603 (T 744 D)	6.23651 (T 101 AO)	6.23634 (T 101 B)	6.23969 (T 101 B)	6.23650 (T 101 BR)	6.23635 (T 101 D)	6.23923 (T 101 D)	6.23654 (T 301 CD)	6.23694 (T 144 DP)	6.23679 (T 344 DP)	6.23685 (T 301 BCP)	6.23998 (T 308 B)	6.23976 (T 144 DF)	6.23933 (T 144 DF)	6.23980 (T 344 DF)	6.23695 (T 101 AOF)	6.23948 (T 101 AIF)	6.23975 (T 101 BF)	6.23686 (T 101 BRF)	6.23696 (T 301 CDF)	6.23977 (T 301 CLF)	6.23949 (T 111 HF)	6.23999 (T 308 BF)	6.23675 (T 234 X)	
Materialet som skal bearbejdes.	Progressiv fortanning	For kurvesnitt	Rask, grov	Universal, rask	Universal, rask, progressiv fortanning	For kurvesnitt	For kurvesnitt, progressiv fortanning	Ekstra lang, rask	Ekstra lang, vinkeløyaktig	For rene kurvesnitt	Rene skjær	Rene skjær, progressiv fortanning	Rene skjær, omvendt fortannet	Progressiv fortanning	Vinkeløyaktig, ekstra tykk	Vinkeløyaktig, ekstra tykk og lang	Vinkeløyaktig, ekstra tykk	Ekstra rene skjær, over- og underside	Rask	Rask, progressiv fortanning	Rask, ekstra lang	For rene kurvesnitt	Rene skjær	Rene skjær	Rene skjær, omvendt fortannet	Rask	Også for NE-metaller	Ekstra rene skjær, over- og underside	Universal, progressiv fortanning					
Mykt tre	< 15 mm	■	■	■						■												■											□	
	> 15 mm				■	■	■	■	■		■	■	■		■	■	■	■	■	■	■		■	■	■	■	■	■	■	■	■	■	■	
Hardt tre	< 20 mm	■	■	■						□																							□	
	> 20 mm				■	■	■	■	■		■	■	■		■	■	■	■	■	■	■													■
Spon-/finerplate	< 20 mm	■	■	■						□																								□
	> 20 mm				■	■	■	■	■		■	■	■		■	■	■	■	■	■	■													■
Kunststoff	< 20 mm	■	■	■						■																								□
	> 20 mm				■	□	□	□	□		■	■	■																					■
Reisverk / bygningstreverk	< 60 mm																																	
	> 60 mm				□																													
Belagte plater	< 30 mm	□	□	□						□																								
	> 30 mm										□	□	□																					□
Kjøkken-/arbeidsplater	< 30 mm	□	□	□																														
	> 30 mm																																	
Laminater	< 20 mm	□	□	□																														
	< 30 mm																																	
Tre + metall, tre + spiker	< 60 mm																																	

Metall

Bestillingsnr. (Tilsvarende Bosch type)	Sagblader av HSS										Sagblader av BiM										BiM	HSS	BiM	BiM
	6.23636 (T 118 G)	6.23637 (T 118 A)	6.23924 (T 118 A)	6.23647 (T 218 A)	6.23926 (T 218 A)	6.23629 (T 318 A)	6.23638 (T 118 B)	6.23925 (T 118 B)	6.23697 (T 318 B)	6.23971 (T 118 AF)	6.23950 (T 118 AF)	6.23978 (T 318 AF)	6.23979 (T 318 BF)	6.23970 (T 118 EOF)	6.23973 (T 118 BF)	6.23929 (T 118 BF)	6.23604 (T 718 BF)	6.23972 (T 118 EF)	6.23676 (T 123 X)	6.23639 (T 127 D)	6.23648 (T 227 D)	6.23974 (T 127 DF)	6.23677 (T 345 XF)	
	Progressiv fortanning	For kurvesnitt	For kurvesnitt, progressiv fortanning	Lang variant		Progressiv fortanning	Lang variant		Progressiv fortanning		Progressiv fortanning	For kurvesnitt	Progressiv fortanning	Ekstra lang		Universal, progressiv fortanning	Rask	For kurvesnitt	Rask	Universal, progressiv fortanning				
Stålplater / NE-metaller	< 1,5 mm	■		■	■	■	■	■	■	■	■	■	■	■	■	■	■	■	■	■	■	■	■	■
	< 3,0 mm		■	■	■	■	■	■	■	■	■	■	■	■	■	■	■	■	■	■	■	■	■	■
	> 3,0 mm																							
Rør/profiler	< 30 mm	■	■	■	■	■	■	■	■	■	■	■	■	■	■	■	■	■	■	■	■	■	■	■
	> 30 mm																							
Aluminium / NE-metaller	< 15 mm																							
	> 15 mm																							
Sandwich-materialer	< 65 mm	□	□	□	□	□	□	□	□	□	□	□	□	□	□	□	□	□	□	□	□	□	□	
	> 65 mm																							
Kunststoff	< 30 mm	□	□	□	□	□	□	□	□	□	□	□	□	□	□	□	□	□	□	□	□	□	□	
	> 30 mm																							

↑ Saging i aluminium krever bruk av kjølesmøremiddel.  
 ↑ Kan også brukes på tre

Spesialformål

Bestillingsnr. (Tilsvarende Bosch type)	6.23662 (T 118 AHM)	6.23663 (T 118 EHM)	6.23687 (T 301 CHM)	6.23652 (T 141 HM)	6.23671 (T 341 HM)	6.23640 (T 101 A)	6.23641 (T 113 A)	6.23684 (T 313 AM)	6.23657 (T 130 Riff)	6.23658
Rustfrie plater (inox), NE-metaller	1-2 mm	■								
	2-4 mm		■							
Glassfiberforsterket kunststoff/Corian	4-60 mm			■	■					
Gips-/sementfiberplater	5-50 mm			■						
	5-80 mm				■					
Keramikk/glass										
Pleksiglass/polykarbonat	2-20 mm					■				
Isopor / kartong / lær / gummi / teppe	< 50 mm						■	■		







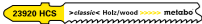
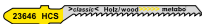

Forklaring

Progressiv fortanning = Stigende tannavstand, egnet for tynne og tykke materialer.  
 Omvendt fortanning= Rene snittkanter på oversiden. OBS: pendelbevegelsen må kobles ut  
 ■ Svært godt egnet  
 □ Delvis egnet

## Stikksagblader

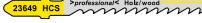
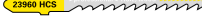
## Stikksagblader med enkeltkamskraft

- Passer til Metabo, AEG, Black & Decker, Bosch, DeWalt, Elu, Festool, Hitachi, Holz-Her, Kress, Makita, Skil ...

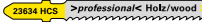
Utførelse	Materiale	Effektiv lengde mm	Tanndeling	Tilsvarende Bosch type	Pakning	Bestillingsnr.
<b>For tre, serie »classic«</b>						
 Hardt og mykt tre, sponplater, snekkerplater 2-15 mm, fiberplater 2-15 mm, kunststoffer, isolasjonsmateriale						
Frest, bølget	HCS	51	2,0 mm	T 119 B	5	6.23631*
 Hardt og mykt tre, sponplater, snekkerplater 2-15 mm, fiberplater 2-15 mm, kunststoffer, isolasjonsmateriale, sagblad med nedsenket spiss						
Frest, bølget	HCS	66	1,9 - 2,3 mm/ 13-11 TPI/ Progressiv	T119B	5	6.23920*
 Hardt og mykt tre, sponplater, snekkerplater 2-20 mm, fiberplater 2-20 mm, kunststoffer, isolasjonsmateriale, spesielt for bølgecutt						
Frest, bølget	HCS	51	2,0 mm	T 119 BO	5	6.23646*
					25	6.23605*
 Hardt og mykt tre, kunststoffer 4-50 mm, for raske, grove snitt						
Frest, vikket	HCS	74	3,0 mm	T 111 C	5	6.23632*
					25	6.23606*
<b>For tre, serie »professional«</b>						
Hurtig, ren, nøyaktig vinkel og lang levetid						
 Hardt og mykt tre, sponplater, snekkerplater 5-50 mm, for raske snitt						
Slipt, vikket	HCS	74	4,0 mm	T 144 D	3	6.23964*
					5	6.23633*
					25	6.23690*
					100	6.23712
 Hardt og mykt tre, sponplater, snekkerplater 5-50 mm, for raske snitt, sagblad med nedsenket spiss						
Slipt, vikket	HCS	74	4-5,2 mm/ 6-5 TPI/ Progressiv	T 144 D	5	6.23921*
 Hardt og mykt tre, sponplater, snekkerplater 5-50 mm, spesielt for bølgecutt						
Slipt, vikket	HCS	74	4,0 mm	T 244 D	5	6.23649*
					25	6.23607*
 Hardt og mykt tre, sponplater, snekkerplater 5-50 mm, spesielt for bølgesnitt, sagblad med nedsenket spiss						
Slipt, vikket	HCS	74	4-5,2 mm/ 6-5 TPI/ Progressiv	T 244 D	5	6.23960*
 Hardt og mykt tre, sponplater, snekkerplater 2-15 mm, fiberplater, for raske snitt						
Slipt, vikket	HCS	126	4,0 mm	T 344 D	5	6.23678*
 Hardt og mykt tre, sponplater, snekkerplater, fiberplater, byggømmer, ekstra tykk						
Slipt, vikket	HCS	155	4,0 mm	T 744 D	5	6.23603*
 Mykt tre, kryssfinér, kunststoffer 1,5-5 mm, for rene snitt, spesielt for bølgesnitt						
Frivinkelslipt, spisstannet	HCS	57	1,4 mm	T 101 AO	5	6.23651*
					25	6.23624*
 Hardt og mykt tre, sponplater, snekkerplater, fiberplater, kunststoffer 3-30 mm, for rene snitt						
Frivinkelslipt, tannslipt	HCS	74	2,5 mm	T 101 B	3	6.23961*

Utførelse	Materiale	Effektiv lengde mm	Tanndeling	Tilsvarende Bosch type	Pakning	Bestillingsnr.
					5	6.23634*
					25	6.23691*
					100	6.23703
 Hardt og mykt tre, sponplater, snekkerplater, fiberplater, kunststoffer 3-30 mm, for rene snitt, sagblad med nedsenket spiss						
Frivinkelslipt, tannslipt	HCS	74	2,7 mm/ 9 TPI	T 101 B	5	6.23969*
 Hardt og mykt tre, sponplater, snekkerplater, fiberplater, kunststoffer 3-30 mm, for rene snitt, OBS! Pendelbevegelsen må kobles ut!						
Frivinkelslipt, tannslipt, omvendt fortanning	HCS	74	2,5 mm	T 101 BR	5	6.23650*
					25	6.23608*
 Hardt og mykt tre, sponplater, snekkerplater 10-45 mm, fiberplater 10-45 mm, for rene snitt						
Frivinkelslipt, tannslipt	HCS	74	4,0 mm	T 101 D	3	6.23962*
					5	6.23635*
					25	6.23609*
					100	6.23704
 Hardt og mykt tre, sponplater, snekkerplater 10-45 mm, fiberplater 10-45 mm, for rene snitt, sagblad med nedsenket spiss						
Frivinkelslipt, tannslipt	HCS	74	4-5,2 mm/ 6-5 TPI/ Progressiv	T 101 D	5	6.23923*
 Hardt og mykt tre, sponplater, snekkerplater 4-60 mm, fiberplater 4-60 mm, for rene snitt						
Frivinkelslipt, tannslipt	HCS	91	3,0 mm	T 301 CD	5	6.23654*
 Hardt og mykt tre, dører, kjøkkenbenkplater 5-50 mm, for snitt med nøyaktig vinkel, ekstra tykk						
Slipt, vikket	HCS	74	4,0 mm	T 144 DP	5	6.23694*
 Hardt og mykt tre, sponplater, snekkerplater 5-100 mm, fiberplater 5-100 mm, for snitt med nøyaktig vinkel, ekstra tykk						
Frivinkelslipt, tannslipt	HCS	104	4,0 mm	T 344 DP	5	6.23679*
 Kjøkkenbenkplater, hardt tre 3-65 mm, mykt tre 3-65 mm, dører, for snitt med nøyaktig vinkel, ekstra tykk						
Frivinkelslipt, tannslipt	HCS	91	2,5 mm	T 301 BCP	5	6.23685*
 Perfekt resultat på begge sider, ingen flising. Pass på pendelbevegelsen må kobles ut. For raske snitt i hardt tre						
Frivinkelslipt, tannslipt	HCS	93	2,2 mm	T 308 B	5	6.23998*
<b>For tre, serie »professional«, BiM</b>						
Raskt, rent og nøyaktig resultat, lang levetid						
 Hardt og mykt tre, belagte plater 5-50 mm, for raske snitt						
Slipt, vikket	BiM	74	4,0 mm	T 144 DF	5	6.23976*
 Hardt og mykt tre, tre med spiker, belagte plater 5-50 mm, for raske kutt, sagblad med nedsenket spiss						
Slipt, vikket	BiM	74	4-5,2 mm/ 6-5 TPI/ Progressiv	T 144 DF	5	6.23933*
 Hardt og mykt tre, belagte plater 5-100 mm, for raske kutt						
Slipt, vikket	BiM	126	4,0 mm	T 344 DF	5	6.23980*













\* SB-pakket







Utførelse	Materiale	Effektiv lengde mm	Tanndeling	Tilsvarende Bosch type	Pakning	Bestillingsnr.
<p>Spesielt for laminat, laminatgulv, hardt tre, belagte plater, kryssfinér, spesielt for bølgesnitt, for rene snitt</p>						
Frivinkelslipt, tannslipt, spisstannet	BiM	57	1,4 mm	T 101 AOF	5	6.23695*
<p>Spesielt for laminat, laminatgulv, hardt og mykt tre, belagte plater, kunststoffer 2-30 mm, for rene snitt</p>						
Frivinkelslipt, tannslipt, spisstannet	BiM	74	1,7 mm	T 101 AIF	5	6.23948*
<p>Hardt og mykt tre, laminatgulv, belagte plater, kunststoffer 3-30 mm, for raske kutt, sagblad med nedsenket spiss</p>						
Frivinkelslipt, tannslipt	BiM	74	2,7 mm	T 101 BF	5	6.23975*
<p>Spesielt for laminat, laminatgulv, kjøkkenbenkplater 3-30 mm, belagte plater. OBS! Koble ut pendelbevegelsen!</p>						
Frivinkelslipt, tannslipt, omvendt fortanning	BiM	74	2,5 mm	T 101 BRF	5	6.23686*
<p>Hardt og mykt tre, belagte plater 4-60 mm</p>						
Frivinkelslipt, tannslipt	BiM	91	3,0 mm	T 301 CDF	5	6.23696*
<p>Hardt og mykt tre, sponplater, limtre 5-80 mm, glassfiberforsterket kunststoff 5-30 mm, for raske snitt</p>						
Frivinkelslipt, tannslipt	BiM	105	3,0 mm	T 301 CLF	5	6.23977*
<p>Hardt og mykt tre, treverk med spiker, NE-metaller, kunststoffer</p>						
Slippt	BiM	90	2,5 mm	T 111 HF	5	6.23949*
<p>Resultat som er perfekt fra begge sider, ingen flising, for raske snitt, hardt tre OBS: pendelbevegelsen må kobles ut!</p>						
Frivinkelslipt, tannslipt	BiM	93	2,2 mm	T 308 BF	5	6.23999*
<p><b>For tre, serie »pionier«</b> Hurtig og rent i alle tetrykkelser</p>						
<p>Hardt og mykt tre, sponplater, snekkerplater, fiberplater, for raske snitt</p>						
Frivinkelslipt, tannslipt	HCS	91	2,0-3,0 mm, Progressiv	T 234 X	5	6.23675*
					25	6.23617*
<p><b>Universal, serie »pionier«</b> For tre, metall, kunststoff</p>						
<p>Tre, treverk med spiker, metall, NE-metaller, kunststoffer</p>						
Vikket, frest	BiM	106	2,4-5,0 mm, Progressiv	T 345 XF	5	6.23677*
					25	6.23621*





Utførelse	Materiale	Effektiv lengde mm	Tanndeling	Tilsvarende Bosch type	Pakning	Bestillingsnr.
<p><b>For metall, serie »classic«</b></p>						
<p>Stålplate 0,5-1,5 mm, NE-metaller</p>						
Frest, bølget	HSS	66	0,7 mm	T 118 G	5	6.23636*
					25	6.23693*
<p>Stålplate 1-3 mm, NE-metaller</p>						
Frest, bølget	HSS	51	1,2 mm	T 118 A	3	6.23965*
					5	6.23637*
					25	6.23692*
<p>Stålplate 1-3 mm, NE-metaller, sagblad med nedsenket spiss</p>						
Frest, bølget	HSS	66	1,1-1,5 mm/ 23-17 TPI/ Progressiv	T 118 A	5	6.23924*
<p>Stålplate 1-3 mm, NE-metaller, spesielt for bølgesnitt</p>						
Frest, bølget	HSS	51	1,2 mm	T 218 A	5	6.23647*
<p>Stålplate 1-3 mm, NE-metaller, spesielt for bølgesnitt, sagblad med nedsenket spiss</p>						
Frest, bølget	HSS	66	1,1-1,5 mm/ 23-17 TPI/ Progressiv	T 218 A	5	6.23926*
<p>Stålplate 1-3 mm, NE-metaller, sandwichmaterialer</p>						
Frest, bølget	HSS	106	1,2 mm	T 318 A	5	6.23629*
					25	6.23623*
<p>Stålplate 2,5-6 mm, NE-metaller</p>						
Frest, bølget	HSS	51	2,0 mm	T 118 B	5	6.23638*
					25	6.23618*
<p>Stålplate 2,5-6 mm, NE-metaller, sagblad med nedsenket spiss</p>						
Frest, bølget	HSS	66	1,9-2,3 mm/ 13-11 TPI/ Progressiv	T 118 B	5	6.23925*
<p>Stålplate 2,5-6 mm, NE-metaller</p>						
Frest, bølget	HSS	106	2,0 mm	T 318 B	5	6.23697*
<p><b>For metall, serie »professional«</b> Bruddfast med lang levetid</p>						
<p>Stålplate 1-3 mm, NE-metaller</p>						
Frest, bølget	BiM	51	1,2 mm	T 118 AF	5	6.23971*
<p>Stålplate 1-3 mm, NE-metaller, sagblad med nedsenket spiss</p>						
Frest, bølget	BiM	66	1,1-1,5 mm/ 23-17 TPI/ Progressiv	T 118 AF	5	6.23950*
<p>Stålplate 1-3 mm, sandwichmaterialer 2-65 mm NE-metaller, pleksiglass</p>						
Frest, bølget	BiM	106	1,1 mm	T 318 AF	5	6.23978*
<p>Stålplate 2,5-6 mm, sandwichmaterialer 2-65 mm, NE-metaller, pleksiglass</p>						
Frest, bølget	BiM	106	1,8 mm	T 318 BF	5	6.23979*
<p>Stålplate 1,5-4 mm, spesielt for kurvesnitt</p>						
Frest, bølget	BiM	57	1,5 mm	T 118 EOF	5	6.23970*
<p>Stålplate 2,5-6 mm, NE-metaller</p>						
Frest, bølget	BiM	51	2,0	T 118 BF	5	6.23973*

\* SB-pakket

Utførelse	Materiale	Effektiv lengde mm	Tanndeling	Tilsvarende Bosch type	Pakning	Bestillingsnr.
<b>23929 BiM</b>  <b>»expert«</b> <b>Stålmetall</b>						
Stålplate 2,5-6 mm, NE-metaller, sagblad med nedsenket spiss						
Frest, bølget	BiM	66	1,9-2,3 mm/ 13-11 TPI/ Progressiv	T 118 BF	5	6.23929*
<b>2360 BiM</b>  <b>»expert«</b> <b>Stålmetall</b>						
Stålplate 2,5-6 mm, sandwichmaterialer 2-120 mm, NE-metaller, pleksiglass						
Frest, vikket	BiM	150	2,0 mm	T 718 BF	5	6.23604*
<b>23972 BiM</b>  <b>»expert«</b> <b>Stålmetall</b>						
Stålplate 2-5 mm, NE-metaller						
Frest, bølget	BiM	50	1,5 mm	T 118 EF	5	6.23972*
<b>For metall, serie »pionier«</b> Hurtig og rent i alle materialtykkelser						
<b>23639 HSS</b>  <b>»expert«</b> <b>Alu</b>						
Stålplate 1,5-10 mm, NE-metaller til 30 mm						
Frest, vikket	BiM	74	1,4 - 2,6 mm, Progressiv	T 123 XF	5	6.23676*
					25	6.23620*
<b>For aluminium og ikke-jernholdige metaller, serie »expert«</b> Spesielt for aluminium og ikke-jernholdige metaller						
<b>23639 HSS</b>  <b>»expert«</b> <b>Alu</b>						
Aluminium 3-15 mm, NE-metaller 4-20 mm, kunststoffer, for raske snitt						
Frest, vikket	HSS	74	3,0 mm	T 127 D	5	6.23639*
					25	6.23622*
<b>23648 HSS</b>  <b>»expert«</b> <b>Alu</b>						
Aluminium 3-15 mm, NE-metaller 4-20 mm, spesielt for bølgesnitt						
Frest, vikket	HSS	74	3,0 mm	T 227 D	5	6.23648*
<b>23974 BiM</b>  <b>»expert«</b> <b>Alu</b>						
Aluminium 3-15 mm, NE-metaller 4-20 mm, kunststoffer, for raske snitt						
Frest, vikket	BiM	75	3,0 mm	T 127 DF	5	6.23974*
<b>For rustfritt stål, serie »expert«</b> Spesielt for rustfritt stål, inox						
<b>23662 HM</b>  <b>»expert«</b> <b>Inox</b>						
Rustfrie plater (inox) 1-2 mm, NE-metaller						
Slipt	HM	57	1,1 mm	T 118 AHM	3	6.23662*
<b>23663 HM</b>  <b>»expert«</b> <b>Inox</b>						
Rustfrie plater (inox) 2-4 mm, NE-metaller						
Slipt	HM	57	1,4 mm	T 118 EHM	3	6.23663*
<b>For kunststoff, serie »expert«</b> For spesialbruk, f.eks. kunststoff						
<b>23687 HM</b>  <b>»expert«</b> <b>Kunststoff/plastica</b>						
Glassfiberforsterkede kunststoffer, Corian 4-60 mm						
Slipt	HM	91	3,3 mm	T 301 CHM	3	6.23687*
<b>For gipskartong/semestoffer, serie »expert«</b> For spesialbruk, f.eks. gipskartong, semestoffer						
<b>23652 HM</b>  <b>»expert«</b> <b>Gipskarton/plaster</b>						
Gipskartong, sementfiberplater 5-50 mm, glassfiberforsterket kunststoff 5-20 mm						
Slipt	HM	74	4,3 mm	T 141 HM	1	6.23652*
<b>23688 HM</b>  <b>»expert«</b> <b>Gipskarton/plaster</b>						
Gipskartong, sementfiberplater 5-80 mm, glassfiberforsterket kunststoff 5-50 mm						
Slipt	HM	106	4,3 mm	T 341 HM	1	6.23688*
					3	6.23671*

Utførelse	Materiale	Effektiv lengde mm	Tanndeling	Tilsvarende Bosch type	Pakning	Bestillingsnr.
<b>For pleksiglass, serie »expert«</b> For spesialbruk, f.eks. pleksiglass						
<b>23640 HSS</b>  <b>»expert«</b> <b>Pleksiglass</b>						
Pleksiglass, polykarbonat 2-20 mm, NE-metaller 2-10 mm						
Frivinkelslipt, tannslipt	HSS	74	2,0 mm	T 101 A	5	6.23640*
<b>For myke materialer, serie »expert«</b> For spesialbruk, f.eks. myke materialer, kartong						
<b>23641 HCS</b>  <b>»expert«</b> <b>Karton/carton</b>						
Isopor, kartong, lær, gummi, teppe inntil 50 mm						
Kniv slipt, rett	HCS	74		T 113 A	5	6.23641*
<b>23684 HCS</b>  <b>»expert«</b> <b>Karton/carton</b>						
Isopor, kartong, lær, gummi, teppe inntil 50 mm						
Kniv slipt, bølget	HCS	126		T 313 AW	3	6.23684*
<b>For keramiske materialer, serie »expert«</b> For spesialbruk, f.eks. keramiske materialer						
<b>23657 HM</b>  <b>»expert«</b> <b>Keramikk</b>						
Keramikk, glass, glassfiberforsterket kunststoff, støpejern						
Grov	HM, avmagnetisert	76	-	T 130 Riff	1	6.23657*
<b>23658 HM</b>  <b>»expert«</b> <b>Keramikk</b>						
Keramikk, glass, glassfiberforsterket kunststoff, støpejern						
Fin	HM, avmagnetisert	76	-	T 150 Riff	1	6.23658*









Utvalg av stikksagblader med enkeltkamskaft



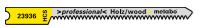
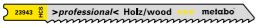
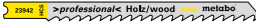

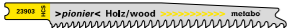
	Bestillingsnr.	
	<b>Stikksagbladsortiment 1</b> ■ For tre og metall ■ HCS-sagblader/ HSS-sagblad Passer til Metabo, AEG, Atlas Copco, Black & Decker, Bosch, DeWalt, Elu, Festo, Hitachi, Holz-Her, Kress, Makita, Skil ... Består av 1 sagblad hver av 6.23634, 6.23633, 6.23637 Egnet til: tre, metall	6.23968*
	<b>Stikksagbladsortiment 2</b> ■ For tre, metall og kunststoff ■ HCS-sagblader/ HSS-sagblad Passer til Metabo, AEG, Atlas Copco, Black & Decker, Bosch, DeWalt, Elu, Festo, Hitachi, Holz-Her, Kress, Makita, Skil ... Består av 1 av hver av sagblad 6.23633, 6.23635, 6.23632, 6.23631 og 6.23637 Egnet til: tre, kunststoff, metall	6.23645*
	<b>Stikksagbladsortiment 3</b> ■ For tre, metall og kunststoff ■ HCS-sagblader/ HSS-sagblader Passer til Metabo, AEG, Atlas Copco, Black & Decker, Bosch, DeWalt, Elu, Festo, Hitachi, Holz-Her, Kress, Makita, Skil ... Består av 2 av hver av stikksagblad 6.23634, 6.23633, 6.23646, 6.23637, 6.23638 Egnet til: tre, metall, kunststoff	6.23600*
	<b>Stikksagbladsortiment 4</b> ■ For tre ■ HCS-sagblader Passer til Metabo, AEG, Atlas Copco, Black & Decker, Bosch, DeWalt, Elu, Festo, Hitachi, Holz-Her, Kress, Makita, Skil ... Består av 10 sagblader hver av 6.23633 og 6.23635 og 5 sagblader 6.23649 Egnet til: tre	6.23698*

\* SB-pakket







## Stikksagblader med universalskaft

- Passer til Black & Decker, Skil, Kress og andre













Utførelse	Materiale	Effektiv lengde mm	Tanndeling	Tilsvarende Bosch type	Pakning	Bestillingsnr.
<b>For tre, serie »classic«</b>						
 22843	Hardt og mykt tre, sponplater, snekkerplater, fiberplater 5-50 mm, for rene snitt					
Frest, vikket	HCS	74	3,0 mm	U 111 C	5	6.23945*
<b>For tre, serie »professional«</b> Raskere/rekere snitt						
 22844	Hardt og mykt tre, sponplater, snekkerplater, fiberplater 5-50 mm					
Slippt, vikket	HCS	82	4,0 mm	U 144 D	5	6.23944*
 22828	Hardt og mykt tre, sponplater, belagte plater 1,5-15 mm, speislet for bølgenitt					
Frivinkelslippt, spisstannet	HCS	52	1,3 mm	U 1 AO	5	6.23936*
 22843	Hardt og mykt tre, sponplater, snekkerplater, fiberplater 10-45 mm, for rene snitt					
Frivinkelslippt, tannslippt	HCS	82	2,5 mm	U 101 B	5	6.23943*
 22842	Hardt og mykt tre, sponplater, snekkerplater, fiberplater 5-50 mm, for rene snitt					
Frivinkelslippt, tannslippt	HCS	82	4,0 mm	U 101 D	5	6.23942*
<b>For tre, serie »professional«, BiM</b> Hurtig med lang levetid						
 22805	Hardt og mykt tre, sponplater, snekkerplater, fiberplater 3-30 mm, belagte plater, for rene snitt					
Frivinkelslippt, tannslippt	BiM	82	2,5 mm	U 101 BF	5	6.23905*
<b>For tre, serie »pionier«</b> Hurtig og rent i alle tretrykkelser						
 22853	Hardt og mykt tre, sponplater, snekkerplater, fiberplater 2-65 mm, for raske snitt					
Frivinkelslippt, tannslippt	HCS	90	2,0-3,0 mm, Progressiv	U 234 X	5	6.23903*
<b>For tre og metall, serie »pionier«</b> For tre, metall, kunststoff						
 22806	Tre, treverk med spiker, metall, NE-metaller, kunststoffer					
Frest, vikket	BiM	107	2,4 - 5,0 mm, Progressiv	U 345 XF	5	6.23906*
<b>For metall, serie »classic«</b>						
 22822	Stålplater 0,5-1,5 mm					
Frest, bølget	HSS	52	0,7 mm	U 118 G	5	6.23938*
 22841	Stålplater 1-3 mm					
Frest, bølget	HSS	52	1,2 mm	U 118 A	5	6.23941*
 22840	Stålplater 2,5-6 mm					
Frest, bølget	HSS	52	2,0 mm	U 118 B	5	6.23940*

Utførelse	Materiale	Effektiv lengde mm	Tanndeling	Tilsvarende Bosch type	Pakning	Bestillingsnr.
<b>For metall, serie »professional«</b> Bruddfast med lang levetid						
 22807	Stålplater 1-3 mm					
Frest, bølget	BiM	52	1,2 mm	U 118 AF	5	6.23907*
 22817	Stålplater 2,5-6 mm					
Frest, bølget	BiM	74	2,0 mm	U 118 BF	5	6.23937*
<b>For metall, serie »pionier«</b> Hurtig og rent i alle materialtykkelser						
 22809	Stålplater 1,5-10 mm, rør, profiler inntil 30 mm					
Frest, vikket	BiM	74	1,2 - 2,6 mm, Progressiv	U 123 XF	5	6.23909*
<b>For aluminium og ikke-jernholdige metaller, serie »expert«</b> Spesielt for aluminium og ikke-jernholdige metaller						
 22810	Aluminium, NE-metaller 3-15 mm, rør, profiler inntil 30 mm					
Frest, vikket	HSS	74	3,0 mm	U 127 D	5	6.23939*

## Annet tilbehør for stikksager

		Bestillingsnr.
	<b>Beskyttelsesplate</b> <ul style="list-style-type: none"> <li>For feste på fotplaten på stikksagen</li> <li>Beskyttelsesplate i plast for beskyttelse av alle overflatetyper</li> <li>Føreskinneadapteren kan monteres på begge sider: passer Metabo, Mafell og Bosch</li> <li>Gummert nedsenket spiss for innstikninger</li> <li>Flisbeskyttelsesplater kan monteres</li> </ul> Egnet til maskinene: STE 140, STE 140 Plus, STEB 140, STEB 140 Plus, STA 18 LTX 140	6.23595*
	<b>Beskyttelsesplate</b> <ul style="list-style-type: none"> <li>For feste på fotplaten på stikksagen</li> <li>Flisbeskyttelsen hindrer at overflaten på ømfintlige materialer ødelegges, inkl 3 reservefiltstykker</li> <li>Føreskinneadapteren kan monteres på begge sider: passer Metabo, Mafell og Bosch</li> <li>Gummert nedsenket spiss for innstikninger</li> <li>Flisbeskyttelsesplater kan monteres</li> </ul> Egnet for maskinene: STE 140, STE 140 Plus, STEB 140, STEB 140 Plus, STA 18 LTX 140	6.23596*
	<b>Beskyttelsesplate</b> <ul style="list-style-type: none"> <li>For feste på fotplaten på stikksagen</li> <li>Holdbar beskyttelsesplate i hard plast (pantinax) for tre eller trelignede overflater</li> <li>Føreskinneadapteren kan monteres på begge sider: passer Metabo, Mafell og Bosch</li> <li>Gummert nedsenket spiss for innstikninger</li> <li>Flisbeskyttelsesplater kan monteres</li> </ul> Egnet til maskinene: STE 140, STE 140 Plus, STEB 140, STEB 140 Plus, STA 18 LTX 140	6.23597*
	<b>Beskyttelsesplate</b> <ul style="list-style-type: none"> <li>For feste på fotplaten på stikksagen</li> <li>Beskyttelsesplaten hindrer at følsomme overflater på arbeidsstykker blir ripet.</li> </ul> Egnet for maskinene: STE 100 Plus, STE 135, STE 135 Plus, STEB 135, STEB 135 Plus, STA 18 LTX	6.23664*
	<b>Sirkel- og parallellføring</b> <ul style="list-style-type: none"> <li>For saging av sirkler fra Ø 100 mm til Ø 360 mm, og for snitt parallell til en kant (største avstand fra kanten 210 mm)</li> </ul> Egnet til maskinene: STE 140, STE 140 Plus, STEB 140, STEB 140 Plus, STA 18 LTX 140	6.23591*
	<b>Sirkel- og parallellføring</b> <ul style="list-style-type: none"> <li>For saging av sirkler fra Ø 100 mm til Ø 360 mm, og for snitt parallell til en kant (største avstand fra kanten 210 mm)</li> </ul> Egnet for maskinene: STE 100 Plus, STE 135, STE 135 Plus, STEB 135, STEB 135 Plus, STA 18 LTX	6.31340*

\* SB-pakket

	Bestillingsnr.
 <p><b>Føreskinne</b></p> <ul style="list-style-type: none"> <li>■ Stabil, eloksert aluminiumsprofil</li> <li>■ Antisklibelegg for sikkert feste og for å beskytte arbeidsstykket mot riper</li> <li>■ Føringslinjal kan innstilles uten slark</li> </ul> <p>Egnet for: Metabo stikksager, sirkelsager og overfreser OFE 738 og Of E 1229 signal (trenger ekstra tilbehør); KS 55 FS, KSE 55 Vario Plus, KS 66 Plus, KSE 68 Plus Total lengde: 1.500 mm</p>	6.31213.00
 <p><b>Føreskinne med veske</b></p>	6.31213.70
 <p><b>Styreinnretning</b></p> <ul style="list-style-type: none"> <li>■ For bruk av stikksagene i forbindelse med føreskinne 6.31250/ 6.31213</li> </ul>	6.31249
 <p><b>Forbindelsesstykker</b></p> <ul style="list-style-type: none"> <li>■ For å koble 2 føreskinner 631213 sammen.</li> </ul>	6.31211*
 <p><b>2 spennbøyler</b></p> <ul style="list-style-type: none"> <li>■ For å feste føreskinne 6.31213 på arbeidsstykket eller arbeidsbordet</li> </ul>	6.31031*
 <p><b>Kjølesmørestift</b></p> <ul style="list-style-type: none"> <li>■ Forlenger levetiden på verktøy som kjernebor, metallbor, BiM hullsager, freser og sagblader</li> </ul>	6.23443
 <p><b>3 flisbeskyttelsesplater</b></p> <p>Egnet for maskin: STE 100 Plus, STE 135, STE 135 Plus, STEB 135, STEB 135 Plus</p>	6.23665*
 <p><b>3 flisbeskyttelsesplater</b></p> <p>Egnet for maskinene: STEB 70 Quick, STEB 80 Quick, STE 90 SCS, STE 100 SCS, STA 18 LTX, ST 50 Pendix, STE 70, STE 80 Quick, STE 140, STE 140 Plus, STEB 140, STEB 140 Plus, STA 18 LTX 140</p>	6.31208*
 <p><b>Avsugsett</b></p> <ul style="list-style-type: none"> <li>■ Avsugsett med riflet ende for sikker tilkobling til Metabo støvsuger med slange-Ø 27 og 35 mm. mm.</li> </ul> <p>Egnet til maskin: STA 18 LTX 140</p>	6.23669*
 <p><b>Avsugsett</b></p> <ul style="list-style-type: none"> <li>■ Avsugsett med riflet ende for sikker tilkobling til Metabo støvsuger med slange-Ø 27 og 35 mm. mm.</li> </ul> <p>Egnet til maskinene: STE 140, STE 140 Plus, STEB 140, STEB 140 Plus</p>	6.23670*
 <p><b>Avsugslange</b></p> <ul style="list-style-type: none"> <li>■ Med bajonettkobling for gummitilkoblingsstykke (innvendig-Ø 30 mm, utvendig-Ø 35 mm)</li> </ul> <p>Tilkoblingsstykke-Ø: 58/35 mm Slangelengde: 3,5 m Avsugslange-Ø: 27 mm</p>	6.31938
 <p><b>Avsugslange</b></p> <ul style="list-style-type: none"> <li>■ Antistatisk sugeslange (Metabo elektroverktøy har ikke noe antistatisk grunnutstyr)</li> <li>■ Med bajonettkobling for gummitilkoblingsstykke (innvendig-Ø 30 mm, utvendig-Ø 35 mm)</li> </ul> <p>Tilkoblingsstykke-Ø: 58/35 mm Slangelengde: 3,5 m Avsugslange-Ø: 27 mm</p>	6.31939
 <p><b>Avsugslange</b></p> <p>Tilkoblingsstykke-Ø: 35/30 mm Slangelengde: 5 m Avsugslange-Ø: 19 mm</p>	6.31592

\* SB-pakket

**Tekniske data**

	Batteri sabelsag PowerMaxx ASE
Type batteri	Li-Ion
Batteripakkens spenning	10,8 V
Hastighet	0 - 3.100 /min
Sagbladlengde	13 mm
Vekt (med batteripakke)	1,5 kg

**Leveringsomfang**

Bestillingsnr.	6.02264
Stikksagblad for metall	■
Sabelsagblad for tre og metall	■
2 Li-Ion batteripakker (18 V/4,0 Ah)	■
Ladeapparat LC 40	■
MetaLoc-koffert	■

Utstyrsvarianter finner du i Metabo-prislisten og på Internett

**Produktfordeler**

- For saging i tre, plast, metallrør og profiler mm.
- Lett, ekstremt håndterbar sag for en- og tohåndsbetjening
- Spesielt egnet for arbeider på vanskelig tilgjengelige steder
- Vario (V)-elektronikk for materialtilpasset hastighet
- Metabo "Quick" hurtigskifte av sagblad
- Utvidet bruksområde med unik Quick-innfestning for sabel- og stikksagblader
- Verktøyfritt justerbart dybdeanlegg for optimal utnyttelse av hele sagbladet og mangesidige anvendelser, slik som f.eks. dybdesnitt
- Integrert LED-arbeidslys for optimal belysning av snittet
- Praktisk kapasitetsvisning for kontroll av batterinivået
- Sagbladprogrammet fra Metabo gir grunnlag for bruk på mange områder

**Systemkomponenter**

359, 373 → Tilbehør

66 → Batteripakker

**Tekniske data**

	Batteridrevet sabelsag ASE 18 LTX
Type batteri	Li-Ion
Batteripakkens spenning	18 V
Hastighet	0 - 2.700 /min
Sagbladlengde	30 mm
Vekt (med batteripakke)	3,6 kg

**Leveringsomfang**

Bestillingsnr.	6.02269
Sekskantnøkkel	■
2 Li-Ion batteripakker (18 V/5,2 Ah)	■
Lader ASC 30-36 V »AIR COOLED«	■
Koffert	■

Utstyrsvarianter finner du i Metabo-prislisten og på internett

**Produktfordeler**

- For saging i tre, plast, metallrør og profiler mm.
- Slank, lett maskin med gummiert håndtak for komfortabel saging i uansett arbeidsstilling
- Robust kasse i trykkstøpt aluminium, med mantel for enkel håndtering
- Vario (V)-elektronikk for materialtilpasset hastighet
- Saglad som kan dreies 180° for behagelig arbeid over hodet
- Metabo "Quick" hurtigskifte av sagblad
- Justerbart dybdeanlegg for optimal utnyttelse av hele sagbladet og mange typer bruk, som f.eks. dybdesnitt
- Robuste batteripakker med indikering av kapasitet
- Sagbladprogrammet fra Metabo gir grunnlag for bruk på mange områder

**Systemkomponenter**

373 → Tilbehør

66 → Batteripakker





Tekniske data	Sabelsag PSE 1200
Nominelt effektforbruk	1.200 W
Avgitt effekt	650 W
Hastighet	0 - 2.600 /min
Sagbladlengde	28 mm
Dreiemoment	15 Nm
Vekt uten nettkabel	4 kg
Kabellengde	2,55 m

Leveringsomfang	
Bestillingsnr.	6.01301
Koffert	■

- Produktfordeler**
- For saging i tre, plast, metallrør og profiler mm.
  - Rask saging med sterk motor, velegnet for permanent bruk
  - Robust kasse i trykkstøpt aluminium, med mantel for enkel håndtering
  - Pendelbevegelse som kan kobles inn for spesielt høy skjæreeffekt
  - Vario (V)-elektronikk for materialtilpasset hastighet
  - Elektronisk mykstart
  - Saglad som kan dreies 180° for behagelig arbeid over hodet
  - Metabo "Quick" hurtigskifte av sagblad
  - Verktøyfritt justerbart dybdeanlegg for optimal utnyttelse av hele sagbladet og mangesidige anvendelser, som f.eks. dybdesnitt
  - Sagbladprogrammet fra Metabo gir grunnlag for bruk på mange områder

**Systemkomponenter**

373 → Tilbehør

# Sabelsagblader



## Om Metabos sabelsagblader

### Farge

Fargen angir hvilket materiale sagbladet er best egnet til å bearbeide.

<b>Gul</b>	For tre
<b>Gul med blå skrift</b>	For tre og metall
<b>Blå</b>	For metall
<b>Blå med rød</b>	For metall
<b>Sort</b>	Spesialformål

### Grunnbladmateriale

<b>HCS</b>	Karbonstål: For saging i mykt tre, fiberplater, plastmaterialer
<b>HSS</b>	Høyeffektivt hurtigstål, egnet for saging i metall, aluminium
<b>BiM</b>	Bimetall: Spesielt smidig og fleksibel forbindelse av HCS og HSS. Sagbladene har betydelig lengre levetid enn HCS eller HSS og er ekstra velegnet ved mulig skaftbrudd.
<b>HM</b>	Hardmetall: Disse spesielt effektive sagbladene brukes på rustfritt stål, glassfiberforsterket kunststoff, gips- og sementfiberplater. Sagblad med HM-belag kan brukes til kutting av keramiske fliser.

### Kvalitetsklasser

<b>Serie »classic«</b>	Godt resultat og spesielt lang levetid
<b>Serie »flexible«</b>	Bruddfast, fleksibel
<b>Serie »professional«</b>	Stabil og nøyaktig, for krevende bruk
<b>For metall, serie »professional premium«</b>	Svært lang levetid
<b>Serie »pionier«</b>	Raskt gjennom alle materialer
<b>Serie »expert«</b>	Spesialformål

### Utførelse

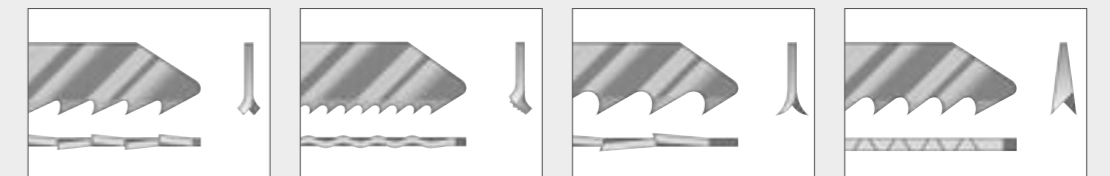

<p><b>Slipped tenner; vikket sagespalt</b> Relativt røft snitt, raskt arbeide i hardt og mykt tre, aluminium, NE-metaller og kunststoffer</p>	<p><b>Freste tenner, bølget sagespalt</b> Fint snitt når maskinen føres rett i hardt eller mykt tre, aluminium, NE-metaller og kunststoffer</p>	<p><b>Slipped tenner; vikket sagespalt</b> Hurtig snitt i hardt og mykt tre</p>	<p><b>Slipped tenner, sagespalt med frivinkel-slip</b> Fint, rent snitt i tre og kunststoffer</p>
---	---	---	---

### Skaftform

Sabelsagbladene fra Metabo leveres med universkaft tilpasset sabelsager fra alle anerkjente produsenter.



01  
02  
03  
04  
05  
06  
07  
08  
09  
10  
11  
12  
13  
14











## Sabelsager med 1/2"-universalskaft

- Passer til Metabo, AEG, Black & Decker, Bosch, DeWalt, Flex, Hitachi, Milwaukee, Porter Cable, Skil ...











## For tre og metall, serie »flexible«

Bruddfast, fleksibel, sabelsagblader &lt; 1,0 mm tykkelse

Utførelse	Material-utførelse	Total lengde mm	Tykkelse mm	Tanndeling	Tilsvarende Bosch type	Pakning	Bestillingsnr.
 Stålblade 1-3 mm, profiler 5-100 mm							
Bølget, frest	BiM	150	0,9	1 mm/ 24 TPI	S 918 AF	2	6.31129*
 Stålblade 2-8 mm, profiler 10-100 mm							
Bølget, frest	BiM	150	0,9	1,8mm/ 14 TPI	S 918 BF	2	6.31130*
 Stålblade 0,7-3 mm, profiler Ø 0,5-100 mm, profiler 0,5-100 mm							
Vikket, frest	BiM	150	0,9	1,4mm/ 18 TPI	S 922 EF	2	6.31080*
						5	6.31454*
						25	6.28251*
 Stålblade 1,5-4 mm, profiler Ø 5-175 mm, profiler 5-175 mm, for kant i kant-snitt							
Vikket, frest	BiM	225	0,9	1,4mm/ 18 TPI	S 1122 EF	2	6.31095*
						5	6.31493*
						25	6.28252*
 Stålblade 1,5-6 mm, spesielt for bølgesnitt							
Vikket, frest	BiM	100	0,9	1,8mm/ 14 TPI	S 422 BF	5	6.31990*
 Stålblade 3-8 mm, rør, profiler Ø 10-100 mm							
Vikket, frest	BiM	150	0,9	1,8mm/ 14 TPI	S 922 BF	2	6.31093*
						5	6.31491*
						25	6.28253*
						100	6.25491
 Stålblader 3-8 mm, rør, profiler Ø 10-175 mm, kant i kant-snitt							
Vikket, frest	BiM	225	0,9	1,8mm/ 14 TPI	S 1122 BF	2	6.31096*
						5	6.31494*
						25	6.28254*
						100	6.25492
 Stålblade 3-8 mm, profiler							
Vikket, frest	BiM	100	0,9	2mm/ 14 TPI	S 522 BF	5	6.28267*
 Stålblade 0,7-3 mm, profiler							
Vikket, frest	BiM	100	0,9	1,41 mm/ 18 TPI	S 522 EF	5	6.28268*



## For metall, serie »professional«

Stabil, nøyaktig, for hard bruk, sabelsagblader &gt; 1,0 mm tykkelse

Utførelse	Material-utførelse	Total lengde mm	Tykkelse mm	Tanndeling	Tilsvarende Bosch type	Pakning	Bestillingsnr.
 Metallplater 2-12 mm, rør, profiler Ø 10-100 mm							
Vikket, frest	BiM	150	1,25	1,8-2,6mm/ 10-14 TPI	S 925 VF	5	6.28260*
 Metallplater 2-12 mm, rør, profiler Ø 10-150 mm							
Vikket, frest	BiM	200	1,25	1,8-2,6mm/ 10-14 TPI	S 1025 VF	5	6.31991*
 Metallplater 2-12 mm, rør, profiler Ø 10-175 mm							
Vikket, frest	BiM	225	1,25	1,8-2,6mm/ 10-14 TPI	S 1125 VF	5	6.28261*
						25	6.28262*
 Metallplater 2-12 mm, rør, profiler Ø 10-250 mm							
Vikket, frest	BiM	300	1,25	1,8-2,6mm/ 10-14 TPI	S 1225 VF	5	6.28263*
 Metallplater 2-8 mm, rør, profiler Ø 10-150 mm							
Vikket, frest	BiM	200	1,25	1,8mm/ 14 TPI	S 1025 BF	5	6.31909*
 Metallplater 4-10 mm, rør og profiler Ø 20-175 mm, for rørkutteutstyr, rivings- og saneringsarbeider, glass							
Vikket, frest	BiM	150	1,6	2,5+3,2 mm/ 8+10 TPI	S 920 CF	5	6.31992*
 Metallplater 4-10 mm, rør og profiler Ø 20-175 mm, for rørkutteutstyr, rivings- og saneringsarbeider, glass							
Vikket, frest	BiM	225	1,6	2,5+3,2 mm / 8+10 TPI	S 1120 CF	5	6.31993*
 Metallplater 3-8 mm, rør og profiler Ø 20-100 mm, for rørkutteutstyr, rivings- og saneringsarbeider; rette, presise og spesielt rene snitt							
Vikket, frest	BiM	150	1,1	1,4+1,8 mm/ 14+18 TPI	S 926 BEF	5	6.28255*
 Metallplater 3-8 mm, rør og profiler Ø 20-175 mm, for rørkutteutstyr, rivings- og saneringsarbeider; rette, presise og spesielt rene snitt							
Vikket, frest	BiM	225	1,1	1,4+1,8 mm/ 14+18 TPI	S 1126 BEF	5	6.28256*
 Metallplater 4-10 mm, rør og profiler Ø 20-100 mm, for rørkutteutstyr, rivings- og saneringsarbeider; rette, presise og spesielt rene snitt							
Vikket, frest	BiM	150	1,1	2,5+3,2 mm/ 8+10 TPI	S 926 CHF	5	6.28257*
 Metallplater 4-10 mm, rør og profiler Ø 20-175 mm, for rørkutteutstyr, rivings- og saneringsarbeider; rette, presise og raske snitt							
Vikket, frest	BiM	225	1,1	2,5+3,2 mm/ 8+10 TPI	S 1126 CHF	5	6.31989*

## For metall, serie »professional premium«

Helt spesiell og svært aggressiv og robust fortanning, høy snitthastighet og ekstra lang levetid

Utførelse	Materialutførelse	Total lengde mm	Tykkelse mm	Tanndeling	Tilsvarende Bosch type	Pakning	Bestillingsnr.
							
Metallplater 3-8 mm, rør og profiler Ø 20-175 mm, for rørkutteutstyr, for rette, presise og spesielt rene snitt, ekstra lang levetid							
Vikket, frest	BiM	225	0,9	1,4+1,8 mm / 14+18 TPI	S 1136 BEF	2	6.28258*
							
Metallplater 4-10 mm, rør og profiler Ø 20-175 mm, for rørkutteutstyr, for rette, presise og spesielt rene snitt, ekstra lang levetid							
Vikket, frest	BiM	225	1,1	2,5+3,2 mm / 8+10 TPI	S 1136 CHF	2	6.28269*

## For metall, serie »pionier«

Universell og rask i tykke og tynne materialer





Utførelse	Materialutførelse	Total lengde mm	Tykkelse mm	Tanndeling	Tilsvarende Bosch type	Pakning	Bestillingsnr.
							
Plater 1-8 mm, profiler Ø 5-100 mm							
Vikket, frest	BiM	150	0,9	Progressiv	S 123 XF	2	6.31911*
							
Plater 1-8 mm, profiler Ø 5-100 mm							
Vikket, frest	BiM	150	0,9	Progressiv	S 123 XF	5	6.31914*

## For tre og metall, serie »flexible«

Bruddfast, fleksibel, sabelsagblader &lt; 1,0 mm tykkelse





Utførelse	Materialutførelse	Total lengde mm	Tykkelse mm	Tanndeling	Tilsvarende Bosch type	Pakning	Bestillingsnr.
							
Tre, treverk med spiker, NE-metaller, kunststoffer							
Vikket, frest	HCS	300	0,9	2,5mm/ 10 TPI	S 1211 H	2	6.31125*
							
Tre, tre med spiker, metallinnlegg Ø 5-150 mm, plater, rør, profiler 3-10 mm, kunststoff 3-100 mm							
Vikket, frest	BiM	150	0,9	1,8-2,6mm/ 10-14 TPI	S 922 VF	2	6.31094*
						5	6.31492*
						25	6.28246*
							
Tre, tre med spiker, metallinnlegg Ø 5-175 mm, plater, rør, profiler 3-10 mm, kunststoff 3-175 mm							
Vikket, frest	BiM	225	0,9	1,8-2,6 mm/ 10-14 TPI	S 1122 VF	2	6.31097*
						5	6.31495*
						25	6.28247*
						100	6.25494

\* SB-pakket

Utførelse	Materialutførelse	Total lengde mm	Tykkelse mm	Tanndeling	Tilsvarende Bosch type	Pakning	Bestillingsnr.
							
Tre, tre med spiker, metallinnlegg Ø 5-250 mm, plater, rør, profiler 3-10 mm, kunststoff 3-250 mm							
Vikket, frest	BiM	300	0,9	1,8-2,6 mm/ 10-14 TPI	S 1222 VF	2	6.31098*
						5	6.31407*
						25	6.28248*
							
Tre, tre med spiker metallinnlegg Ø 5-150 mm, plater, rør, profilerfile 3-12 mm, kunststoff 3-150 mm							
Vikket, frest	BiM	200	0,9	2,5 mm/ 10 TPI	S 1022 HF	5	6.31932*
						25	6.28249*
						200	6.25497
							
Tre, tre med spiker, kunststoffer, sponplater 10-175 mm							
Vikket, frest	BiM	100	0,9	4 mm/ 6 TPI	S 511 DF	5	6.28265*
							
For tre, metall, kunststoff							
Vikket, frest	BiM	100	0,9	1,41-1,81 mm/ 14-18 TPI	S 522BEF	5	6.28266*

## For tre og metall, serie »professional«

Rask, stabil, for tungt arbeid, sabelsagblader &gt; 1,0 mm tykkelse

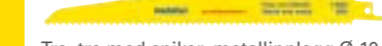
Utførelse	Materialutførelse	Total lengde mm	Tykkelse mm	Tanndeling	Tilsvarende Bosch type	Pakning	Bestillingsnr.
							
Tre 10-100 mm, tre med spiker, kunststoffer, vindusrammer, spesielt for innstikninger							
Vikket, frest	BiM	150	1,25	3,2-5,1 mm/ 5-8 TPI	S 611VF	5	6.31984*
						25	6.28250*
							
Tre, tre med spiker, kunststoffer, sponplater 10-100 mm, spesielt for kurvesnitt							
Vikket, frest	BiM	150	1,25	3,2-5,1 mm/ 5-8 TPI	S 711 VF	5	6.31985*
							
Tre, tre med spiker, kunststoffer, sponplater 10-175 mm							
Vikket, frest	BiM	225	1,25	3,2-5,1 mm/ 5-8 TPI	S 1111 VF	5	6.31986*
							
Tre, tre med spiker, kunststoffer, sponplater 10-250 mm							
Vikket, frest	BiM	300	1,25	3,2-5,1 mm/ 5-8 TPI	S 1411 VF	5	6.31987*
							
Tre, tre med spiker, metallinnlegg Ø 10-100 mm, kunststoffer, for rivnings- og saneringsarbeider							
Vikket, frest	BiM	150	1,6	4,3 mm/ 6 TPI	S 610 DF	5	6.31925*
							
Tre, tre med spiker, metallinnlegg Ø 10-175 mm, kunststoffer, for rivnings- og saneringsarbeider							
Vikket, frest	BiM	225	1,6	4,3 mm/ 6 TPI	S 1110 DF	5	6.31926*



## For tre og metall, serie »pionier«

Universell og rask i alle materialer

Utførelse	Material-utførelse	Total lengde mm	Tykkelse mm	Tanndeling	Tilsvarende Bosch type	Pakning	Bestillingsnr.
							
Tre, tre med spiker, metallinnlegg Ø 5-150 mm, plater, rør, profiler 3-18 mm, kunststoff 5-150 mm							
Vikket, frest	BiM	200	1,25	Progressiv	S 3456 XF	2	6.31912*
						5	6.31915*



## For tre, serie »classic«

For grovarbeider på byggeplassen og i hagen

Utførelse	Material-utførelse	Total lengde mm	Tykkelse mm	Tanndeling	Tilsvarende Bosch type	Pakning	Bestillingsnr.
							
Tre (også rått) 6-100 mm, kvisting, for raske, grove snitt, spesielt for kurvesnitt							
Vikket, frest	HCS	150	1,25	8,5 mm/ 3 TPI	S 617 K	2	6.28240*
						5	6.28241*
							
Tre (også rått) 10-250 mm, kvisting, for raske, grove snitt							
Vikket, frest	HCS	300	1,25	8,5 mm/ 3 TPI	S 1617 K	5	6.28242*
							
Tre (også fuktig) 15-190 mm, ved, for raske, grove snitt							
Vikket, frest	HCS	225	1,25	8,5 mm/ 3 TPI	S 1111 K	2	6.28243*
						5	6.28244*

## For tre, serie »professional«

For profesjonell bruk på byggeplassen og i hagen

Utførelse	Material-utførelse	Total lengde mm	Tykkelse mm	Tanndeling	Tilsvarende Bosch type	Pakning	Bestillingsnr.
							
Tre 6-100 mm, sponplater 6-60 mm, finérplater, kunststoffer, spesielt for innstikninger							
Vikket, slipt	HCS	150	1,25	4,0 mm/ 6 TPI	S 644 D	2	6.31120*
						5	6.31470*
							
Tre 10-250 mm, sponplater 10-100 mm, finér, kunststoffer							
Vikket, slipt	HCS	300	1,25	4,0 mm/ 6 TPI	S 1344 D	2	6.31122*
						5	6.31472*
							
Tre (også rått) 15-190mm, ved, kvisting							
Vikket, slipt, tannherding	HCS	240	1,5	5,0 mm/ 5 TPI	S 1531 L	2	6.31139*
						5	6.31488*
						25	6.28245*











## For tre, serie »pionier«

Universell og rask i tykke og tynne materialer

Utførelse	Material-utførelse	Total lengde mm	Tykkelse mm	Tanndeling	Tilsvarende Bosch type	Pakning	Bestillingsnr.
							
Tre (også rått) 6-100 mm, sponplater 6-60 mm, finérplater, plastmaterialer, spesielt for innstikninger							
Vikket, slipt	HCS	200	1,25	Progressiv	S 2345 X	2	6.31910*
						5	6.31913*

## For spesialbruk, serie »expert«

Riktig sabelsag uansett behov

Utførelse	Material-utførelse	Total lengde mm	Tykkelse mm	Tanndeling	Tilsvarende Bosch type	Pakning	Bestillingsnr.
							
Rustfrie plater (inox) 2-4 mm, rustfrie profiler 2-50 mm, kunststoffer (GfK)							
HM-tannrekke, slipt	HM	115	1,25	1,4 mm/ 18 TPI	S 518 EHM	2	6.31817*
							
Støpejernsrør Ø maks. 6", murstein, kunststoffer (GfK)							
HM-belagt, korn 30	HM	225	1,25		S 1130 Riff	2	6.31818*
							
Papp, isopor, isolasjonsmateriale							
Kniv slipt	HCS	150	1		S 713 AW	2	6.31144*
							
Gassbetong 6-100 mm, murstein 6-100 mm, fibersement, GfK							
Hardmetallbehandlet, vikket	HM	150	1,25	4,3 mm/ 6 TPI	S 641 HM	1	6.31137*
							
Gassbetong 10-250 mm, murstein 10-250 mm, fibersement, GfK							
Hardmetallbehandlet, vikket	HM	300	1,5	8,5 mm/ 3 TPI	S 1241 HM	1	6.31146*
							
Gassbetong 20-350 mm, murstein 20-350 mm, fibersement, GfK							
Hardmetallbehandlet, vikket	HM	400	1,5	12,7 mm/ 2 TPI	S 2041 HM	1	6.31819*
							
For rene snitt i gipsplater							
Vikket, frest	BiM	100	0,9	4,2 mm/ 6 TPI	S 528 DF	5	6.28264*
							
Gipskartong 8-100 mm, for rene snitt							
Vikket, frest	BiM	150	1,25	4,3 mm/ 6 TPI	S 628 DF	5	6.31907*
							
Murstein, teglstein, porebetong, sement-compoundplater, for materialtykkelser < 150 mm							
	HM	240	1,5	12,7 mm/ 2 TPI	S 1543 HM	1	6.31916*
							
Murstein, teglstein, porebetong, sement-compoundplater, for materialtykkelser < 215 mm							
	HM	305	1,5	12,7 mm/ 2 TPI	S 1243 HM	1	6.31917*
							
Murstein, teglstein, porebetong, sement-compoundplater, for materialtykkelser < 365 mm							
	HM	455	1,5	12,7 mm/ 2 TPI	S 2243 HM	1	6.31918*

# M+ System: Perfekt tilpasning av maskin og tilbehør for maksimal effekt.



## Verktøyet du alltid kan stole på

Vi er best på metallbearbeiding i håndverk og industri. Byggebransjens partner for boring/skruing, kapping/sliping og saging.

## M+ Systemet: Metabo maskin + Metabo tilbehør for ekstra ytelse



Maskiner og tilbehør tilpasses hverandre allerede når de er på planleggingsstadiet og testes alltid sammen. Metabo+ System gir deg alltid maksimal effekt og ytelse



## Spesialmaskiner



## Tekniske data

Murnotfreser  
MFE 30

Moment	3,5 Nm
Diameter kappskiver	125 mm
Mulige notbredder	10/17/23/30 mm
Justerbar snittedybde	0 - 30 mm
Hastighet	8.200 /min
Nominelt effektforbruk	1.400 W
Avgitt effekt	750 W
Turtall ved nominell belastning	8.200 /min
Vekt uten nettkabel	4,3 kg
Kabellengde	4 m

Murnotfreser  
MFE 65

Moment	15 Nm
Diameter kappskiver	230 mm
Mulige notbredder	3/9/17/29/33/37/41 mm
Justerbar snittedybde	20 - 65 mm
Hastighet	6.500 /min
Nominelt effektforbruk	2.400 W
Avgitt effekt	1.600 W
Turtall ved nominell belastning	4.600 /min
Vekt uten nettkabel	9,8 kg
Kabellengde	4 m

## Leveringsomfang

Bestillingsnr.	6.01119	6.00365
4 avstandsringer	■	
7 avstandsringer		■
Spennmutter	■	■
sidehåndtak	■	■
vinkelskrutrekker	■	
toslags muttertrekker	■	■
breddeverktøy	■	■
Stålkoffert	■	■

## Produktfordeler

- Arbeid uten støv med neddykkingsfunksjon
  - Tacho-Constamatic (TC)-elektronikk: Konstant hastighet under belastning gir maksimal arbeidsfremgang.
  - Kraftbesparende arbeid med skjær som trekker ovenfra og nedover
  - Metabo S-Automatic sikkerhetskobling: Mekanisk utkobling av giret hvis maskinen blokkere.
  - Overbelastningsvern; beskytter motoren mot overoppheting
  - Egnet til hurtig og ren innskjæring av murspor
  - Sporbredde og -dybde kan justeres
  - Metabo Marathon-Motor med patentert støvbeskyttelse for lang levetid.
  - Startsperre: Forhindrer utilsiktet start av maskinen etter strømutfall
  - Ved bruk av kun én diamant-kappskive også egnet til gjennomkutting
- Startstrømbegrensning hindrer at sikringene løser ut når maskinen startes
  - Lysdioder signaliserer overbelastning / aktivert startsperre
  - Metabo VibraTech (MVT): integrert vibrasjonsdempning beskytter brukerens helse
  - Elektronisk sikkerhetsutkobling av motoren hvis skiven blokkere
  - Elektronisk overbelastningsvern for lang levetid

## Kvalitetsklasse »professional« / CP



- Ideell for alle harde bygningsmaterialer som betong (også armert), betongrør, granitt, hard sandstein, compoundstein, vasket betong.
- Kvalitet av diamant og myk bindingsmasse, som er tilpasset høye krav, sørger for optimal skjæreeffekt og lang levetid.
- Lasersveisede diamantsegmenter
- Segmentthøyde: 12,0 mm; høyeste arbeidshastighet 80 m/s (300 - 350 mm: 100 m/s)

Diameter x boring mm	Segmentdimensjoner mm	Segmentantall	Maks. hastighet /min	Pakningsstørrelse	Bestillingsnr.
125 x 22,23	32 x 2,15 x 12	9	12.200	2	6.28131*
230 x 22,23	40 x 2,5 x 12	15	6.600	2	6.28135*

## Kvalitetsklasse »professional« / UP



- Meget godt egnet for alle vanlige bygnings-/byggeplasmaterialer, som betong, vasket betong, hard sandstein, leiretegl.
- Universalskiven med høykvalitets diamantkvalitet sørger for optimal skjæreeffekt og lang levetid.
- Lasersveisede diamantsegmenter
- Segmentthøyde: 12,0 mm; Maks. arbeidshastighet 80 m/s (300 - 400 mm: 100 m/s)

Diameter x boring mm	Segmentdimensjoner mm	Segmentantall	Maks. hastighet /min	Pakningsstørrelse	Bestillingsnr.
125 x 22,23	32 x 2,15 x 12	9	12.200	2	6.28113*
230 x 22,23	40 x 2,5 x 12	15	6.600	2	6.28117*

## Avsugslange



## Avsugslange

- Med bruk av en avsugslange kan sponavsugget settes inntil 8 m fra arbeidsplassen.
- Med bajonettfeste for feste på avsgustussene på murnotfresene MFE 30 og MFX 65 og MFE 65
- Tilkoblingsstykke-Ø: 35/35 mm
- Avsugslange: 4 m
- Avsugslange-Ø: 35 mm

Bestillingsnr.

6.30344

## Systemkomponenter

385 → Tilbehør

393 → Sugsystemer

\* SB-pakket



Tekniske data	Varmluftspistol H 16-500	Varmluftspistol HE 20-600	Varmluftspistol HE 23-650 Control
Luftmengde	240 / 450 l/min	150 / 300 / 500 l/min	150 - 250 / 150 - 500 / 500 l/min
Lufttemperatur	300 / 500 °C	50 / 50 - 600 °C	50 / 50 - 650 °C
Nominelt effektforbruk	1.600 W	2.000 W	2.300 W
Vekt uten kabel	0,6 kg	0,7 kg	0,9 kg
Kabellengde	2,2 m	2,2 m	4 m
Bestillingsnr.	6.01650	6.02060	6.02365

Produktfordeler	Varmluftspistol H 16-500	Varmluftspistol HE 20-600	Varmluftspistol HE 23-650 Control
		<ul style="list-style-type: none"> <li>Rask og enkel temperaturinnstilling</li> </ul>	<ul style="list-style-type: none"> <li>Nøyaktig justering av luftmengde og temperatur gjør den spesielt godt egnet for bearbeiding av temperaturfølsomme materialer</li> <li>Effektivt arbeide med fire forhåndsinnstilte programmer</li> </ul>
	<ul style="list-style-type: none"> <li>Bredt bruksområde: fjerning av lakk, forming, krymping, sveising og mye mer.</li> <li>Kvalitets keramikk varmeelement, sterk motor og optimal kjøling av maskinen for lang levetid</li> <li>Enkel håndtering med ergonomisk design og håndtak med sklisikkert softgrip</li> <li>Stor sklisikker flate gir sikkert stasjonært arbeid</li> </ul>		

Munnstykker

		Bestillingsnr.
	<b>Bredstrålemunnstykke 50 mm</b> ■ For tørking og fjerning av lakk og maling Egnet for H 16-500, HE 20-600, HE 23-650 Control, H 1600, HE 2000, HE 2300 Control	6.30001*
	<b>Bredstrålemunnstykke 75 mm</b> ■ For fjerning av gammel maling på større flater Egnet for H 16-500, HE 20-600, HE 23-650 Control, H 1600, HE 2000, HE 2300 Control	6.30002*
	<b>Avstrålingsmunnstykke 75 mm</b> ■ For fjerning av maling på vindusrammer, for å vokse og fjerne voks på ski Egnet for H 16-500, HE 20-600, HE 23-650 Control, H 1600, HE 2000, HE 2300 Control	6.30003*
	<b>Reflektormunnstykke</b> ■ For oppvarming av kunststoffrør før forming; for påkrymping av krympeslanger (f.eks. kabelender) Egnet for H 16-500, HE 20-600, HE 23-650 Control, H 1600, HE 2000, HE 2300 Control	6.30004*
	<b>Reduksjonsdyse 20 mm</b> ■ Til punktnøyaktig oppvarming f.eks. av lodde- og sveisesteder Egnet for H 16-500, HE 20-600, HE 23-650 Control, H 1600, HE 2000, HE 2300 Control	6.30022*
	<b>Reduksjonsmunnstykke 9 mm</b> ■ For å sette på slissdyse 6.30006 og sveisemunnstykket 6.30007. Også egnet for nøyaktig oppvarming (f.eks. av loddesteder ved loddning) ■ Kun for varmluftpistoler med elektronikk Egnet for HE 20-600, HE 23-650 Control, HE 2000, HE 2300 Control	6.30005*
	<b>Slissemunnstykke</b> ■ For overlappingsveising av PVC-flater og -folier ■ For å sette på munnstykket trenger man reduksjonsmunnstykket 6.30005 ■ Kun for varmluftpistoler med elektronikk Egnet for HE 20-600, HE 23-650 Control, HE 2000, HE 2300 Control	6.30006*
	<b>Sveisemunnstykke</b> ■ For bearbeiding av kunststoffsveistråd (inntil 5 mm i diameter!) ■ For å sette på sveisemunnstykket trenger man reduksjonsmunnstykket 6.30005 ■ Kun for varmluftpistoler med elektronikk Egnet for HE 20-600, HE 23-650 Control, HE 2000, HE 2300 Control	6.30007*

Systemkomponenter

387 → Tilbehør

\* SB-pakket

01  
02  
03  
04  
05  
06  
07  
08  
09  
10  
11  
12  
13  
14





Tekniske data	Stiftepistol Ta E 2019	Stiftepistol Ta E 3030	Stiftepistol Ta M 3034
Maks. slagttall	20 /min	20 /min	20 /min
Til arbeid med			
- Klammer, 4 mm bredde	12 - 18 mm	18 - 30 mm	18 - 30 mm
- Klammer, 10 mm bredde	8 - 18 mm	–	–
- Flattrådklammer, 10 mm bredde	8 - 14 mm	–	–
- Spiker	19 mm	16 - 30 mm	16 - 30 mm
Vekt uten kabel	1,4 kg	1,8 kg	1,8 kg
Kabellengde	2,6 m	2,6 m	4 m

## Leveringsomfang

Bestillingsnr.	6.02019	6.03030	6.03034
Universalmagasin for alle anvendbare klammer og nagler	■		
Magasin for 4 mm brede (opp til 30 mm lange) klammer og 16-30 mm lange nagler		■	■
3 frontplater	■		
Gummikappe		■	■

## Produktfordeler

- Også egnet til klammer
- Etterslag for festemidler som ikke ble slått helt inn.
- Etterslag for festemidler som ikke ble slått helt inn.
- Gummikappe for å hindre trykkmerker
- Etterslag for festemidler som ikke ble slått helt inn.
- Gummikappe for å hindre trykkmerker
- Komplet innslåing av festemidlene med elektronisk slaggjentakelse
- Gummikappe for å hindre trykkmerker
- Til bruk av klammer, nagler, profil- og fugeklips
- Slagkraftregulering for justering av innslåingsdybde
- Nese med spor for målrettet plassering av stiftepistolen
- Sikring mot utilsiktet utløsning av slag

## Systemkomponenter

389 → Tilbehør

## Hefestifter, 4 mm bredde



Bredde mm	Lengde mm	Rustfri	Egnet for	Pakningsstørrelse	Bestillingsnr.
4	12		Ta E 2019	2.000	6.30901*
4	15		Ta E 2019	2.000	6.30902*
4	18		Ta E 2019, Ta E 3030, Ta M 3034	2.000	6.30903*
4	18	■	Ta E 2019, Ta E 3030, Ta M 3034	2.000	6.30909*
4	23		Ta E 3030, Ta M 3034	2.000	6.30904*
4	26		Ta E 3030, Ta M 3034	2.000	6.30905*
4	26	■	Ta E 3030, Ta M 3034	2.000	6.30910*
4	30		Ta E 3030, Ta M 3034	2.000	6.30906*

## Hefestifter, 10 mm bredde



Bredde mm	Lengde mm	Rustfri	Egnet for	Pakningsstørrelse	Bestillingsnr.
10	8		Ta E 2019	1.000	6.30570*
10	10		Ta E 2019	1.000	6.30571*
10	12		Ta E 2019	1.000	6.30572*
10	14		Ta E 2019	1.000	6.30573*
10	18		Ta E 2019	1.000	6.30574*

## Flattrådklammer, 10 mm bredde



Bredde mm	Lengde mm	Rustfri	Egnet for	Pakningsstørrelse	Bestillingsnr.
10	8		Ta E 2019	2.000	6.30576*
10	10		Ta E 2019	2.000	6.30577*
10	14		Ta E 2019	2.000	6.30578*

## Spiker



Lengde mm	Egnet for	Pakningsstørrelse	Bestillingsnr.
16	Ta E 3030, Ta M 3034	1.000	6.30592*
19	Ta E 2019, Ta E 3030, Ta M 3034	1.000	6.30593*
25	Ta E 3030, Ta M 3034	1.000	6.30907*
30	Ta E 3030, Ta M 3034	1.000	6.30908*

## Gummikappe



**Gummikappe**  
Som reservedel til stiftepistol Ta E 3030, Ta M 3034

Bestillingsnr.  
6.31053

\* SB-pakket



Tekniske data	Limpistol KE 3000
For smeltelimstaver	
- Diameter	11 mm
- Lengde	200 mm
Maks. limvirkning	18 g/min
Oppvarmingstid	ca. 6 min
Bearbeidingstemperatur	ca. 200 °C
Vekt uten nettkabel	0,25 kg
Kabellengde	1,9 m

Leveringsomfang	
Bestillingsnr.	6.18121
Smeltelimstav (200 mm lang, transparent)	■

- Produktfordeler**
- For liming av: tre, plast, kartong, glass, keramikk, stein, tekstiler, kork, lær, metall osv.
  - Også egnet til tetting og fuging og til reparasjon med smeltelim
  - Mekanisk limdosering gir nøyaktige mengder
  - Riktig temperatur på limet med PTC-varmeelement
  - Trådbøyle og anleggsflate på huset for sikker frastilling etter bruk
  - Rent og nøyaktig arbeide uten drypping

#### Systemkomponenter

391 → Tilbehør

## Smeltelimstaver

### Smeltelimstaver, lysegule



- Til liming av tre, papp, lær osv. (sitter godt etter kort påtrykkstid)
- Åpen tid målt ved 3 mm tykk limstreng på tre ved 20°C

Farge	Brukstid til lim sek.	Vekt kg	Bestillingsnr.
Lysegul	ca. 25	0,5	6.30887*
Lysegul	ca. 25	20	6.30891

### Smeltelimstaver, transparente



- Også egnet til å lime kunststoff (som polystyrol, polyester, polyamid), vev osv. (elastisk, seig liming)

Farge	Brukstid til lim sek.	Vekt kg	Bestillingsnr.
Transparent	ca. 35	0,5	6.30886*
Transparent	ca. 35	20	6.30889

## Munnstykkeseett



### Tilleggsmunstykker

- Består av gjengehylse og 2 munnstykker (fuge- og rundt munnstykke) for innskruing i gjengehylsen

Bestillingsnr.

6.30885\*

# M+ System: Perfekt tilpasning av maskin og tilbehør for maksimal effekt.



## Verktøyet du alltid kan stole på

Vi er best på metallbearbeiding i håndverk og industri. Byggebransjens partner for boring/skruing, kapping/sliping og saging.

## M+ Systemet: Metabo maskin + Metabo tilbehør for maksimal HMS for rent og ryddig arbeid



Maskiner og tilbehør tilpasses hverandre allerede når de er på planleggingsstadiet og testes alltid sammen. Med Metabo+ System holder arbeidsplassen seg ren og ryddig når du borer, sliper, kapper eller sager.





## Universalstøvsugere / avsug

# Hvilken støvsuger til hvilket bruk?

Støv kan være helsefarlig. Metabo tilbyr avsugsystemer som reduserer støvet og beskytter brukeren på beste måte. Velg avsugsystem utfra kravene til aktuell bruk og støvklasse

Teknisk skiller det mellom forskjellige støvtyper (som trestøv, mineralstøv) når deg gjelder filterrenngjøringen: Vi leverer manuelle og helautomatiske avsugsystemer i forskjellige støvklasser.

## Støvklasser

Fra 2005 - EN 60335-2-69, Vedlegg AA (utdrag)		Farer / egnet for	Deponering
Støvklasser	Maks. filtreringsevne		
L	 1%	<b>Holder tilbake 99 % av:</b> <ul style="list-style-type: none"> <li>Støv med AGW-verdier &gt; 1 mg/m<sup>3</sup></li> <li>Lett farlig støv</li> </ul>	–
M	 0,1%	<b>Holder tilbake 99,9 % av:</b> <ul style="list-style-type: none"> <li>Støv med AGW-verdier ≥ 0,1 mg/m<sup>3</sup></li> <li>Middels farlig støv som f.eks. trestøv (bøk, eik);</li> <li>mineralstøv i klasse M</li> </ul>	Støvfri deponering
H	 0,005%	<b>Holder tilbake 99,995 % av:</b> <ul style="list-style-type: none"> <li>Støv med AGW-verdier &lt; 0,1 mg/m<sup>3</sup></li> <li>Kreftfremkallende støv</li> <li>Sykdomsfremkallende støv</li> </ul>	Støvfri deponering
Tilleggskrav for asbest		Som klasse H med asbestgodkjenning iht. TRGS 519	<ul style="list-style-type: none"> <li>Asbeststøv</li> </ul>

## Filterrenngjøring

Symbol	Betegnelse	Forkortelse	Støvsugertyper	Filterrenngjøring	Funksjon
–	–	–	AS 20 L, ASA 32 L	Uten filterrenngjøring	–
	PressClean	PC	ASA 25 L PC, ASA 30 L PC Inox	Manuell filterrenngjøring	<ul style="list-style-type: none"> <li>Manuell filterrenngjøring med lufttrykk fra støvsugeren (bryter)</li> </ul>
	SelfClean	SC	ASR 25 L SC, ASR 50 L SC, ASR 50 M SC	Halvautomatisk filterrenngjøring	<ul style="list-style-type: none"> <li>Halvautomatisk, elektromagnetisk filterrenngjøring</li> </ul>
	AutoClean	AC	ASR 35 L AutoClean, ASR 35 M AutoClean	Automatisk filterrenngjøring	<ul style="list-style-type: none"> <li>Helautomatisk, elektromagnetisk filterrenngjøring; behovstilpasset</li> <li>For arbeid uten avbrudd</li> </ul>



Tekniske data	Universalstøvsuger AS 20 L	Universalstøvsuger ASA 32 L
Luftytelse maks.	3.600 l/min	3.600 l/min
Undertrykk	200 hPa (mbar)	200 hPa (mbar)
Filterflate	3.600 cm <sup>2</sup>	3.600 cm <sup>2</sup>
Energiforbruk maks.	1.200 W	1.200 W
Beholdervolum	20 l	32 l
Sugeslange:		
- Diameter	35 mm	35 mm
- Lengde	1,75 m	3,2 m
Vekt	5 kg	7 kg
Kabellengde	5 m	5 m

Leveringsomfang	6.02012	6.02013
Bestillingsnr.	6.02012	6.02013
Sugeslange (Ø 35 mm / 1,75 m)	■	
Sugeslange (Ø 35 mm / 3,2 m)		■
Håndtak-mellomstykke	■	■
2 avsuqrør	■	■
1 foldefilter i cellulose	■	■
Fugemunnstykke	■	■
Rørholder		■
Gulvmunnstykke (260 mm bred)	■	■
Sugemunnstykke (120 mm bredt)		■

- Produktfordeler**
- For avsug fra elektroverktøy og rengjøring av verkstedet/byggeplassen osv.
  - Stikkontakt på apparatet for bruk av inn-/utkoblingsautomatikken med et elektroverktøy
  - Våt-/tørr støvsuger for bruk i industrien
  - Den lave vekten og kompakte konstruksjonen gjør den ideell for mobil bruk
  - Bruksområdet: Sertifisert iht. EU-standard for støv i klasse L
  - Automatisk utkobling ved våtsuging når maksimal påfyllingsmengde er nådd
  - Kabelen kan vikles opp
  - Praktisk tilbehørsdepot og feste

## Systemkomponenter

401 → Tilbehør

01  
02  
03  
04  
05  
06  
07  
08  
09  
10  
11  
12  
13  
14



NYHET



**Universalstøvsuger ASA 25 L PC**

<b>Tekniske data</b>	
Luftytelse maks.	3.600 l/min
Undertrykk	210 hPa (mbar)
Filterflate	3.000 cm <sup>2</sup>
Energiforbruk maks.	1.250 W
Beholdervolum	25 l
Sugeslange:	
- Diameter	32 mm
- Lengde	3,5 m
Vekt	8,3 kg
Kabellengde	7,5 m

NYHET



**Universalstøvsuger ASA 30 L PC Inox**

<b>Tekniske data</b>	
Luftytelse maks.	3.600 l/min
Undertrykk	210 hPa (mbar)
Filterflate	3.000 cm <sup>2</sup>
Energiforbruk maks.	1.250 W
Beholdervolum	30 l
Sugeslange:	
- Diameter	32 mm
- Lengde	3,5 m
Vekt	9,6 kg
Kabellengde	7,5 m

**Leveringsomfang**

Bestillingsnr.	6.02014	6.02015
Sugeslange (Ø 32 mm / 3,5 m)	■	■
Håndtak-mellomstykke	■	■
2 avsugrør i aulimimum	■	
2 avsugrør (forkrommet)		■
Foldefilter av polyester	■	■
PE-filterpose	■	■
Filterpose, nonvoven	■	■
Fugemunnstykke	■	■
Gulvmunnstykke (300 mm bredt)	■	■
sugemunnstykke (120 mm bred)	■	■
Børstemunnstykke	■	■
Kabel-/slangefeste	■	■

**Produktfordeler**

- Beholder i rustfritt kvalitetsstål
- Våt-/tørr støvsuger for bruk i industrien
- Den lave vekten og kompakte konstruksjonen gjør den ideell for mobil bruk
- For avsug fra elektroverktøy og rengjøring av verkstedet/byggeplassen osv.
- PressClean: Filterrengjøring med lufttrykk fra støvsugeren (bryter)
- Bruksområdet: Sertifisert iht. EU-standard for støv i klasse L
- Automatisk utkobling ved våtsuging når maksimal påfyllingsmengde er nådd
- Med integrert funksjon for utblåsing, tørking og ekstraksjon av luft
- Kabel- og slangefeste for enkel transport
- Praktisk tilbehørsdepot og feste

**Systemkomponenter**

401 → Tilbehør

NYHET



**Universalstøvsuger ASR 25 L SC**

<b>Tekniske data</b>	
Luftytelse maks.	3.660 l/min
Undertrykk	248 hPa (mbar)
Filterflate	8.600 cm <sup>2</sup>
Energiforbruk maks.	1.400 W
Beholdervolum	25 l
Sugeslange:	
- Diameter	35 mm
- Lengde	3,2 m
Vekt	11 kg
Kabellengde	8 m

NYHET



**Universalstøvsuger ASR 50 L SC**

<b>Tekniske data</b>	
Luftytelse maks.	3.660 l/min
Undertrykk	248 hPa (mbar)
Filterflate	8.600 cm <sup>2</sup>
Energiforbruk maks.	1.400 W
Beholdervolum	50 l
Sugeslange:	
- Diameter	35 mm
- Lengde	3,2 m
Vekt	16 kg
Kabellengde	8 m

NYHET



**Universalstøvsuger ASR 50 M SC**

<b>Tekniske data</b>	
Luftytelse maks.	3.660 l/min
Undertrykk	248 hPa (mbar)
Filterflate	8.600 cm <sup>2</sup>
Energiforbruk maks.	1.400 W
Beholdervolum	50 l
Sugeslange:	
- Diameter	35 mm
- Lengde	4 m
Vekt	16 kg
Kabellengde	8 m

**Leveringsomfang**

Bestillingsnr.	6.02024	6.02034	6.02045
Sugeslange (Ø 35 mm / 3,2 m)	■	■	
Antistatisk sugeslange (Ø 35 mm / 4 m)			■
Håndtak-mellomstykke	■	■	■
2 sugerør i kunststoff	■	■	■
2 filterkassetter, polyester (klasse M)	■	■	■
PE-filterpose			■
Filterpose, nonvoven	■	■	■
Fugemunnstykke	■	■	■
Universalmunnstykke	■	■	■
Kjørebøyle		■	■

**Produktfordeler**

- Bruksområdet: Sertifisert iht. EU-standard for støv i klasse L
- Den lave vekten og kompakte konstruksjonen gjør den ideell for mobil bruk
- Bruksområdet: Sertifisert iht. EU-standard for støv i klasse L
- Bruksområdet: Sertifisert iht. EU-standard for støv i klasse M (ekstra beskyttelse)
- Varsling når minimum volumstrøm underskrides for vern av bruker
- Våt-/tørr støvsuger for bruk i industrien
- For avsug fra elektroverktøy og rengjøring av verkstedet/byggeplassen osv.
- SelfClean: Halvautomatisk filterrengjøring
- Automatisk utkobling ved våtsuging når maksimal påfyllingsmengde er nådd
- Automatisk ettersug for fullstendig tømning av slangen
- Antistatisk grunnutrustning hindrer statisk oppladning når tilbehøret er i bruk
- Kabelen kan vikles opp
- Praktisk tilbehørsdepot og feste
- Oppbevarings- og transportsystem: Sammenkobling av MetaLoc og støvsuger med Metadepot 6.31937

**Systemkomponenter**

401 → Tilbehør



Tekniske data	Universalstøvsuger ASR 35 L AutoClean	Universalstøvsuger ASR 35 M AutoClean
Luftytelse maks.	3.660 l/min	3.660 l/min
Undertrykk	248 hPa (mbar)	248 hPa (mbar)
Filterflate	8.600 cm <sup>2</sup>	8.600 cm <sup>2</sup>
Energiforbruk maks.	1.400 W	1.400 W
Beholdervolum	35 l	35 l
Sugeslange:		
- Diameter	35 mm	35 mm
- Lengde	3,2 m	3,2 m
Vekt	16 kg	16 kg
Kabellengde	8 m	8 m

Leveringsomfang	6.02055	6.02056
Bestillingsnr.		
Sugeslange (Ø 35 mm / 3,2 m)	■	■
Håndtak-mellomstykke	■	■
2 sugerør i kunststoff	■	■
2 filterkassetter, polyester (klasse M)	■	■
PE-filterpose	■	■
Fugemunnstykke	■	■
gulvmunnstykke (370 mm bred)	■	■

- Produktfordeler**
- Bruksområdet: Sertifisert iht. EU-standard for støv i klasse L
  - Sugekraftjustering for tilpasset styrke
  - Bruksområdet: Sertifisert iht. EU-standard for støv i klasse M (ekstra beskyttelse)
  - Varsling når minimum volumstrøm underskrides for vern av bruker
  - For avsug fra elektroverktøy og permanent bruk på verksted eller byggeplass.
  - Spesielt egnet til betong- og steinstøv
  - Våt-/tørr støvsuger for bruk i industrien
  - AutoClean: Spar tid og kostnader med permanent automatisk filterrengjøring
  - Automatisk utkobling ved våtsuging når maksimal påfyllingsmengde er nådd
  - Automatisk ettersug for fullstendig tømning av slangen
  - Antistatisk grunnutrustning hindrer statisk oppladning når tilbehøret er i bruk
  - Ekstra store hjul og styrehjul med stopper
  - Kabelen kan vikles opp
  - Praktisk tilbehørsdepot og feste

**Systemkomponenter**

401 → Tilbehør

**Hvilken tilkoblingsmulighet for hvilket håndholdte elektroverktøy?**

	Metabo Universalsuger:							
	ASA 32 L	ASA 25 L PC <sup>1)</sup>	ASA 30 L PC Inox <sup>1)</sup>	ASR 50 L SC	ASR 50 M SC	ASR 35 L AutoClean	ASR 35 M AutoClean	
Diam. sugeslange	Ø 19 mm	Ø 27 mm		Ø 32 mm	Ø 35 mm			
Slangelengde	5,0 m	3,5 m	3,5 m	3,5 m	2,5 m	3,2 m	4,0 m	4,0 m
Bestillingsnr.	6.31592	6.31938	6.31939	6.31337	6.31752	6.31362	6.31370	6.30344
Adapter og tilkoblinger	6.30316 innsugs-side	uten adapter			med 6.24996			
<b>Batteri hånd sirkelsag</b>								
KSA 18 LTX								
<b>Hånd sirkelsager</b>								
KSE 55 Vario Plus, KS 55, KS 55 FS, KS 66, KS 66 Plus, KSE 68 Plus								
<b>Stikksager / batteri stikksager</b>								
STE 140 Plus, STEB 140 Plus, STA 18 LTX 140								
STEB 70 Quick, STEB 80 Quick, STE 90 SCS, STE 100 SCS								
<b>Slipemaskiner</b>								
DSE 280 Intec, DSE 300 Intec + 6.24994								
FMS 200 Intec, FSR 200 Intec, FSX 200 Intec + 6.26996								
SR 10-23, SR 20-23 Intec, SR 180, SXE 325, SXE 400, SXE 425 TurboTec, SXE 450 TurboTec, SRE 4350 TurboTec, SRE 4351 TurboTec								
<b>Båndsliper</b>								
BAE 75								
<b>Vinkelsliper (kun mineralstøv)</b>								
Ø 115 mm/125 mm + 6.30324 og beskyttelsesdeksel for kappskive 6.31151								
Ø 180 mm und Ø 230 mm og beskyttelsesdeksel for kappskive 6.31166 eller 6.31167								
<b>Høvler og fresemaskiner</b>								
Ho 0882, LF 724 S, OFE 738, OFE 1229 Signal								
<b>Murnotfresere</b>								
MFE 30, MFE 65								

<sup>1)</sup> Kun kompatibel med slange 6.31337

■ Tilkobling mulig i standardkoblestykket som følger med i leveransen  
□ Tilkobling mulig i koblingsmuffe (ekstrautstyr, best.nr. 6.30796)

**Muligheter for avsug ved boring**

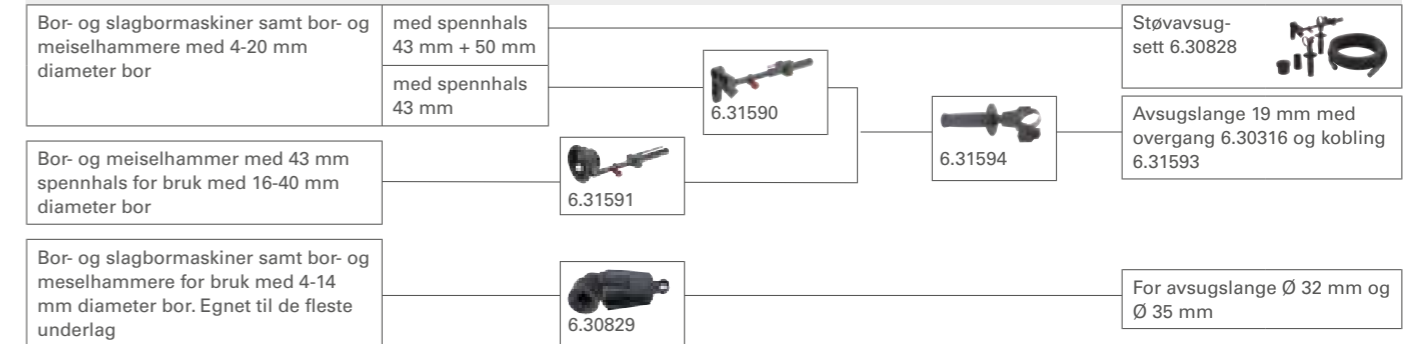

Hvilken tilkoblingsmulighet for hvilken trebearbeidingsmaskin?











	Metabo Universalstøvsuger:						Sponavsugsanlegg					
	ASA 32 L ASA 25 L PC <sup>1)</sup> ASA 30 L PC Inox <sup>1)</sup> ASR 25 L SC		ASR 50 L SC ASR 50 M SC ASR 35 L AutoClean ASR 35 M AutoClean				SPA 1200 SPA 1702 W SPA 2002 W SPA 2002 D					
Diameter	Ø 27 mm		Ø 32 mm	Ø 35 mm			Ø 58 mm	Ø 100 mm				
Lengde	3,5 m	3,5 m	3,5 m	2,5 m	3,2 m	4,0 m	3 m	2,5 m <sup>2)</sup>	5 m	10 m		
Bestillingsnr.	6.31938	6.31939	6.31337	6.31752	6.31362	6.31370	6.30312	7854112915	7854115035			
Adapter og tilkoblinger	uten adapter	med adapter 0910059955	med overgangsstykke 6.30316	med adapter 0910031260	med adapter 0910031260	med adapter 0910031260	uten adapter	med multi adapter 0910058010	med adapter 0910031260	uten adapter	med multi adapter 0910058010	med universal-adapter 0913031288
<b>Kappsager</b>												
KS 216 M Lasercut												
KGS 216 M	■	□						■			■	
KGSV 216 M												
KGS 254 M												
KGS 305 M												
KS 254 Plus	□	■	□								■	
KS 305 Plus											■	
KGS 216 Plus												
KGS 254 Plus				■		□		■			■	
KGS 254 I Plus												
KGS 315 Plus												
KGT 300	□	■	□								■	
<b>Underliggende treksirkelsager</b>												
UK 290 UK 333 med to sugepunkter 0910064371				■		□		■			■	
<b>Bordsirkelsager</b>												
TS 216	■	□						■			■	
TS 254												
TKHS 315 C												
TKHS 315 M											■	
<b>Høvelmaskiner</b>												
HC 260 C											■	
DH 330								■				■
<b>Båndsager</b>												
BAS 260 Swift												
BAS 317 Precision	□			■				■			■	
BAS 505 Precision											■	

<sup>1)</sup> Kun kompatibel med slange 6.31337  
<sup>2)</sup> Følger med i leveransen; leveres også som reservedel  
 ■ Tilkobling mulig i standard koblingsmuffen som følger med i leveransen  
 □ Tilkobling mulig i koblingsmuffe (ekstraustyr, best.nr. 6.30796)



Sugeslanger

	Bestillingsnr.
<b>Sugeslange</b> Tilkoblingsstykke-Ø: 58/58 mm Slangelengde: 3 m Sugeslange-Ø: 58 mm	6.30312
<b>Sugeslange</b> Med bajonett- og gummitilkoblingsstykke (innvendig-Ø 30 mm, utvendig-Ø 35 mm) Tilkoblingsstykke-Ø: 58/35 mm Slangelengde: 3,5 m Sugeslange-Ø: 27 mm	6.31938
<b>Sugeslange</b> ■ Antistatisk sugeslange Med bajonett- og gummitilkoblingsstykke (innvendig-Ø 30 mm, utvendig-Ø 35 mm) Tilkoblingsstykke-Ø: 58/35 mm Slangelengde: 3,5 m Sugeslange-Ø: 27 mm	6.31939
<b>Sugeslange</b> ■ Med dreibart ledd ■ Standardutstyr på ASA 20 I Tilkoblingsstykke-Ø: 58/35 mm Slangelengde: 1,75 m Sugeslange-Ø: 35 mm	6.31751
<b>Sugeslange</b> ■ Med dreibart ledd ■ For bajonettfeste Tilkoblingsstykke-Ø: 58/35 mm Slangelengde: 2,5 m Sugeslange-Ø: 35 mm	6.31752
<b>Sugeslange</b> ■ Med dreibart ledd ■ Standradutstyr på ASA 32 L, ASR 50 L SC, ASR 25 L SC Tilkoblingsstykke-Ø: 58/35 mm Slangelengde: 3,5 m Sugeslange-Ø: 35 mm	6.31362
<b>Sugeslange</b> ■ Med bruk av en sugeslange til, kan sponavsugget settes opp inntil 8 m fra arbeidsplassen. Med bajonettfeste for feste på avsugstussene på murnotfresene MFE 30, MFX 65 og MFE 65 Tilkoblingsstykke-Ø: 35/35 mm Slangelengde: 4 m Sugeslange-Ø: 35 mm	6.30344
<b>Sugeslange</b> Tilkoblingsstykke-Ø: 35/30 mm Slangelengde: 5 m Sugeslange-Ø: 19 mm	6.31592
<b>Sugeslange</b> ■ Med koblingsmuffe med sideutganger ■ Standardutstyr på ASA 25 L PC og ASA 30 L PC Inox Slangelengde: 3,5 m Sugeslange-Ø: 32 mm	6.31337
<b>Sugeslange</b> ■ Antistatisk sugeslange ■ For bajonettfeste ■ Med dreibart ledd ■ Standardutstyr på ASR 50 M SC Tilkoblingsstykke-Ø: 58/35 mm Slangelengde: 4 m Sugeslange-Ø: 35 mm	6.31370



## Adapter

	Bestillingsnr.
 <b>Håndtak-mellomstykke</b> ■ Som håndtak, for plassering mellom sugeslangene og sugerørene ■ Standardutstyr på ASR 2025, ASR 2050 og SHR 2050 M	6.30317
 <b>Reduksjonshylse</b> ■ Tilkoblingsstykke-Ø: 58/35 mm	6.31364
 <b>Overgangsstykke 30/35 mm</b> ■ For feste av sugeslangen med tilkoblingsstykke-Ø 35 mm på en avsugsstuss-Ø 30 mm	6.24996
 <b>Overgangsstykke 35/58 mm</b> ■ For tilkobling av sugeslangene med tilkoblingsstykke Ø-35 mm på en avsugsstuss Ø-58 mm	6.30316*
 <b>Kolbingsmuffe RS/RF</b> ■ Elektisk ledende, L= 90 mm	6.30796*
 <b>Koblingsmuffe</b> ■ Standard koblingsmuffe for Metabo sugslanger ■ Elektisk ledende	6.30798
 <b>Tilkoblingsstykke</b> ■ For feste av sugeslangen 6.31592 (tilkoblings-Ø 30/35 mm) på en husholdningsstøvsuger	6.31593*
 <b>Bajonett-tilkoblingsstykke</b> ■ For bajonettfeste av sugeslanger med tilkoblingsstykke-Ø 35 (uten tilkoblingsstykke for bajonettfeste) i elektroverktøy med avsugsstusser Ø-35 mm	6.30898*
 <b>Forbindelsesmuffe 58 mm</b> ■ For å sette to sugeslanger med tilkoblingsstykke Ø 58 mm etter hverandre	6.31365
 <b>Y-stykke</b> ■ Med tilkoblingsstykke-Ø 58 mm og to åpninger Ø 58 mm for innsetting i Metabo universalsuger og spesialsuger	6.30897*









## Sugerør

	Diameter mm	Lengde m	Type	Pakning	Bestillingsnr.
	35	0,4	Kunststoff	2	6.30314
	58	0,4	Kunststoff	2	6.30867
	35	0,4	Forkrommet	2	6.31363

## Munnstykker



	Bestillingsnr.
 <b>Sugemunnstykke</b> ■ Standardutstyr ved ASA 1202 Bredde: 120 mm	6.30320*
 <b>Universalmunnstykke</b> ■ Kan kobles om Bredde: 300 mm	6.30322
 <b>Gulvmunnstykke</b> ■ Også egnet for oppsuging av væske ■ Med børstelist og gummilist Bredde: 370 mm	6.30329

\* SB-pakket





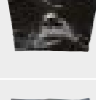
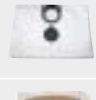

	Bestillingsnr.
 <b>Gulvmunnstykke</b> ■ Metallutførelse Bredde: 450 mm	6.31940
 <b>Gulvmunnstykke</b> Bredde: 360 mm	6.30868
 <b>Sett med gulvmunnstykker</b> ■ Settet består av selve munnstykket, en gulvinnsats og en innsats for våtsuging Bredde: 370 mm	6.30321
 <b>Universalmunnstykke</b> ■ Med 3 innsatser for oppsuging på teppe, på glatte flater og for oppsuging av væsker Bredde: 270 mm	6.30328
 <b>Universalbørste</b> Bredde: 40 mm Lengde: 120 mm	6.30244
 <b>Møbelbørste</b> Bredde: 40 mm Lengde: 60 mm	6.30245*
 <b>Fugemunnstykke</b> ■ Standardutstyr ved AS 1200, ASA 1202, ASR 2025, ASR 2050 og SHR 2050 M Lengde: 200 mm	6.30323*
 <b>Gummimunnstykke</b> Lengde: 200 mm	6.30324*













Hvilke filterposer/-kassetter passer til hvilken støvsuger?

				Bestillingsnr.	AS 20 L AS 1200 ASA 1201	ASA 32 L ASA 1202	ASA 25 L PC	ASA 30 L PC Inox	ASR 25 L SC ASR 2025 ASA 2025	ASR 50 L SC ASR 2050 SHR 2050 M	ASR 50 M SC	ASR 35 L AutoClean, ASR 35 M AutoClean
Filterposer/-kassetter		5 stk.	20l	6.31754	■							
		5 stk.	25l	6.31935					■			
		5 stk.	32l	6.31757		■						
		5 stk.	50l	6.31936						■	■	
PE-poser		5 stk.	35/50l	6.30325							■	■
		5 stk.	25/30l	6.30298			■	■				
Nonwoven filterpose		5 stk.	25/35l	6.30343					■			■
		5 stk.	45/50l	6.30359						■	■	
		5 stk.	25/30l	6.30296			■	■				
Foldefilter		1 stk.		6.31753	■	■						
		1 stk.		6.30299			■	■				
Filterkassetter		2 stk.	Cellulose	6.31933					■	■	■	■
		2 stk.	Polyester	6.31934					■	■	■	■
		2 stk.	Nano-belagt polyester	6.31894					■	■	■	■

Filterpose

PE-poser		Bestillingsnr.
	<p><b>PE-pose - 25/30 l</b></p> <ul style="list-style-type: none"> <li>■ Ren, enkel og rask tømming</li> </ul> Eget for: ASA 25 L PC, ASA 30 L PC Inox Pakn. å: 5 stk.	6.30298
	<p><b>PE-pose - 35/50 l</b></p> <ul style="list-style-type: none"> <li>■ 20 ganger større volum enn papirfilterposer. PE-filterposer kan heller ikke stoppes til av fint støv (spes. kvartsstøv) slik papirfilterposer ofte gjør.</li> <li>■ Spesielt egnet for steinstøv</li> <li>■ Møter kravene som stilles til M- og H-klasse for sugerne.</li> <li>■ Ren, enkel og rask tømming</li> </ul> Eget for: ASR 35 L AutoClean, ASR 35 M AutoClean, ASR 50 M SC Pakn. å: 5 stk.	6.30325
Nonwoven filterpose		Bestillingsnr.
	<p><b>Nonwoven filterpose - 25/30 l</b></p> <ul style="list-style-type: none"> <li>■ Sammenlignet med papirfilterposer er nonwovenposene bedre og enklere å brette ut.</li> <li>■ Forbedret mekanisk styrke</li> </ul> Eget for: ASA 25 L PC, ASA 30 L PC Inox Pakn. å: 5 stk.	6.30296
	<p><b>Nonwoven filterpose - 25/35 l</b></p> <ul style="list-style-type: none"> <li>■ Sammenlignet med papirfilterposer er nonwovenposene bedre og enklere å brette ut.</li> <li>■ Forbedret mekanisk styrke</li> </ul> Eget til universal- og spesialsugere med beholdervolum inntil 25/35 l Eget for: ASR 35 L AutoClean, ASR 35 M AutoClean, ASR 25 L SC Pakn. å: 5 stk.	6.30343
	<p><b>Nonwoven filterpose - 45/50 l</b></p> <ul style="list-style-type: none"> <li>■ Sammenlignet med papirfilterposer er nonwovenposene bedre og enklere å brette ut.</li> <li>■ Forbedret mekanisk styrke</li> </ul> Eget for: ASR 50 L SC, ASR 50 M SC Pakn. å: 5 stk.	6.30359
Papirfilterpose		Bestillingsnr.
	<p><b>Papirfilterpose 20 l</b></p> Eget for: AS 1200, ASA 1201, AS 20 L Pakn. å: 5 stk.	6.31754*
	<p><b>Papirfilterpose 50 l</b></p> Eget for: ASA 9050, ASR 1250, SHO 1150 Pakn. å: 5 stk.	6.31349
	<p><b>Papirfilterpose 25 l</b></p> Eget for: ASA 2025, ASR 2025, ASR 35 L AutoClean, ASR 35 M AutoClean, ASR 25 L SC Pakn. å: 5 stk.	6.31935*
	<p><b>Papirfilterpose 50 l</b></p> Eget for: ASR 2050, SHR 2050 M, ASR 50 L SC, ASR 50 M SC Pakn. å: 5 stk.	6.31936
	<p><b>Papirfilterpose 32 l</b></p> Eget for: ASA 1202, ASA 32 L Pakn. å: 5 stk.	6.31757*
	<p><b>Papirfilterpose 27 l</b></p> Eget for: ASA 9011 Pakn. å: 5 stk.	6.31348

Annet tilbehør for universalstøvsugere

	Bestillingsnr.
 <p><b>Forfilter av papir</b>                      ■ Hindrer at foldefilteret tilstoppes med smuss og støv                      Egnet for: ASA 9050, ASR 1250                      Pakn. å: 5 stk.</p>	6.31345
 <p><b>Forfilter av polyester</b>                      ■ Hindrer at foldefilteret tilstoppes med smuss og støv                      Egnet for: AS 1200, ASA 1201, ASA 1202, AS 20 L, ASA 32 L                      Pakn. å: 1 stk.</p>	6.31967
 <p><b>Foldefilter</b>                      ■ Støvklasser M                      Egnet for: ASA 25 L PC, ASA 30 L PC Inox                      Pakn. å: 1 stk.</p>	6.30299
 <p><b>Foldefilter</b>                      ■ Støvklasser M                      Egnet for: AS 1200, ASA 1201, ASA 1202, AS 20 L                      Pakn. å: 1 stk.</p>	6.31753
 <p><b>Filterkassetter av papir</b>                      ■ Støvklasser M                      Egnet for: ASA 2025, ASR 2025, ASR 2050, SHR 2050 M, ASR 35 L AutoClean, ASR 35 M AutoClean                      Pakn. å: 2 stk.</p>	6.31933
 <p><b>2 filterkassetter av polyester</b>                      ■ Støvklasser M                      ■ Også egnet til oppsuging av grafitt/toner og våtoppsuging                      Egnet for: ASA 2025, ASR 2025, ASR 2050, SHR 2050 M, ASR 35 L AutoClean, ASR 35 M AutoClean                      Pakn. å: 2 stk.</p>	6.31934
 <p><b>2 HEPA filterkassetter, papir</b>                      ■ Støvklasser H                      ■ HEPA = high efficiency particulate airfilter                      ■ Holder tilbake 99,995% av finstøv &gt; 3 µ                      Egnet for: ASR 2025, ASR 2050, SHR 2050 M, ASR 35 L AutoClean, ASR 35 M AutoClean                      Pakn. å: 2 stk.</p>	6.30326
 <p><b>2 nano filterkassetter av polyester</b>                      ■ Egnet for finstøv med fiberpartikler: f.eks. ved kapping og sliping av ferocell-, gips- og MDF-plater                      ■ Større foldeavstand for enklere rengjøring av filteret                      ■ Glatt filtermateriale (nanobelagt overflate) gir større volumstrøm over lengre tid                      ■ Støvklasser M                      Egnet for: ASR 25 L SC, ASR 50 M SC, ASR 50 L SC, ASR 35 L AutoClean, ASR 35 L AutoClean Plus, ASR 35 M AutoClean, ASR 35 M AutoClean Plus                      Pakn. å: 2 stk.</p>	6.31894
 <p><b>Kabelklips</b>                      ■ For feste av kabelen fra elektroverktøyet til sugeslangen på universal- eller spesialsugeren                      ■ Passer til universal- eller spesialsuger med Ø 27 mm og 35 mm                      Pakn. å: 10 stk.</p>	6.30313
 <p><b>Kjørebøyle</b>                      ■ Dette gir enkel og komfortabel mobilitet                      ■ Inkl. fjærsplint                      Egnet for: ASR 35 L AutoClean, ASR 35 M AutoClean</p>	6.30311
 <p><b>Metadepot</b>                      ■ For praktisk feste for rør, kabler og tilbehør                      ■ Mulig kombinasjon av Metabo universalstøvsuger med MetaLoc-systemet                      Egnet for: ASR 2025, ASR 2050, SHR 2050 M, ASR 25 L SC, ASR 50 L SC, ASR 50 M SC                      Pakn. å: 1 stk.</p>	6.31937

# Ren luft - rent arbeid med sponavsug

Med sponavsug fra Metabo arbeider du uten skadelig støv og holder arbeidsplassen ren. GS H3-merkingen viser at SPA 2002 fra Metabo oppfyller renhets- og sikkerhetskravene for kommersielle støvavsug og kan tas i bruk uten flere tiltak.

**Kraftig sugeseffekt**  
 Forholdet mellom volumstrøm og undertrykk er optimalisert og kontrolleres via manometer.

**Godt beskyttet**  
 Alle komponenter er godt beskyttet i metallkassen.

**Klart til bruk**  
 En 2,50 m lang avsugslange følger med i leveringen.

**Praktiske hurtiglåser**  
 For hurtig tømning av sponsekken i beholderen

**Sterk motor**  
 SPA 2002 D har en motoreffekt på 1500 watt.

**Støysvakt**  
 Maskinen gjør det mulig med behagelig arbeid ved en lydstyrke på 75 dB(A).

**Veltesikkert og kjørbart**  
 Med det solide understellet er sponavsugsanlegget alltid mobilt.

SPA 2002 D



**Alltid mobil**  
 Kun 35 kg totalvekt - ideell for mobil bruk. Selv beholderen har et eget understell.



**Svært praktisk**  
 Den sideveis dybdestoppinnstillingen og indikeringen foran hjelper brukeren under arbeidet. Via siktglassene kan nivået i beholderen kontrolleres.



**Enkel og effektiv**  
 Den manuelle filterrengjøringen er også mulig under drift.

01  
02  
03  
04  
05  
06  
07  
08  
09  
10  
11  
12  
13  
14



Tekniske data	Sponavsugsanlegg SPA 1200	Sponavsugsanlegg SPA 1702 W
Dimensjoner L x B x H	830 x 450 x 1.600 mm	882 x 562 x 1.671 mm
Maks. undertrykk	1.600 Pa	1.730 Pa
Maks. volumstrøm	900 m <sup>3</sup> /h	1.010 m <sup>3</sup> /h
Filterflate	1 m <sup>2</sup>	1,1 m <sup>2</sup>
Slangtilkobling diameter	100 mm	100 mm
Sponsekkvolum	65 l	90 l
Nettspenning	230 V	230 V
Nominelt energiforbruk	0,55 kW	0,75 kW
Vekt	22 kg	24 kg
<b>Leveringsomfang</b>		
Bestillingsnr.	6.01205	0130170100
Sugeslange 100 x 2500 mm	■	■
Filtersekk av nålefilt	■	■
Sponsekk	■	■

**Produktfordeler**

- Integrert jording til beskyttelse mot elektrostatisk oppladning
- Avsug for ren luft på (halv)stasjonære trebearbeidingsmaskiner.
- Gir betydelig reduksjon i støvinnholdet
- Filtermaterial for støvklasse L
- Raskt bytte av arbeidssted med stabile hjul og enkel tilkobling
- Veltesikkert understell med oppstøttet sponopsamlingssekk
- Mye tilbehør: Innkoblingsautomatikk, filterpatroner, slanger og adaptere

**Systemkomponenter**

410 → Tilbehør



Tekniske data	Sponavsug SPA 2002 W	Sponavsug SPA 2002 D
Dimensjoner L x B x H	1.178 x 650 x 1.973 mm	1.178 x 650 x 1.973 mm
Maks. undertrykk	2.124 Pa	2.124 Pa
Maks. volumstrøm	790 m <sup>3</sup> /h	790 m <sup>3</sup> /h
Filterflate	4,1 m <sup>2</sup>	4,1 m <sup>2</sup>
Slangtilkobling diameter	100 mm	100 mm
Sponsekkvolum	135 l	135 l
Nettspenning	230 V	400 V
Nominelt effektforbruk	1,1 kW	1,5 kW
Vekt	114 kg	116 kg
<b>Leveringsomfang</b>		
Bestillingsnr.	0130200100	0130200110
Avsugslange 100 x 2500 mm	■	■

**Produktfordeler**



- Kraftig vekselstrømsmotor
- Støvfjerner for ren luft, sertifisert i henhold til GS-HO-07
- Permanent overholdelse av reststøvnivå på 0,1 mg/m<sup>3</sup> (støvklasse M) gir god beskyttelse av brukeren
- Godkjent for profesjonell bruk
- For tilkobling til stasjonære og halvstasjonære trebearbeidingsmaskiner
- Maksimalt avsug med optimalt forhold mellom om volumstrøm og untertykk
- Syklonteknologi skåner filteret og gir lange serviceintervaller
- Manometer for overvåking av minimum luftmengde
- Enkel og effektiv rengjøring av filter, mulig også under driften
- Veltesikkert understell med oppstøttet sponopsamlingssekk
- Oppsamlingsbeholder med hjul for å transportere bort sponene lettere
- Spennspak for hurtig skifte av sponsekk
- Glass for kontroll av støvmengde i oppsamlingsbeholderen
- Mye tilbehør: Innkoblingsautomatikk, filterpatroner, slanger og adaptere

**Systemkomponenter**

410 → Tilbehør

## Innkoblingsautomater

- Automatisk inn- og utkobling av sponavsugsanlegget etter at trebearbeidingsmaskinen er slått på / av
- Tidsforsinket, for tømming av reststøv i slange

	Bestillingsnr.
 <p><b>Innkoblingsautomatikk ALV 1</b> 2 vekselstrømkontakter (230 V) 200 VA - 2300 VA IP 44 340 g Nettspenning: 220-240 V Nettfrekvens: 50/60 Hz Dimensjoner: 158 x 116 x 60 mm Egnet for: SPA 1000, SPA 1100, SPA 1701 W, SPA 2001 W, SPA 1101, SPA 1702 W, SPA 2002 W, SPA 1200</p>	0913014626
 <p><b>Innkoblingsautomatikk ALV 10</b> 2 vekselstrømkontakter (230 V) 2 trefase vekselstrømkontakter (400 V) Nettilkobling med fasevender Nettspenning: 220-240 V / 380-400 V 4 festemuligheter M5 x 7,2 mm IP 44 Nettspenning: 230/400 V Nettfrekvens: 50/60 Hz Sikring: T 16 A Dimensjoner: 235 x 106 x 155 mm Egnet for: SPA 1000, SPA 1700 D, SPA 2000 D, SPA 1100, SPA 1701 W, SPA 2001 W, SPA 2001 D, SPA 1101, SPA 1702 W, SPA 2002 W, SPA 2002 D, SPA 1200</p>	0913014634

## Filterpatroner

- Holder tilbake det fineste støvet

	Bestillingsnr.
 <p><b>Filterpatron</b> Filterflate 5.2 m<sup>2</sup> Ø 327 x 857 mm Støvklasse M Egnet for: SPA 1000, SPA 1100, SPA 1101</p>	0913005058
<p><b>Filterpatron</b> Filterflate 5.2 m<sup>2</sup> Ø 327 x 857 mm Støvklasse M Egnet for: SPA 1700 D, SPA 1701 W, SPA 1702 W, SPA 1200</p>	0920016529
<p><b>Filterpatron</b> Sett med posefiltere med montert filterplate (som reservedel) Støvklasse M Egnet for: SPA 2001 W, SPA 2001 D, SPA 2002 W, SPA 2002 D</p>	0913059441

## Sponoppsamlingssekker



	Bestillingsnr.
<p><b>Sponsekk</b> Egnet for: SPA 1000, SPA 1100, SPA 1101 Pakn. á: 10 stk.</p>	0913007123
<p><b>Sponsekk</b> Egnet for: SPA 1700 D, SPA 1701 W, SPA 1702 W, SPA 1200 Pakn. á: 10 stk.</p>	0913017617
<p><b>Sponsekk</b> Egnet for: SPA 2000 D Pakn. á: 10 stk.</p>	0913013581
<p><b>Sponsekk</b> Egnet for: SPA 2001 W, SPA 2001 D, SPA 2002 D, SPA 2002 W Pakn. á: 10 stk.</p>	0913059433

## Avsugslanger, Ø 100 mm



- (som reservedel)

Lengde m	Diameter mm	Bestillingsnr.
5	100	7854112915
10	100	7854115035



## Slangeforbindelsessett, Ø 100 mm



- For å forlenge standardslangen til sponavsugsanleggene
- Inkl. adapter og overgangsring

	Bestillingsnr.
<p><b>Slangeforbindelsessett</b> Lengde 2,5 m</p> <p>Egnet for: SPA 1000, SPA 1100, SPA 1101, SPA 1700 D, SPA 1701 W, SPA 1702 W, SPA 1200</p>	0913010779
<p><b>Slangeforbindelsessett</b> Lengde 2 m</p> <p>Tungt antennelig med nedsunken jordingsledning Egnet for: SPA 2000 D, SPA 2001 W, SPA 2001 D, SPA 2002 D, SPA 2002 W</p>	0913013565

## Avsugsadapter

	Bestillingsnr.
 <p><b>Avsugsadapter KGS</b> For tilkobling av kapp- og gjæringsager til Metabo universalsuger</p> <p>Egnet for: KGS 255, KGS 301, KGS 303, KGS 305, KGT 300</p>	0910059955*
 <p><b>Avsugsadapter Multi</b> For KS 216 M Lasercut/ KGS 216 M/ KGS 254 M/ KS 254 Plus/ KS 305 Plus/ KGS 255 / KGS 305 / KGT 300/ TS 250 På KGS 303 kun med sponavsug, bestillingsnr. 0910057561</p> <p>Egnet for: SPA 1000, SPA 1100, SPA 1101, SPA 1700 D, SPA 1701 W, SPA 1702 W, SPA 2000 D, SPA 2001 D, SPA 2001 W, SPA 2002 D, SPA 2002 W, SPA 1200</p>	0910058010*
 <p><b>Avsugsadapter</b> For tilkobling av våt-/tørrsugere til trebearbeidingsmaskiner</p> <p>Egnet for: SPA 1000, SPA 1100, SPA 1101, SPA 1700 D, SPA 1701 W, SPA 1702 W, SPA 2000 D, SPA 2001 D, SPA 2001 W, SPA 2002 D, SPA 2002 W</p>	0910031260*
 <p><b>Universaladapter</b> Som koblingsstykke for overgangsring eller avsugsstuss DH 330 Som slangeforbindelse for rengjøringsmunnstykket</p> <p>Egnet for: SPA 1000, SPA 1100, SPA 1101, SPA 1700 D, SPA 1701 W, SPA 1702 W, SPA 2000 D, SPA 2001 D, SPA 2001 W, SPA 2002 D, SPA 2002 W</p>	0913031288



Avgreninger



**Avgrening**  
For tilkobling av 2 slanger på sponavsugget

Egnet for: SPA 1000, SPA 1100, SPA 1101, SPA 1700 D, SPA 1701 W, SPA 1702 W, SPA 2000 D, SPA 2001 D, SPA 2001 W, SPA 2002 D, SPA 2002 W

Bestillingsnr.

0913031296

Munnstykker



**Rengjøringsmunnstykke**  
For rengjøring av gulv og maskin

Egnet for: SPA 1000, SPA 1100, SPA 1101, SPA 1700 D, SPA 1701 W, SPA 1702 W, SPA 2000 D, SPA 2001 D, SPA 2001 W, SPA 2002 D, SPA 2002 W

Bestillingsnr.

0913031270

Overgangsringer



**Overgangsring**  
Som kobling for universaladapteren og for avgrening  
Standardutstyr på alle sponavsug

Egnet for: SPA 1000, SPA 1100, SPA 1101, SPA 1700 D, SPA 1701 W, SPA 1702 W, SPA 2000 D, SPA 2001 D, SPA 2001 W, SPA 2002 D, SPA 2002 W

Bestillingsnr.

0913031300\*



**Kofferter  
Vesker  
Verneprodukter**

\* SB-pakket

## MetaLoc



- Ekstremt robuste, bruddsikre bokser med bredt bærehåndtak
- Oppdelingen inne i boksen er gjennomtenkt til minste detalj, så du alltid har det tilbehøret du trenger. Spesialinnlegg for oppbevaring av smådeler.
- Fra boks til boks - Boksene kan stables og settes sammen - Oversiktlig oppbevaringssystem i verkstedet, i bilen, etc.
- Utallige variasjonsmuligheter med individuelle skuminnlegg (tilbehør)
- MetaLoc tåler ekstreme temperaturer (-40° til +90° C)
- Ingen deler som stikker ut. Ingen fare for å henge seg fast i noe.

## MetaLoc for maskiner



**MetaLoc I**  
396 x 296 x 105 mm

	Bestillingsnr.
<b>MetaLoc I</b> Leere MetaLoc I, uten innlegg	6.26430
<b>MetaLoc I</b> Passer til lakkfres LF 724	6.26434
<b>MetaLoc I</b> Passer til PowerMaxx 12, PowerImpact, PowerMaxx BS, PowerMaxx SSD	6.26440
<b>MetaLoc I</b> Passer til PowerMaxx ASE	6.26441



**MetaLoc II**  
396 x 296 x 157,5 mm

	Bestillingsnr.
<b>MetaLoc II</b> Tom MetaLoc II, uten innlegg	6.26431
<b>MetaLoc II</b> Passer til alle vinkelslipere inntil 125 mm diameter	6.26439
<b>MetaLoc II</b> Passer til SRE 4350/ 4351 TurboTec	6.26442
<b>MetaLoc II</b> Passer til STE/ STEB 140, STA 18 LTX, STA 18 LTX 140	6.26443
<b>MetaLoc II</b> Passer til BE 75/ 1300 Quick, SBE 850	6.26444
<b>MetaLoc II</b> Passer til KHE 2650	6.26445
<b>MetaLoc II</b> Passer til alle typer batteridrevne bormaskiner og slagskruttrekere	6.26446
<b>MetaLoc II</b> Passer til alle varmluftspistoler	6.26447



**MetaLoc III**  
396 x 296 x 210 mm

	Bestillingsnr.
<b>MetaLoc III</b> Tom MetaLoc III, uten innlegg	6.26432
<b>MetaLoc III</b> Passer til SXE 425/ 450 TurboTec	6.26436



**MetaLoc IV**  
396 x 296 x 315 mm

	Bestillingsnr.
<b>MetaLoc IV</b> Tom MetaLoc IV, uten innlegg	6.26433
<b>MetaLoc IV</b> Passer til OFE 1229	6.26435
<b>MetaLoc IV</b> Passer til KSE 55 Vario	6.26437
<b>MetaLoc IV</b> Passer til KS 66 Plus, KS 68 Plus	6.26438

## MetaLoc med innlegg for tilbehør

	Bestillingsnr.
<b>MetaLoc I</b> ■ MetaLoc I med uttakbare sortimentskasser	6.26448
<b>MetaLoc I</b> ■ MetaLoc I med fleksibel oppdeling	6.26450
<b>MetaLoc II</b> ■ MetaLoc II med perforert skumgummi innlegg	6.26449

## Metadepot

	Bestillingsnr.
<b>Metadepot</b> ■ For praktisk feste for rør, kabler og tilbehør ■ For å kombinere Metabo universalstøvsuger med MetaLoc-systemet ■ Passer til: ASR 2025, ASR 2050, SHR 2050 M, ASR 25 L SC , ASR 50 L SC, ASR 50 M SC	6.31937

## Koffert

## Plastkoffert MC 10/MC 20



- Koffert av spesielt robust materiale og stabile metallåser sørger for lang levetid.
- Optimert håndtak for bæring av to kofferter i én hånd.
- Kofferten kan utvides med tilbehørsboksene "PlusBox R" og "PlusBox L" (tilbehør). Det kan anbringes inntil to PlusBox-er på siden av kofferten.

	Bestillingsnr.
<b>Koffert MC 20 nøytral</b> Plastkoffert med perforert skumstoffinnlegg for individuell utforming. Passer til Metabo bor- og slagbormaskiner, batteriborskruttrekkere, batterislagbormaskiner, borhammere, kombihammere, multihammere (2-3 kg-klassen), alle Metabo vinkelslipere (strøm + batteri) inntil skivediameter 125 mm, lakkfres, stikksager, skrutrekkere osv. Mål: 495 x 320 x 132 mm	6.23854
<b>Plastkoffert MC 20 WS</b> Koffert som passer til alle Metabo vinkelslipere opp til slipeskive-Ø 125 mm. Mål: 495 x 320 x 132 mm	6.23857
<b>Koffert MC 10 Akku-BS/Akku-SB</b> Koffert som passer til alle batteridrevne borskruttrekkere, batteridrevne slagbormaskiner og batteridrevne slagskruttrekkere Mål: 495 x 320 x 112 mm	6.23855
<b>Koffert MC 10 BH / SB</b> Koffert som passer til alle borhammere, kombihammere, multihammere (2-3 kg-klasse) og alle slagbormaskiner Mål: 495 x 320 x 112 mm	6.23856
<b>Koffert MC 10 STE</b> Koffert som passer til alle Metabo stikksager med girhus i trykkstøpt aluminium Mål: 495 x 320 x 112 mm	6.23858
<b>Koffert MC 05 nøytral</b> Koffert med perforert skumstoffinnlegg for individuell utforming. Passer til alle Metabo batteridrevne bormaskiner, batteridrevne slagdriller, lakkfreser, stikksager, skrutrekkere osv. Mål: 390 x 320 x 111,5 mm	6.23860
<b>Koffert MC 05 Akku-BS / Akku-SB</b> Koffert som passer til alle batteridrevne borskruttrekkere, batteridrevne slagbormaskiner og batteridrevne slagskruttrekkere Mål: 390 x 320 x 111,5 mm	6.23859

## Tilbehørsbokser for koffert MC 10 / MC 20





- Tilbehørsboks til koffert for individuell oppbevaring av diverse tilbehør
- Ekstra utvidelse av maskinkofferten MC 10 og MC 20
- Det kan anbringes inntil to PlusBox-er på siden av kofferten.
- Utstyrt seriemessig med tre skillevegger og en veggholder





	Bestillingsnr.
<b>PlusBox L</b> For plassering på venstre side av kofferten Mål: 116 x 320 x 112 mm	6.23851
<b>PlusBox R</b> For plassering på høyre side av kofferten Mål: 116 x 320 x 112 mm	6.23852





## Flere kofferter



	Bestillingsnr.
 <b>Koffert</b> Koffert som passer til SXE 425 Turbo Tec, SXE 450 Turbo Tec, SXE 425, SXE 425 XL, SXE 450 Duo Mål: 165 x 515 x 275 mm	6.23894
 <b>Koffert</b> Koffert som passer til alle Metabo vinkelslipere med slipeskive-Ø 180 mm og 230 mm Mål: 175 x 730 x 315 mm	6.25451



## Stålkoffert



	Bestillingsnr.
 <b>Stålkoffert</b> For vinkelslipere med slipeskive Ø 180 mm og 230 mm Mål: 170 x 675 x 275 mm	6.23874
 <b>Stålkoffert</b> For høvel Ho 0882 Mål: 195 x 395 x 285 mm	6.31382
 <b>Stålkoffert</b> For planslipere Sr 226, Sr E 227, Sr 356, Sr E 357, Sr 358, Sr E 359 Mål: 125 x 395 x 205 mm	6.31396
 <b>Stålkoffert</b> For alle vinkelslipere med slipeskive Ø 115 mm og 125 mm Mål: 185 x 395 x 135 mm	6.31397
 <b>Stålkoffert</b> For stiftepistoler TA E 2019, TA E 3030, TA E 3034 Mål: 85 x 395 x 285 mm	6.31416

## Verktøybager

	Bestillingsnr.
 <b>Liten verktøybag</b> <ul style="list-style-type: none"> <li>■ En kompakt og lett verktøybag fra Metabo i grønn/sort</li> <li>■ Bagen er delt inn i tre rom med borrelås, for to batterier og en lader</li> <li>■ På utsiden sitter en romslig glidelåslomme og i hver ende en liten lett tilgjengelig lomme med borrelås</li> <li>■ Behagelig polstring av siden og bærereimen</li> <li>■ Tre refleks-logoer for god synlighet på byggeplassen</li> <li>■ Stabil bunnplate med lister som beskytter innholdet i bagen</li> <li>■ Material: vannavstøtende og slitesterk 600D Polyester</li> <li>■ Størrelse (LxBxH): 460 mm x 260 mm x 280 mm</li> </ul>	6.57006
 <b>Stor verktøybag</b> <ul style="list-style-type: none"> <li>■ Stor og praktisk verktøybag fra Metabo i grønn/sort</li> <li>■ Bagen har fem rom med borrelåser for tre batterier, en lader og diverse tilbehør</li> <li>■ På utsiden sitter to romslige glidelåslommer pluss tre små, lett tilgjengelige lommer</li> <li>■ Behagelig polstring av siden og bærereimen</li> <li>■ Tre refleks-logoer for god synlighet på byggeplassen</li> <li>■ Stabil bunnplate med lister som beskytter innholdet i bagen</li> <li>■ Material: vannavstøtende og slitesterk 600D Polyester</li> <li>■ Størrelse (LxBxH): 670 mm x 290 mm x 325 mm</li> </ul>	6.57007

Beskyttelsesbriller		Bestillingsnr.
	<b>Beskyttelsesbriller</b> <ul style="list-style-type: none"> <li>Med spesiell bøyelform; justerbar vinkel og lengde</li> <li>Indirekte utlufting</li> <li>Hurtig og enkelt bytte av glass</li> <li>Spesialglass (ripesikker utside, duggfri innside)</li> <li>Klart glass, UV 2 - 1,2</li> </ul>	6.23750*
	<b>Beskyttelsesbriller</b> <ul style="list-style-type: none"> <li>Beskyttelsesbriller som er meget behagelige i bruk. Kombinasjonen av to forskjellige materialer (harde og myke komponenter) gjør at det ikke er noe problem å bruke dem over lang tid. God ventilasjon sørger for behagelig og irriteringsfritt klima i øyerommet. Også egnet for brillebrukere.</li> <li>Spesialglass (ripesikker utside, duggfri innside)</li> <li>Klart glass, UV 2 - 1,2</li> </ul>	6.31071*

Hørselvern		Bestillingsnr.
	<b>Hørselvern (M3)</b> <ul style="list-style-type: none"> <li>Øreklokker</li> <li>Med solid stålbøyle og topunktstefte; optimal beskyttelse og god brukskomfort, også over lengre tid</li> <li>Vekt bare 239 g</li> <li>Dempningsverdier: SNR 31 dB, H: 34 dB, M: 29 dB, L: 21 dB</li> </ul>	6.23753*
	<b>Øreplugg med bøyle (sammenleggbar)</b> <ul style="list-style-type: none"> <li>Innovativ utforming av skum-proppene gjør at bøylene sitter godt</li> <li>Den ergonomiske formen eliminerer overføringen av gnissningsstøy mellom bøyle og klær</li> <li>Svært lett; bare 8 g</li> <li>Sett inkl. 1 par reservepropper</li> <li>Dempningsverdier: SNR 23 dB, H: 26 dB, M: 18 dB, L: 17 dB</li> </ul>	6.23754

Støvbeskyttelsesmasker		Bestillingsnr.
	<b>3 x Støvmaske (FFP 2)</b> <ul style="list-style-type: none"> <li>Beskytter mot skadestoffer inntil 10 ganger grenseverdien</li> <li>Halvmaske med ventil for ekstra god sikkerhet (EN 149; klasse FFP 2)</li> <li>Ventilen hjelper mot varme og fuktighet inne i masken</li> <li>Formen er tilpasset bruk med vernebrille</li> <li>Sikkert og komfortabelt hodebånd; leveres i pakker á 3 stk.</li> <li>Sikkerhetsklasse FFP 2: Beskyttelse mot ikke-toksiske/ lav til middels toksiske faste og flytende aerosoler (støv, tåke, røyk) med konsentrasjon inntil 10 ganger maksimal arbeidsplasskonsentrasjon.</li> </ul>	6.23755*
	<b>Støvmaske (FFP 3)</b> <ul style="list-style-type: none"> <li>Beskyttelse inntil 30 ganger maksimal arbeidsplasskonsentrasjon</li> <li>Halvmaske med ventil for høyeste sikkerhet (EN 149; klasse FFP 3)</li> <li>Ventilen hjelper mot varme og fuktighet inne i masken</li> <li>Formen er tilpasset bruk sammen med vernebrille</li> <li>Sikkert og komfortabelt hodebånd; tetningsleppe som hindrer dugg på brillene</li> <li>Sikkerhetsklasse FFP 3: Beskyttelse mot høyt toksiske faste og flytende aerosoler (støv, tåke, røyk) med konsentrasjon inntil 30 ganger maksimal arbeidsplasskonsentrasjon.</li> </ul>	6.23756*

## Arbeidshansker M1



- Hansker med god passform
- Belegg av mykt Amara-lær i håndflaten gir fleksibelt og godt grep
- Beskytter mot mekanisk skade
- Slitesterk og pustende
- Inneholder ingen kjente, allergifremkallende substanser
- DIN EN 388 (2121)

	Bestillingsnr.
Arbeidshanske M1, str. 9	6.23757*
Arbeidshanske M1, str. 10	6.23758*

## Arbeidshanske M2



- Strikket hanske med god passform i PA/spandex; håndflaten belagt med sort nitril/PU
- Puster
- Ekstra godt grep
- Inneholder ingen kjente, allergifremkallende substanser
- DIN EN 388 (3131)

	Bestillingsnr.
Arbeidshanske M2, str. 9	6.23759*
Arbeidshanske M2, str. 10	6.23760*

\* SB-pakket



# M+ System: Perfekt tilpasning av maskin og tilbehør for maksimal effekt.



## Verktøyet du alltid kan stole på

Vi er best på metallbearbeiding i håndverk og industri. Byggebransjens partner for boring/skruing, kapping/sliping og saging.

## M+ Systemet: Metabo maskin + Metabo tilbehør for ekstra lang levetid



Maskiner og tilbehør tilpasses hverandre allerede når de er på planleggingsstadiet og testes alltid sammen. Metabo+ System gir deg maksimal effekt når du sager.



## Trebearbeiding

# Hvilken sag for hvilket bruksområde?

Sammenligning av maskinegenskaper											
	<b>KS 216 M Lasercut / KS 18 LTX 216</b>	<b>KGS 216 M / KGS 18 LTX 216</b>	<b>KGSV 216 M</b>	<b>KGS 254 M</b>	<b>KGS 305 M</b>	<b>KS 254 Plus</b>	<b>KS 305 Plus</b>	<b>KGS 216 Plus</b>	<b>KGS 254 Plus</b>	<b>KGS 315 Plus</b>	<b>KGS 254 I Plus</b>
Maks. tverrsnitt på arbeidsstykket ved 90°/90°	 60 mm 120 mm	 65 mm 305 mm	 65 mm 305 mm	 92 mm 305 mm	 105 mm 305 mm	 60 mm 145 mm	 77 mm1) 200 mm	 70 mm 305 mm	 90 mm 305 mm	 120 mm 320 mm	 90 mm 305 mm
Maks. tverrsnitt på arbeidsstykket ved 45°/45°	 45 mm 80 mm	 36 mm 205 mm	 36 mm 205 mm	 47 mm 205 mm	 67 mm 205 mm	 30 mm 100 mm	 35 mm 140 mm	 41 mm 214 mm	 54 mm 214 mm	 76 mm 223 mm	 54 mm 214 mm
Anleggsflate L x B	725 x 155 mm	730 x 345 mm	730 x 345 mm	775 x 340 mm	775 x 340 mm	1.010 x 225 mm	1.080 x 225 mm	830 x 365 mm	1.000 x 365 mm	1.070 x 365 mm	1.000 x 365 mm
Sagblad/tannantall*	Ø 216 mm/40	Ø 216 mm/40	Ø 216 mm/60	Ø 254 mm/48	Ø 305 mm/56	Ø 254 mm/48	Ø 305 mm/80	Ø 216 mm/48	Ø 254 mm/60	Ø 315 mm/84	Ø 254 mm/60
Justeringsmulighet: ■ Sagbord venstre/høyre (maks.) ■ Saghode venstre/høyre (maks.)	47°/47° 47°/0°	47°/47° 47°/0°	47°/47° 47°/0°	47°/47° 47°/0°	47°/47° 47°/0°	47°/58° 47°/47°	47°/58° 47°/47°	47°/55° 46°/46°	47°/60° 46°/46°	47°/60° 46°/46°	47°/60° 46°/22,5°
Nominelt energiforbruk (S6 20%)	1.350 W / 18 V	1.500 W / 18 V	1.700 W	1.800 W	2.000 W	1.800 W	2.000 W	1.600 W	2.000 W	2.200 W	1.800 W
Vekt	9,4 kg / 9,6 kg	13,5 kg / 13,8 kg	13,5 kg	16,3 kg	19,6 kg	18 kg	19 kg	21 kg	24 kg	26 kg	32,5 kg

\* Tannantall på standard sagblad  
1) med tilleggsanlegg (D x B) 100 x 150 mm

Bruk											
Tilskjæringsarbeid	■■■	■■■	■■■	■■■	■■■	■■	■■	■■■	■■	■■	■
Forberedningsarbeid på verkstedet	■	■■	■■	■■	■■■	■■■	■■■	■■■	■■■	■■■	■■■
Ren saging i lukkede rom	■■	■■	■■	■■	■■	■■	■■	■■■	■■■	■■■	■■■
Saging av aluminiumsprofiler			■■					■■**	■■**	■■**	
Stillegående saging											■■■
Notsnitt		■■■	■■■	■■■	■■■			■■■	■■■	■■■	■■■

\*\* med »multi cut« sagblad (tilbehør)

Utstyr											
Sagbladhelning	venstre	venstre	venstre	venstre	venstre	venstre/høyre	venstre/høyre	venstre/høyre	venstre/høyre	venstre/høyre	venstre/høyre
Avsugsegenskaper	Standard	Effektiv	Effektiv	Effektiv	Effektiv	Effektiv	Effektiv	Optimal (2-punkts)	Optimal (2-punkts)	Optimal (2-punkts)	Optimal (2-punkts)
Trekkefunksjon og snittdybdebegrensere (f.eks. for notsnitt)		●	●	●	●			●	●	●	●
Laser, elektrisk	●	●	●	●	●	●	●	●	●	●	●
Arbeidslys, elektrisk	●	●	●	●	●	○	○	○	○	○	○
»Quick«-hurtigskifte av sagblad uten verktøy								●	●	●	●
Mykstart			●		●			●	●	●	●
Variabel hastighet			●					●	●	●	
Induksjonsmotor											●

Det tas forbehold om fargeendringer i forhold til bildene

Bruk: ■ Eget ■■■ Godt eget ■■■ Optimal Utstyr: ● finnes ○ valgfrie

# KS og KGS M-modellene finnes nå også med batteri: mobile, robuste og sterke

De nye KS og KGS modellene er ekstra lette å håndtere. Med ergonomisk håndtak, kompakt størrelse og transportsikring av saghode og trekkfunksjon er disse maskinene lette å transportere. Sagbordet i aluminium er både lett og robust. Batterimodellene er ekstra fleksible i bruk på arbeidsplassen takket være Metabo Ultra-M-teknologi som gir kraftig saging og mange snitt pr. batterilading.



**Effektivt støvavsug**  
Spontrakten fanger det aller meste av sagsponet

**Laser/LED**  
Snittlinje-laser; LED som lyser opp arbeidsområdet

**Materialklemme**  
For sikkert feste av arbeidsstykket ovenfra eller forfra

**Høyt, justerbart anlegg**  
For sikker bearbeiding av små arbeidsstykker, også skråsnitt

**Bærehåndtak**  
Sentrert plassering for bæring med én hånd



**Enkelt bytte av sagblad**  
Med spindelstopp; beskyttelsesdekselet må ikke tas av

**Bordutvidelser**  
Uttrekkbar venstre/høyre – for større arbeidsflate, kan tas av

**Vinkelinnstilling med rastepunkter**  
For rask og presis innstilling

KGS 216 M



**Optimert for transport:**  
Bæring med én hånd, kabeloppvikling og sikring av saghode og trekkfunksjon



**Laser og LED-lys (elektrisk):**  
For perfekte snitt og optimal belysning uansett arbeidsposisjon.



**Kraftige batteri kappsager**  
Effektiv og sterk motor med overbelastningsvern og motorbrems; sterkt 5,2-Ah batteri med lang brukstid

NYHET



NYHET



## Tekniske data

	Batteri kappsag KS 18 LTX 216	Batteri kappsag KGS 18 LTX 216 med trekkfunksjon
Type batteri	Li-Ion	Li-Ion
Batterispennning	18 V	18 V
Maks. snittbredde 90°/45°	120 mm/80 mm	305 mm/205 mm
Maks. snittdybde 90°/45°	60 mm/45 mm	65 mm/36 mm
Maks. tverrsnitt på arbeidsstykket		
- rett snitt 90°/90°	120 x 60 mm	305 x 65 mm
- dobbeltgjæring 45°/45°	80 x 45 mm	205 x 36 mm
Bordinnstilling venstre/høyre	47 °/47 °	47 °/47 °
Sagbladhellning til venstre/høyre	47 °/0 °	47 °/0 °
Sagblad	Ø 216 x 30 mm	Ø 216 x 30 mm
Hastighet	4.200 /min	4.200 /min
Vekt (med batteri)	9,6 kg	13,8 kg

## Leveringsomfang

Bestillingsnr.	6.19000	6.19001
	Leveres fra høsten 2014	Leveres fra høsten 2014
Hardmetall sagblad (40 tenner)	■	■
2 integrerte bordutvidelser	■	■
Kappanlegg	■	■
2 Li-Ion batterier (18 V/5,2 Ah)	■	■
Lader ASC 30-36 V »AIR COOLED«	■	■

Utstvarsvarianter finner du i Metabo-prislisten og på internett

## Produktfordeler

- Med trekkfunksjon for brede arbeidsstykker
- Kraftig batteri kappsag for monteringsarbeider som krever høy hastighet
- Mange snitt per batterilading med 5,2 Ah batteri
- Kompakt lettvekt som kan bæres med én hånd
- Effektiv transport med ergonomiske bærehåndtak og låsing av saghodet
- Motorbrems for hurtig stopp av sagbladet
- Robust utføring i aluminium for tøff bruk
- Effektivt støvavsug med integrert spontrakt
- Rask og presis innstilling av de vanligste vinklene
- Snittlinje-laser og LED arbeidslys med energibesparende utkoblingsautomatikk
- Trinnløs, uttrekkbar bordutvidelse; kan tas av for bearbeiding av lange paneler og lister
- Høye, sidejusterbare anlegg gir sikker saging
- Materialklemme for sikkert feste av arbeidsstykket ovenfra eller forfra
- Enkelt bytte av sagblad med spindelstopp; uten demontering av beskyttelsesdekselet
- Sponoppsamlingssekk for renere luft på arbeidsplassen
- Robuste batterier med indikering av kapasitet

## Systemkomponenter

446 → Tilbehør

66 → Batterier

NYHET



NYHET



NYHET



## Tekniske data

	Kappsager KS 216 M Lasercut	Kappsager KGS 216 M med trekkfunksjon	Kappsager KGSV 216 M med trekkfunksjon
Dimensjoner L x B x H	475 x 465 x 285 mm	760 x 475 x 340 mm	760 x 475 x 340 mm
Maks. snittbredde 90°/45°	120 mm/80 mm	305 mm/205 mm	305 mm/205 mm
Maks. snittdybde 90°/45°	60 mm/45 mm	65 mm/36 mm	65 mm/36 mm
Maks. tverrsnitt på arbeidsstykket			
- rett snitt 90°/90°	120 x 60 mm	305 x 65 mm	305 x 65 mm
- dobbeltgjæring 45°/45°	80 x 45 mm	205 x 36 mm	205 x 36 mm
Sagbordinnstilling venstre/høyre	47 °/47 °	47 °/47 °	47 °/47 °
Sagbladhellning til venstre/høyre	47 °/0 °	47 °/0 °	47 °/0 °
Sagblad	Ø 216 x 30 mm	Ø 216 x 30 mm	Ø 216 x 30 mm
Nominelt energiforbruk (S1 / S6 20%)	1.100/1.350 W	1.200/1.500 W	1.350/1.700 W
Hastighet	5.000 /min	5.000 /min	3.800 - 5.500 /min
Hastighet ved nominell belastning	3.450 /min	3.750 /min	5.500 /min
Vekt	9,4 kg	13,5 kg	13,5 kg
Kabellengde	2,0 m	2,0 m	2,0 m

## Leveringsomfang

Bestillingsnr.	6.19216 Leveres fra høsten 2014	6.19260 Leveres fra høsten 2014	6.19261 Leveres fra høsten 2014
Hardmetall sagblad (40 tenner)	■	■	
Hardmetall sagblad (60 tenner)			■
2 integrerte bordutvidelser	■	■	■
Kappanlegg	■	■	■
Kabeloppvikling		■	■

## Produktfordeler

- Med trekkfunksjon for brede arbeidsstykker
- Hastighetsjustering for variert bruk
- Med »multi cut« sagblad (flat-/trapestann) for lang brukstid og høy kvalitet på snittene, f.eks. i laminat eller aluminium.
- Med trekkfunksjon for brede arbeidsstykker
- Kompakt lettvekt som kan bæres med én hånd
- Robust utføring i aluminium for tøff bruk
- Effektiv transport med ergonomiske bærehåndtak og låsing av saghodet
- Effektivt sponavsug med integrert sponrakt
- Rask og presis innstilling av de vanligste vinklene
- Kuttelinjen markeres nøyaktig med laser (elektrisk, trenger ikke batterier)
- Trinnløs, uttrekkbar bordutvidelse; kan tas av for bearbeiding av lange paneler og lister
- Integrert arbeidslys for belysning av snittpunktet (elektrisk, trenger ikke batterier)
- Høye, sidejusterbare anlegg gir sikker saging
- Materialklemme for sikkert feste av arbeidsstykket ovenfra eller forfra
- Enkelt bytte av sagblad med spindellås; uten demontering av beskyttelsesdekselet

## Systemkomponenter

446 → Tilbehør

393 → Avsug

NYHET



NYHET



## Tekniske data

	Kappsager KGS 254 M med trekkfunksjon	Kappsager KGS 305 M med trekkfunksjon
Dimensjoner L x B x H	790 x 515 x 515 mm	850 x 515 x 615 mm
Maks. snittbredde 90°/45°	305 mm/205 mm	305 mm/205 mm
Maks. snittdybde 90°/45°	92 mm/47 mm	105 mm/67 mm
Maks. tverrsnitt på arbeidsstykket		
- rett snitt 90°/90°	305 x 92 mm	305 x 105 mm
- dobbeltgjæring 45°/45°	205 x 47 mm	205 x 67 mm
Sagbordinnstilling venstre/høyre	47 °/47 °	47 °/47 °
Sagbladhellning til venstre/høyre	47 °/0 °	47 °/0 °
Sagblad	Ø 254 x 30 mm	Ø 305 x 30 mm
Nominelt energiforbruk (S1 / S6 20%)	1.450/1.800 W	1.600/2.000 W
Hastighet	4.500 /min	3.700 /min
Hastighet ved nominell belastning	3.150 /min	2.600 /min
Vekt	16,3 kg	19,6 kg
Kabellengde	2,0 m	2,0 m

## Leveringsomfang

Bestillingsnr.	6.02540 Leveres fra høsten 2014	6.19305 Leveres fra høsten 2014
Hardmetall sagblad (48 tenner)	■	
Hardmetall sagblad (56 tenner)		■
2 integrerte bordutvidelser	■	■
Kappanlegg	■	■
Kabeloppvikling	■	■

## Produktfordeler

- Høy kutteytelse med ekstremt kraftig universalmotor og stort sagblad
- Mykstart hindrer at sikringene løser ut når maskinen startes
- Med trekkfunksjon for brede arbeidsstykker
- Kompakt lettvekt som kan bæres med én hånd
- Robust utføring i aluminium for tøff bruk
- Effektiv transport med ergonomiske bærehåndtak og låsing av saghodet
- Effektivt sponavsug med integrert sponrakt
- Rask og presis innstilling av de vanligste vinklene
- Kuttelinjen markeres nøyaktig med laser (elektrisk, trenger ikke batterier)
- Trinnløs, uttrekkbar bordutvidelse; kan tas av for bearbeiding av lange paneler og lister
- Integrert LED-lys for belysning av snittpunktet (elektrisk, trenger ikke batterier)
- Høye, sidejusterbare anlegg gir sikker saging
- Materialklemme for sikkert feste av arbeidsstykket ovenfra eller forfra
- Enkelt bytte av sagblad med spindellås; uten demontering av beskyttelsesdekselet

## Systemkomponenter

446 → Tilbehør

393 → Avsug



# KS Plus-modeller: For nøyaktige snitt

Raskt, rent og sikkert - sånn jobber du med KS Plus-modellene fra Metabo. Saghodet kan vippes til begge sider og gir topp sageresultat også for gjærings-, helning- og doble gjæringsnitt. Den sterke motoren garanterer rene snitt, effektivt sponavsug og enkel betjening av KS Plus-modellene.



KS 305 Plus



**Materialklemme**  
Arbeidsstykket festes og behandles på en sikker måte.



**Høye anlegg som kan forskyves sideveis**  
for sikker bearbeiding av små arbeidsstykker, også skråsnitt



**Fleksibelt LED lys (tilbehør)**  
for belysning av arbeidsområdet



## Tekniske data

	Kappsager KS 254 Plus	Kappsager KS 305 Plus
Dimensjoner L x B x H	723 x 684 x 580 mm	725 x 758 x 637 mm
Maks. snittbredde 90°/45°	145 mm/100 mm	200 mm/140 mm
Maks. snittdybde 90°/45°	90 mm/40 mm	100 mm/45 mm
Maks. tverrsnitt på arbeidsstykket		
- rett snitt 90°/90°	145 x 60 mm / 108 x 90 mm	200 x 77 mm / 152 x 100 mm
- dobbeltgjæring 45°/45°	100 x 30 mm	140 x 35 mm
Dreibordinnstilling venstre/høyre	47 °/58 °	47 °/58 °
Sagbladhellning til venstre/høyre	47 °/47 °	47 °/47 °
Sagblad	Ø 254 x 30 mm	Ø 305 x 30 mm
Nominelt effektforbruk	1.800 W	2.000 W
Hastighet	4.700 /min	4.100 /min
Hastighet ved nominell belastning	3.380 /min	3.010 /min
Vekt	18 kg	19 kg
Kabellengde	2 m	2 m

## Leveringsomfang

Bestillingsnr.	0102540100	0103050100
Hardmetall sagblad (48 tenner)	■	
Hardmetall sagblad (80 tenner)		■
Ekstra anlegg		■
Verktøy for å skifte sagblad	■	■
Avsugningsadapter 0910059955	■	■
Laser	■	■

## Produktfordeler

- Høy kutteytelse med ekstremt kraftig universalmotor og stort sagblad
- Den direkte saghodeopplagringen gir høyeste presisjon
- Saghodet kan vinkles til begge sider så arbeidet blir mer effektivt; ekstra vinkel for baksnitt
- Effektivt sponavsug med integrert sponrakt
- Effektiv transport med ergonomiske bærehåndtak og låsing av saghodet
- Rask og presis innstilling av de vanligste vinklene
- Høye, sidejusterbare anlegg gir sikker saging
- Materialklemme for sikkert feste av arbeidsstykket ovenfra eller forfra
- Integreerte og uttrekkbare bordutvidelser
- Alle skalaer og betjeningslementer er synlige under arbeidet og betjenes intuitivt
- Enkelt bytte av sagblad med spindellås; uten demontering av beskyttelsesdekselet

## Systemkomponenter

446 → Tilbehør

393 → Avsug

# KGS Plus-modeller: Kraftig saging med trekkfunksjon

Trekkfunksjonen og hastighetsreguleringen gjør KGS Plus-modellene spesielt allsidige. Den sterke motoren med elektronikk og konstant hastighet gir deg ekstra høy skjærehastighet. Sagbladet byttes raskt og enkelt uten verktøy. Det to punkts sponavsug holder arbeidsplassen din ren og den høye kvaliteten gjør KGS Plus-modellene ideelle til bruk på verksted og til interiørarbeider.

**Trekkfunksjon og Vario-Constamatic (VC)-elektronikk**  
Bredt bruksområde med større snittkapasitet og trinnløs justering av hastigheten.



**Sterkeste motoreffekt**  
Høyeste snitthastighet for raskt arbeid.

**Tilskjæringslaser**  
For eksakt indikering av kappelinjen.



**Metabo Quick**  
Enkelt, hurtig skifte av sagblad uten verktøy.

**Enorm snittytelse**  
inntil 320 x 120 mm



**Optimalt sponavsug**  
gjennom det bakre og fremre avsugspunktet direkte på snittstedet

**Eksakt snittdybdeinnstilling**  
Integrert snittdybdeinnstilling for nøyaktige notsnitt.

KGS 315 Plus



Metabo »Quick«-hurtigskifte av sagblad uten verktøy



Uttrekkbare bordutvidelser venstre/høyre  
Med rastpunkter og integrerte transporthåndtak



Helning av saghodet til begge sider med enkle grep



## Tekniske data

	Kappsager KGS 216 Plus med trekkfunksjon	Kappsager KGS 254 Plus med trekkfunksjon
Dimensjoner L x B x H	930 x 600 x 600 mm	930 x 690 x 590 mm
Maks. snittbredde 90°/45°	305 mm/214 mm	305 mm/214 mm
Maks. snittdybde 90°/45°	70 mm/41 mm	90 mm/54 mm
Maks. tverrsnitt på arbeidsstykket		
- rett snitt 90°/90°	305 x 70 mm	305 x 90 mm
- dobbeltgjæring 45°/45°	214 x 41 mm	214 x 54 mm
Dreiebordinnstilling venstre/høyre	47 °/55 °	47 °/60 °
Sagbladhellning til venstre/høyre	46 °/46 °	46 °/46 °
Sagblad	Ø 216 x 30 mm	Ø 254 x 30 mm
Nominelt effektforbruk	1.600 W	2.000 W
Hastighet	3.800 - 4.800 /min	3.900 - 5.150 /min
Hastighet ved nominell belastning	4.800 /min	5.150 /min
Vekt	21 kg	24 kg
Kabellengde	2 m	2 m

## Leveringsomfang

Bestillingsnr.	0102160200	0102540300
Hardmetall sagblad (48 tenner)	■	
Hardmetall sagblad (60 tenner)		■
Sponavsugtilkoblinger	■	■
Overgangsstykke 6.30316	■	■
Laser	■	■

## Produktfordeler

- Hastighetsregulering for utvidet bruksområde, f.eks. saging av aluminiumsprofiler og plastmaterialer
- Med trekkfunksjon for brede arbeidsstykker
- Saghodet kan vinkles til begge sider så arbeidet blir mer effektivt; ekstra vinkel for baksnitt
- Optimalt sponavsug gjennom et sekundært avsugspunkt ved snittstedet
- Effektiv transport med ergonomiske bærehåndtak og låsing av saghodet
- Vario-Constamatic (VC) elektronikk som sikrer konstant, materialtilpasset hastighet.
- Metabo »Quick« skifte av sagblad uten bruk av verktøy
- Mykstart gir motor og gir lengre levetid
- Rask og presis innstilling av de vanligste vinklene
- Høye, sidejusterbare anlegg gir sikker saging
- Materialklemme for sikkert feste av arbeidsstykket ovenfra eller forfra
- Integrerte og uttrekkbare bordutvidelser
- Dybdeanlegg for enkel fremstilling av noter
- Alle skalaer og betjeningslementer er synlige under arbeidet og betjenes intuitivt

## Systemkomponenter

446 → Tilbehør

393 → Avsug

**Tekniske data****Kappsager KGS 254 I Plus med trekkfunksjon**

Dimensjoner L x B x H	930 x 690 x 590 mm	950 x 765 x 660 mm
Maks. snittbredde 90°/45°	305 mm/214 mm	320 mm/223 mm
Maks. snittdybde 90°/45°	90 mm/54 mm	120 mm/76 mm
Maks. tverrsnitt på arbeidsstykket		
- rett snitt 90°/90°	305 x 90 mm	320 x 120 mm
- dobbeltgjæring 45°/45°	214 x 54 mm	223 x 76 mm
Dreibordinnstilling venstre/høyre	47 °/60 °	47 °/60 °
Sagbladhellning til venstre/høyre	46 °/22,5 °	46 °/46 °
Sagblad	Ø 254 x 30 mm	Ø 315 x 30 mm
Nominelt effektforbruk	1.800 W	2.200 W
Hastighet	4.650 /min	3.100 - 4.100 /min
Hastighet ved nominell belastning	4.650 /min	4.100 /min
Vekt	32,5 kg	26 kg
Kabellengde	2,2 m	2,1 m

**Leveringsomfang**

Bestillingsnr.	0102540200	0103150000
Hardmetall sagblad (60 tenner)	■	
Hardmetall sagblad (84 tenner)		■
Sponavsugtilkoblinger	■	■
Overgangsstykke 6.30316	■	■
Laser	■	■

**Produktfordeler**

- Stillestående induksjonsmotor med motorbrems og overbelastningsvern; vedlikeholdsfri og robust
- Høy kutteytelse med ekstremt kraftig universalmotor og stort sagblad
- Hastighetsregulering for utvidet bruksområde, f.eks. saging av aluminiumsprofiler og plastmaterialer
- Vario-Constamatic (VC) elektronikk som sikrer konstant, materialtilpasset hastighet.
- Med trekkfunksjon for brede arbeidsstykker
- Saghodet kan vinkles til begge sider så arbeidet blir mer effektivt; ekstra vinkel for baksnitt
- Optimalt sponavsug gjennom et sekundært avsugspunkt ved snittstedet
- Effektiv transport med ergonomiske bærehåndtak og låsing av saghodet
- Metabo »Quick« skifte av sagblad uten bruk av verktøy
- Mykstart gir motor og gir lengre levetid
- Rask og presis innstilling av de vanligste vinklene
- Høye, sidejusterbare anlegg gir sikker saging
- Materialklemme for sikkert feste av arbeidsstykket ovenfra eller forfra
- Integreerte og uttrekkbare bordutvidelser
- Dybdeanlegg for enkel fremstilling av noter
- Alle skalaer og betjeningslementer er synlige under arbeidet og betjenes intuitivt

**Systemkomponenter**

446 → Tilbehør

393 → Avsug

**Tekniske data****Kapp og bordsirkelsager KGT 300**

Dimensjoner L x B x H	575 x 760 x 730 mm
Bordstørrelse	473 x 345 mm
Snitthøyde - borddrift	0 - 55 mm
Snittbredde - kapping 90°/45°	170 mm/112 mm
Snittdybde - kapping 90°/45°	100 mm/66 mm
Maks. tverrsnitt på arbeidsstykket ved kapping	
- rett snitt 90°/90°	170 x 100 mm
- dobbeltgjæring 45°/45°	67 x 62 mm
Maks. snitthøyde - borddrift 90°/45°	55 mm/ -
Hastighet	3.400 /min
Hastighet ved nominell belastning	1.672 /min
Sagblad	Ø 315 x 30 mm
Dreibordinnstilling venstre/høyre	50 °/60 °
Sagbladhellning til venstre/høyre	48 °/45 °
Nominelt effektforbruk	1.800 W
Vekt	21 kg
Kabellengde	1,8 m

**Leveringsomfang**

Bestillingsnr.	0103300000
Hardmetall sagblad (34 tenner)	
Hardmetall sagblad (48 tenner)	■
Parallellanlegg	■
sammenleggbart understell	
Verktøy for å skifte sagblad	■

**Produktfordeler**

- Kapp- og gjæringssag med ekstra bordsirkelsagfunksjon for langsgående snitt
- Hurtig omstilling fra kapp- til bordsag
- Kompakt lettvekt, ideell for mobil bruk
- Startspærre: Forhindrer utilsiktet start av maskinen etter strømbrytning
- Kan vinkles til begge sider så arbeidet blir mer effektivt
- Trepunktsbord med presis tannkrans-høydejustering
- Doble gjæringssnitt inntil 45° ved hjelp av hellende saghode

**Systemkomponenter**

446 → Tilbehør

393 → Avsug



# Trekksirkelsager: Trekk i stedet for å skyve

Alle som har saget lange, store eller harde arbeidsstykker vet å sette pris på en trekksirkelsag. Disse sagene bruker "trekke i stedet for å skyve"-prinsippet for å gjøre arbeidet lettere for deg. Fordi sagbladet føres over arbeidsstykket som er festet i anlegget, er snittet lettere å kontrollere og det fliser seg ikke så lett opp. Levetiden for sagbladene blir lenger siden metoden er mer skånsom. Kulelagret underliggende lettbevegelig sleide gir rene og presise kapp- og gjerdingsnitt.

**Presis flate for arbeidsstykke**  
Bordplate i aluminiumsprofil

**Høykvalitets universalanlegg**  
for vinkelinnstillinger fra -90° til +90°



**Absolutt fleksibel**  
Metabo VC-elektronikk med kraftig universalmotor og hastighetsregulering

**Trekklengde 333 mm**  
All vanlig parkett og paneler kan gjennomskjæres inntil 45°.

**Stabil og stødig**  
Sidedeler i massiv stålplate.

**Alltid stødig**  
Integrert, sammenleggbart understell med nivåutjevning slik at det står støtt. Maskinen kan også brukes med understellet klappet sammen.

**Praktisk tilbehør**  
Bordforlengelse eller skyvesleide – enkelt å montere.

UK 333



**Rask omforming**  
UK 333 kan rustes om til bordsirkelsag. Universalanslaget blir til parallellanslag for å dele opp lange arbeidsstykker.



**Alltid mobil**  
Understellet kan lett klappes inn. UK 333 er dermed lett å transportere og passer i de aller fleste biler.



**Allsidig kapping**  
Universalanlegget kan dreies 180° for gjærings- og dobbelgjæringsnitt. Sagbladet kan helles fra -1,5 til 46,5°; ideelt for baksnitt.



## Tekniske data

	Trekksirkelsager UK 290	Trekksirkelsager UK 290 Set
Dimensjoner L x B x H	674 x 478 x 420 mm	1.600 x 1.180 x 420 mm
Arbeidshøyde	878 mm/420 mm	878 mm/420 mm
Bordstørrelse	674 x 478 mm	674 x 478 mm
Snitthøyde	0 - 60 mm	0 - 60 mm
Maks. snitthøyde 90/45°	60 mm/42 mm	60 mm/42 mm
Maks. materialbredde i vinkellegg 90/45°	290 mm/202 mm	700 mm/750 mm
Maks. snittbredde i parallelllegg	150 mm	615 mm
Hastighet	4.500 /min	4.500 /min
Hastighet ved nominell belastning	3.800 /min	3.800 /min
Sagblad	Ø 220 x 30 mm	Ø 220 x 30 mm
Helningsområde	-1,5 - 46,5 °	-1,5 - 46,5 °
Trekklengde	290 mm	290 mm
Nominelt effektforbruk	1.800 W	1.800 W
Avgitt effekt	1.200 W	1.200 W
Vekt	25 kg	52 kg
Kabellengde	2,25 m	2,25 m

## Leveringsomfang

Bestillingsnr.	0102900000	0192901000
Hardmetall sagblad med vekselann (36 tenner)	■	■
sammenleggbart understell	■	■
Universalanlegg	■	■
Skyvestokk	■	■
Sponavsug 0910064371		■
Bordutvidelse		■
Parallellanlegg		■
Bordforlengelse		■
Skyvesleide		■

## Produktfordeler

- Kan tilpasses alle vanlige bruksområder med systemtilbehøret
- Komplet sett med systemtilbehør for alle vanlige bruksområder
- Skyvesleide, bordutvidelse og -forlengelse for nøyaktig saging av store arbeidsstykker.
- Mobil bordsirkelsag med trekkfunksjon for nøyaktige kapp- og lengdesnitt
- Mykstart gir motor og gir lengre levetid
- Universalanlegg på alle sidene av bordet for kapp- og lengdesnitt
- Kompakt og lett å transportere med integrert sammenleggbart understell

## Systemkomponenter

446 → Tilbehør

393 → Avsug





Tekniske data	Treksirkelsager UK 333	Treksirkelsager UK 333 Set
Dimensjoner L x B x H	760 x 585 x 420 mm	1.600 x 1.287 x 420 mm
Arbeidshøyde	900 mm/418 mm	900 mm/418 mm
Bordstørrelse	750 x 585 mm	750 x 585 mm
Snitthøyde 90/45°	0 - 70 mm/0 - 49 mm	0 - 70 mm/0 - 49 mm
Maks. materialbredde i vinkelanlegg 90/45°	330 mm/230 mm	700 mm/750 mm
Maks. snittbredde i parallellanlegg	210 mm	685 mm
Hastighet	1.800 - 4.500 /min	1.800 - 4.500 /min
Hastighet ved nominell belastning	4.500 /min	4.500 /min
Sagblad	Ø 220 x 30 mm	Ø 220 x 30 mm
Helningsområde	-1,5 - 46,5 °	-1,5 - 46,5 °
Trekklengde	333 mm	333 mm
Nominelt effektforbruk	2.200 W	2.200 W
Avgitt effekt	1.500 W	1.500 W
Vekt	35,9 kg	63 kg
Kabelengde	2,25 m	2,25 m

**Leveringsomfang**

Bestillingsnr.	0103330000	0193330000
Hardmetall sagblad med vekselteann (36 tenner)	■	■
sammenleggbart understell	■	■
Universalanlegg	■	■
Skyvestokk	■	■
Sponavsug 0910064371	■	■
Bordutvidelse	■	■
Parallellanlegg	■	■
Bordforlengelse	■	■
Skyvesleide	■	■

**Produktfordeler**

- Kan tilpasses alle vanlige bruksområder med systemtilbehøret
- Komplet sett med systemtilbehør for alle vanlige bruksområder
- Skyvesleide, bordutvidelse og -forlengelse for nøyaktig saging av store arbeidsstykker.
- Mobil bordsirkelsag med trekkfunksjon for nøyaktige kapp- og lengdesnitt
- Vario-Constamatic (VC) elektronikk som sikrer konstant, materialtilpasset hastighet.
- Mykstart gir motor og gir lengre levetid
- Universalanlegg på alle sidene av bordet for kapp- og lengdesnitt
- Kompakt og lett å transportere med integrert sammenleggbart understell
- Kulelagret underliggende lettbevegelig sleide i trykkstøpt aluminium for høyeste presisjon
- Automatisk tilbakestilling til 0–45° etter baksnitt

**Systemkomponenter**

446 → Tilbehør | 393 → Avsug

## Bordsirkelsagene TS 216 og TS 254: Fasiten på mobilitet

De nye bordsirkelsagene med integrert understell er de letteste sirkelsagene av denne typen på markedet og kan settes opp eller tas ned på få sekunder. Hoveddelen i dette mobilitetskonseptet (som vi har søkt om patent på!) er understellet som er helt integrert i maskinkassen. Denne konstruksjonen gjør TS-modellene kompakte og enkle å oppbevare og transportere. Sagene kan lett trekkes til bruksstedet på de solide gummi hjulene. TS-ene er klare til bruk på få sekunder, enten det er inne på verkstedet eller ute på byggeplassen.

**Effektivt 2-punkts avsug for støvfritt arbeid**

**Spaltekniven kan senkes uten bruk av verktøy**

**Bordutvidelse/ parallellanlegg med dobbel føring for presist arbeid**

**3 SEC FAST BRAKE**

**RESTART PROTECTION**

**God sikkerhet med bordforlengelse, sikkerhetsbryter, rask motorbrems og startspærre**

**SOFT-START**

**Lang levetid for motor og gir med elektronisk overbelastningsvern og mykstart**

**Integrert understell i stabil støpt aluminium: Slås ut og står støtt på sekunder**

**TS 254**



Kan trilles for bedre mobilitet og rask innsats etter transport



**Store arbeidsstykker - lite problem**  
Generøs 87 mm snitthøyde og 630 mm snittbredde i parallellanlegget (TS 254)



**Lett og kompakt**  
TS 216 er en kompakt lettvekt som kan bæres med én hånd

01  
02  
03  
04  
05  
06  
07  
08  
09  
10  
11  
12  
13  
14

NYHET

**Bordsirkelsag  
TS 216 Floor**

Dimensjoner L x B x H	670 x 650 x 355 mm
Bordstørrelse (min/maks)	585 / 780 x 630 / 930 mm
Arbeidshøyde	355 mm
Snitthøyde 90/45°	0 - 63 mm/0 - 43 mm
Maks. snittbredde i parallellanlegg	425 mm
Maks. materialbredde med vinkelanslag	165 mm
Hastighet	5.000 /min
Hastighet ved nominell belastning	3.500 /min
Sagblad	Ø 216 x 30 mm
Sagblad, svingområde	-1,5 - 46,5 °
Nominelt effektforbruk	1.500 W
Avgitt effekt	900 W
Vekt	23,2 kg
Kabellengde	3 m

**Leveringsomfang**

Bestillingsnr.	6.00676 Leveres fra høsten 2014
hardmetall sagblad med vekselstann (30 tenner)	■
Understell	■
Gummihjul	■
Parallellanlegg	■
Vinkelanlegg	■
Bordforlengelse	■
Uttrekkbare bordutvidelser venstre/høyre	■
Sponavsug	■

**Produktfordeler**

- Lett bordsirkelsag som kan bæres med én hånd
- Stiv rørrammekonstruksjon for de hardeste og tøffeste bruksområdene
- Kabel og utstyrsdeler lagres i maskinkassen under transport
- Kraftig motor og elektronisk overbelastningsvern
- Nøyaktig parallellanslag med dobbeltklemming og hurtigfeste
- Nøyaktig helning på sagbladet
- Enkelt bytte av sagblad med spindellås
- Spaltekniv kan senkes uten verktøy
- Nøyaktig, uttrekkbar bordutvidelse og -forlengelse for ekstra stor anleggsflate

**Systemkomponenter**

446 → Tilbehør

393 → Avsug

NYHET

**Bordsirkelsag  
TS 216**

Dimensjoner L x B x H	670 x 730 x 355 mm
Bordstørrelse (min/maks)	585 / 780 x 630 / 930 mm
Arbeidshøyde	850 mm/355 mm
Snitthøyde 90/45°	0 - 63 mm/0 - 43 mm
Maks. snittbredde i parallellanlegg	425 mm
Maks. materialbredde med vinkelanslag	165 mm
Hastighet	5.000 /min
Hastighet ved nominell belastning	3.500 /min
Sagblad	Ø 216 x 30 mm
Sagblad, svingområde	-1,5 - 46,5 °
Nominelt effektforbruk	1.500 W
Avgitt effekt	900 W
Vekt	28,5 kg
Kabellengde	3 m

Bestillingsnr.	6.00667 Leveres fra høsten 2014
hardmetall sagblad med vekselstann (30 tenner)	■
Understell	■
Gummihjul	■
Parallellanlegg	■
Vinkelanlegg	■
Bordforlengelse	■
Uttrekkbare bordutvidelser venstre/høyre	■
Sponavsug	■

- Den letteste bordsirkelsagen med hjul, kan også bæres med én hånd
- Integrrert understell i stabilt støpt aluminium: (som vi har søkt patent om) slås ut og står støtt på sekunder
- Svært kompakt når understellet er slått sammen, det gir enkel transport og lite plassbehov ved lagring

**Tekniske data**

Dimensjoner L x B x H	740 x 750 x 355 mm
Bordstørrelse (min/maks)	670 / 970 x 715 / 995 mm
Arbeidshøyde	850 mm/355 mm
Snitthøyde 90/45°	0-87 mm/0-50 mm
Maks. snittbredde i parallellanlegg	630 mm
Maks. materialbredde med vinkelanslag	200 mm
Hastighet	4.200 /min
Hastighet ved nominell belastning	2.800 /min
Sagblad	Ø 254 x 30 mm
Sagblad, svingområde	-1,5 - 46,5 °
Nominelt effektforbruk	2.000 W
Avgitt effekt	1.270 W
Vekt	33,4 kg
Kabellengde	3,1 m

**Leveringsomfang**

Bestillingsnr.	6.00668
Hardmetall sagblad med vekselstann (40 tenner)	■
Understell	■
Gummihjul	■
Parallellanlegg	■
Vinkelanlegg	■
Bordforlengelse	■
Bordutvidelse	■
Sagblad-depot	■
Sponavsug	■

**Produktfordeler**

- Ekstra lett bordsirkelsag med trillefunksjon for bedre mobilitet på byggeplassen
- Integrrert understell i stabilt støpt aluminium: (som vi har søkt om patent på) slås ut og står støtt på sekunder
- Svært kompakt når understellet er slått sammen, det gir enkel transport og lite plassbehov ved lagring
- Stiv rørrammekonstruksjon for de hardeste og tøffeste bruksområder
- Kabel og utstyrsdeler lagres i maskinkassen under transport
- Kraftig motor og elektronisk overbelastningsvern
- Nøyaktig parallellanslag med dobbeltklemming og hurtigfeste
- Nøyaktig helning på sagbladet
- Enkelt bytte av sagblad med spindellås
- Spaltekniv kan senkes uten bruk av verktøy
- Nøyaktig, uttrekkbar bordutvidelse og -forlengelse for ekstra stor anleggsflate

**Systemkomponenter**

446 → Tilbehør

393 → Avsug

01

02

03

04

05

06

07

08

09

10

11

12

13

14

# Kraftige og robuste bordsirkelsager

En allsidig bordsirkelsag som er absolutt nødvendig på verkstedet og på byggeplassen for saging av bord, plater og trelignende materialer. Her er detaljene nøye gjennomtenkt - fra den trinnløse høydejusteringen på sagbladet til magnetføringen som sikrer presise snitt.

**Fagmessig formontert**  
Raskt klar for tilkapping av kantlister, bord og større plater.



**Sterk 2,0 kW-motor**  
Pålitelig induksjonsmotor for universal bruk.

**Stabilt understell**  
Tverrstag gir ekstra stabilitet



**Skyvestokk følger med som standard**  
Alltid klar - for ekstra sikkerhet

**Understell med håndtak**  
Maskinen kan lett stilles om av én person.

**Høydejustering inntil maks. 85 mm**  
Lettbevegelig håndveiv for trinnløs høydejustering av sagbladet fra 0-85 mm.

TKHS 315 C



**Alltid mobil**  
Understell med hjul og to håndtak for mobilt bruk.



**Høy kapasitet**  
Den gjennomtenkte konstruksjonen tillater snitthøyde på inntil 85 mm hhv. inntil 60 mm ved 45° skråning av sagbladet.



**Allsidig saging**  
Det nye universalanlegget kan brukes som parallell- og vinkelanlegg (-60° til +60°). Magnetføring for presise snitt.



## Tekniske data

	Bordsirkelsag TKHS 315 C - 2,0 WNB	Bordsirkelsag TKHS 315 C - 2,8 DNB
Dimensjoner L x B x H	1.650 x 650 x 1.000 mm	1.650 x 650 x 1.000 mm
Bordstørrelse (min/maks)	800 x 550 mm	800 x 550 mm
Arbeidshøyde	850 mm	850 mm
Snitthøyde	0 - 85 mm	0 - 85 mm
Maks. snitthøyde 90/45°	85 mm/60 mm	85 mm/60 mm
Maks. snittbredde i parallellanlegg	290 mm	290 mm
Maks. materialbredde i vinkelanlegg 90/45°	220 mm/280 mm	220 mm/280 mm
Hastighet	2.990 /min	2.990 /min
Sagblad	Ø 315 x 30 mm	Ø 315 x 30 mm
Sagblad, svingområde	0 - 45 °	0 - 45 °
Nominelt effektforbruk	2.000 W	2.800 W
Avgitt effekt	1.500 W	2.150 W
Vekt	62 kg	64 kg

## Leveringsomfang

Bestillingsnr.	0103152000	0103152100
Hardmetall sagblad med vekselstann (24 tenner)	■	■
Understell inkl. håndtak	■	■
Universalanlegg	■	■
Bordforlengelse (550 x 800 mm)	■	■
Sponavsug	■	■
Skyvestokk	■	■

## Produktfordeler

- Induksjonsmotor med sterkt moment
- Bordsirkelsag med basisutstyr
- Ideell for saging av lister, bord, plater og trelignende materialer
- Stillegående induksjonsmotor med motorbrems og overbelastningsvern; vedlikeholdsfrifri og robust
- Startspærre: Forhindrer utilsiktet start av maskinen etter strøbrudd
- Universalanlegg med magnetføring for nøyaktig kutting på langs og på tvers
- Vedlikeholdsfrifri høydeinnstilling av sagbladvern
- Enkel innstilling av helningen på sagbladet
- Robust, pulverlakkert stålblekkonstruksjon og galvanisert bordplate
- Understell og motor formontert

## Systemkomponenter

446 → Tilbehør

393 → Avsug





Tekniske data	Bordsirkelsag TKHS 315 M - 3,1 WNB	Bordsirkelsag TKHS 315 M - 4,2 DNB
Dimensjoner L x B x H	1.700 x 700 x 1.000 mm	1.700 x 700 x 1.000 mm
Bordstørrelse (min/maks)	800 x 600 mm	800 x 600 mm
Arbeidshøyde	850 mm	850 mm
Snitthøyde	0 - 85 mm	0 - 85 mm
Maks. snitthøyde 90/45°	85 mm/53 mm	85 mm/53 mm
Maks. snittbredde i parallellanlegg	340 mm	340 mm
Maks. materialbredde i vinkelanlegg 90/45°	250 mm/275 mm	250 mm/275 mm
Hastighet	2.990 /min	2.990 /min
Sagblad	Ø 315 x 30 mm	Ø 315 x 30 mm
Sagblad, svingområde	0 - 45 °	0 - 45 °
Nominelt effektforbruk	3.100 W	4.200 W
Avgitt effekt	2.200 W	3000 W
Vekt	75 kg	77 kg

## Leveringsomfang

Bestillingsnr.	0103153100	0103153300
Hardmetall sagblad med vekselann (24 tenner)	■	■
Understell inkl. håndtak	■	■
Parallellanlegg	■	■
Vinkelanlegg	■	■
Bordforlengelse (600 x 800 mm)	■	■
Sponavsug	■	■
Skyvestokk	■	■

## Produktfordeler

- Induksjonsmotor med sterkt moment

- Nøyaktig bordsirkelsag i profesjonell utførelse - utstyrt for alle bruksområder
- Ideell for saging av lister, bord, plater og trelignende materialer
- Stillegående induksjonsmotor med motorbrems og overbelastningsvern; vedlikeholdsfri og robust
- Startspærre: Forhindrer utilsiktet start av maskinen etter strøbrudd
- Vinkelanlegg med lineal, som også kan brukes som skyvesleide
- Stabilt parallellanlegg med hurtigfeste
- Trinnløst høydejusterbart sagblad
- Enkel innstilling av helningen på sagbladet
- Robust, pulverlakkert stålblekkonstruksjon og galvanisert bordplate
- Nedfellbar bordforlengelse
- Understell og motor formontert

## Systemkomponenter

446 → Tilbehør

393 → Avsug

## Byggsirkelsager for tøff bruk på byggeplassen

På byggeplassen kan ingenting overlates til tilfeldighetene - og med byggsirkelsager fra Metabo er du godt rustet. De robuste maskinene kan tilpasses harde og krevende oppgaver og kapper listverk, forskaling, OSB-plater og bjelker - raskt og sikkert. Den stabile konstruksjonen med integrert sagebord og beskyttelsesdeksel fyller kravene EU-standard EN 1870-1 og ikke minst de daglige kravene på byggeplassen.

## Langt sagbord

Nedfellbart sagbord av forsinket stålplate.

## Sikkerhetsutstyr

Beskyttelsesdekslet, og hele resten av maskinen, oppfyller kravene i den nye EU-standard EN1870-1.



**Sterk 5,5 kW-motor med overbelastningsvern**  
Sørger for tilstrekkelige ytelse ved krevende arbeid

## Alltid stødig

Det stabile stativet er pulverbelagt, sidebjelkene sørger for optimal vridningsstivhet.

**Brukervennlig**  
med patentert enhånds hurtigjustering av høyden på sagbladet

**Sikker betjening**  
med bryter med integrert nødstop og fasevender i støpselet

BKH 450 Plus



## Godt beskyttet

Beskyttelsesdekslet åpner seg av seg selv kun i høyde med arbeidsstykket og lukkes også av seg selv.



## Praktisk

Løftehook for enkelt transport på byggeplassen



## Ekstra stabil

Tverrstag på siden gir ekstra vridningsstivhet





Tekniske data	Byggsirkelsager BKS 400 Plus - 3,1 WNB	Byggsirkelsager BKS 400 Plus - 4,2 DNB
Dimensjoner L x B x H	1.830 x 750 x 1.020 mm	1.830 x 750 x 1.020 mm
Bordstørrelse	1.030 x 660 mm	1.030 x 660 mm
Maks. snittbredde		
- Med parallellanslag	300 mm	300 mm
- Med tilleggsbord	1.300 mm	1.300 mm
Maks. materialbredde		
- Med vinkelanslag	260 mm	260 mm
Snitthøyde	127 mm	127 mm
Hastighet ved nominell belastning	2.800 /min	2.750 /min
Sagblad	Ø 400 x 30 mm	Ø 400 x 30 mm
Nominelt effektforbruk	3.100 W (S6 40%)	4.200 W (S6 40%)
Avgitt effekt	2.350 W (S6 40%)	3.250 W (S6 40%)
Vekt	88 kg	88 kg

## Leveringsomfang

Bestillingsnr.	0104003000 (Montert)	0104004000 (Montert)
	0194003000 (Umontert)	0194004000 (Umontert)
Hardmetall sagblad (28 tenner)	■	■
Parallellanlegg	■	■
Vinkellegg med kileskjæreboks	■	■
Bordforlengelse	■	■
Krankrok	■	■
Fasevender	■	■
Skyvestokk	■	■

## Produktfordeler

- Induksjonsmotor med sterkt moment

- Robust maskin med stor snitthøyde for universell bruk på byggeplassen
- Lett sikkerhetsdeksel for sikkert arbeide
- Brukeren beskyttes med sprutevannsikring av bryter og motor
- Korrosjonsbeskyttelse med sagbord av galvanisert stålblikk
- Robust parallellanslag med hurtig eksenterklemme
- Skyvestokk på parallellanslaget gir bedre sikkerhet
- Svingbart vinkelanslag
- Høyere sikkerhet og lengre levetid med motorbrems og overbelastningsvern
- Startspærre: Forhindrer utilsiktet start av maskinen etter strømbrudd
- Bordforlengelse for lange arbeidsstykker, kan felles ned

## Systemkomponenter

446 → Tilbehør



Tekniske data	Byggsirkelsager BKS 450 Plus - 5,5 DNB	Byggsirkelsager BKH 450 Plus - 5,5 DNB
Dimensjoner L x B x H	1.830 x 750 x 1.020 mm	1.830 x 750 x 1.020 mm
Bordstørrelse	1.030 x 660 mm	1.030 x 660 mm
Maks. snittbredde		
- Med parallellanslag	300 mm	300 mm
- Med tilleggsbord	1.300 mm	1.300 mm
Maks. materialbredde		
- Med vinkelanslag	260 mm	260 mm
Snitthøyde	141 mm	20 - 140 mm
Hastighet ved nominell belastning	2.735 /min	2.750 /min
Sagblad	Ø 450 x 30 mm	Ø 450 x 30 mm
Nominelt effektforbruk	5.500 W (S6 40%)	5.500 W (S6 40%)
Avgitt effekt	3.200 W (S1 100%)	3.200 W (S1 100%)
Vekt	90 kg	102 kg

## Leveringsomfang

Bestillingsnr.	0104605000 (Montert)	0104705000 (Montert)
	0194605000 (Umontert)	
Hardmetall sagblad (32 tenner)	■	■
Parallellanlegg	■	■
Vinkellegg med kileskjæreboks	■	■
Bordforlengelse	■	■
Krankrok	■	■
Fasevender	■	■
Skyvestokk	■	■

## Produktfordeler

- Patentert enhånds høydejustering for raskt tilpasning av snitthøyden

- Robust maskin med stor snitthøyde for universell bruk på byggeplassen
- Lett sikkerhetsdeksel for sikkert arbeide
- Brukeren beskyttes med sprutevannsikring av bryter og motor
- Korrosjonsbeskyttelse med sagbord av galvanisert stålblikk
- Robust parallellanslag med hurtig eksenterklemme
- Skyvestokk på parallellanslaget gir bedre sikkerhet
- Svingbart vinkelanslag
- Motor beregnet for kontinuerlig drift (driftsmodus S1)
- Høyere sikkerhet og lengre levetid med motorbrems og overbelastningsvern
- Startspærre: Forhindrer utilsiktet start av maskinen etter strømbrudd
- Bordforlengelse for lange arbeidsstykker, kan felles ned
- Induksjonsmotor med sterkt moment

## Systemkomponenter

446 → Tilbehør

## Sirkelsagblader

## Sirkelsagblad »power cut«



## Hardmetall sirkelsagblader

- For grove og middels fine snitt ved rask mating og lavt effektbehov
- Gode snittresultater for langsgående snitt i heltre
- Kan til dels brukes til bygningstømmer med spiker og betongrester
- På belagt treverk eller andre sammensatte materialer er kun grov snittkvalitet mulig
- Ekstra festehull på sagblader med Ø 216, 250, 254 og alle over 300 mm

Diameter x snittbredde x boring mm	Materiale	Tannantall	Tannform	Grunnblad-tykkelse mm	Flisvinkel	Egnet for	Bestillingsnr.
210 x 1,8 x 30	HW/CT	24	WZ	1,4	5°	KS 210 / KGS 255	6.28008*
216 x 2,4 x 30	HW/CT	20	WZ	1,8	5° neg.	KS 216 M Lasercut / KGS 216 M / KGS 216 Plus	6.28230*
216 x 2,4 x 30	HW/CT	24	WZ	1,8	5° neg.	KS 216 M Lasercut / KGS 216 M / KGS 216 Plus	6.28009*
250 x 2,8 x 30	HW/CT	24	WZ	2	25°	PKU 250 / PK 255 / PKF 255 / PKF 255 V8, Multi 260 / Multi 310, PK 250	6.28012*
250 x 2,8 x 30	HW/CT	24	WZ	2	3° neg.	KS 250, KGS 301 / KGS 303 / KGS 331	6.28013*
254 x 2,4 x 30	HW/CT	40	WZ	1,6	20°	TS 254, TK 250	6.28025*
254 x 2,4 x 30	HW/CT	24	WZ	1,8	5° neg.	KS 254 Plus / KGS 254 M / KGS 254 Plus / KGS 254 I Plus	6.28220*
300 x 2,8 x 30	HW/CT	28	WZ	1,8	15°	PK 300 / PKV 300 G til 1996	6.28014
315 x 2,8 x 30	HW/CT	20	FZ	1,8	22°	TKHS 315, KGT 300	6.28015
315 x 3 x 30	HW/CT	24	WZ	2	20°	TKHS 315	6.28016
350 x 2,8 x 30	HW/CT	22	FZ	1,8	22°	TK 350 til 1983	6.28017
400 x 3,5 x 30	HW/CT	28	FZ/FA	2,5	10°	BKS 400	6.28018
400 x 3,5 x 30	HW/CT	60	WZ	2,5	15°	BKS 400	6.28019
450 x 3,5 x 30	HW/CT	32	FZ/FA	2,5	10°	BKS 450 Plus / BKH 450 Plus	6.28020
450 x 3,8 x 30	HW/CT	66	WZ	2,8	15°	BKS 450 Plus / BKH 450 Plus	6.28021
500 x 3,8 x 30	HW/CT	22	WZ	2,8		BW 500 til 1998	6.28022
600 x 3,8 x 30	HW/CT	26	WZ	2,8		BW 600	6.28023
700 x 4,2 x 30	HW/CT	42	WZ	3,2		BW 750 / BW 700 til 1993	6.28024



## Krom-vanadium-sirkelsagblader

- For grove og middels fine snitt ved rask mating og lavt effektbehov
- Gode snittresultater for langsgående snitt i heltre
- Kan til dels brukes til bygningstømmer med spiker og betongrester
- På belagt treverk eller andre sammensatte materialer er kun grov snittkvalitet mulig

Diameter x snittbredde x boring mm	Materiale	Tannantall	Tannform	Grunnblad-tykkelse mm	Flisvinkel	Egnet for	Bestillingsnr.
315 x 1,8 x 30	CV	56	KV	1,8		TKHS 315	6.28100
315 x 1,8 x 30	CV	80	NV	1,8		TKHS 315	6.28101
350 x 1,8 x 30	CV	56	NV	1,8		TK 350 til 1983	6.28102
400 x 2 x 30	CV	56	KV	2		BKS 400	6.28105
450 x 2,5 x 30	CV	36	SP	2,5		BKS 450 Plus / BKH 450 Plus	6.28107
500 x 2,5 x 30	CV	56	KV	2,5		BW 500 til 1998	6.28108
600 x 2,8 x 30	CV	56	KV	2,8		BW 600	6.28109
700 x 2,8 x 30	CV	56	KV	2,8		BW 750 / BW 700 til 1993	6.28110

## Sirkelsagblad »precision cut«



- Svært mange bruksområder innen bearbeiding av tre
- For svært gode, rene snittresultater ved langs- og tverrsnitt i mykt og hardt tre
- Godt egnet til heltre og laminert tre, sponplater, belagt eller finert, MDF, sammensatte materialer
- Krever høy effekt på sirkelsagen
- Ekstra festehull på sagblader med Ø 216, 250, 254 og alle over 300 mm

Diameter x snittbredde x boring mm	Materiale	Tannantall	Tannform	Grunnblad-tykkelse mm	Flisvinkel	Egnet for	Bestillingsnr.
210 x 2,4 x 30	HW/CT	30	WZ	1,6	22°	PK 200 / UK 220	6.28036*
210 x 2,4 x 30	HW/CT	40	WZ	1,8	3°	KS 210 / KGS 255, PK 200 / UK 220	6.28037*
210 x 2,8 x 30	HW/CT	42	FZ/TZ	1,8	1° neg.	KS 210 / KGS 255, PK 200 / UK 220	6.28038*
210 x 2,4 x 30	HW/CT	42	WZ	1,6	22°	PK 200 / UK 220	6.28039*
216 x 2,4 x 30	HW/CT	48	WZ	1,8	5° neg.	KS 216 M Lasercut / KGS 216 M / KGS 216 Plus	6.28041*
220 x 2,4 x 30	HW/CT	36	WZ	1,6	10°	UK 290 / UK 333 / Secanta	6.28042*
220 x 2,6 x 30	HW/CT	48	DZ/HZ	1,6	10°	UK 290 / UK 333 / Secanta	6.28043*
250 x 2,8 x 30	HW/CT	34	WZ	1,8	15°	KGT 500 / KGT 501 / KGT 550, PKU 250 / PK 255 / PKF 255 / PKF 255 V8, Multi 260 / Multi 310	6.28045*
250 x 2,8 x 30	HW/CT	42	WZ	1,8	15°	KGT 500 / KGT 501 / KGT 550, PKU 250 / PK 255 / PKF 255 / PKF 255 V8, Multi 260 / Multi 310, PK 250	6.28046*
250 x 2,4 x 30	HW/CT	48	WZ	1,8	5° neg.	KS 250, KGS 301 / KGS 303 / KGS 331	6.28047*
250 x 2,4 x 30	HW/CT	60	WZ	1,8	5° neg.	KS 250, KGS 301 / KGS 303 / KGS 331	6.28048*
250 x 2,8 x 30	HW/CT	60	WZ	1,8	15°	TS 250, PKU 250 / PK 255 / PKF 255 / PKF 255 V8, Multi 260 / Multi 310, PK 250	6.28049*
254 x 2,4 x 30	HW/CT	40	WZ	1,6	20°	TS 254, TK 250	6.28059*
254 x 2,4 x 30	HW/CT	48	WZ	1,8	5° neg.	KS 254 Plus / KGS 254 M / KGS 254 Plus / KGS 254 I Plus	6.28221*
254 x 2,4 x 30	HW/CT	60	WZ	1,8	5° neg.	KS 254 Plus / KGS 254 M / KGS 254 Plus / KGS 254 I Plus	6.28222*
300 x 2,8 x 30	HW/CT	48	WZ	1,8	15°	PK 300 / PKV 300 G bis 1996	6.28051
300 x 2,8 x 30	HW/CT	72	WZ	1,8	10°	PK 300 / PKV 300 G bis 1996	6.28053
305 x 2,4 x 30	HW/CT	48	WZ	1,8	5° neg.	KS 305 Plus, KGS 305	6.28227*
305 x 2,4 x 30	HW/CT	60	WZ	1,8	5° neg.	KS 305 Plus, KGS 305	6.28228*
305 x 2,4 x 30	HW/CT	84	WZ	1,8	5° neg.	KS 305 Plus, KGS 305	6.28229*
305 x 2,4 x 30	HW/CT	60	WZ	1,8	1,5°	KGS 305	6.28054
305 x 2,4 x 30	HW/CT	80	WZ	1,8	5°	KGS 305	6.28055
315 x 2,4 x 30	HW/CT	48	WZ	1,8	5° neg.	KGS 315 Plus, KGS 305	6.28224*
315 x 2,4 x 30	HW/CT	84	WZ	1,8	5° neg.	KGS 315 Plus, KGS 305	6.28225*
315 x 2,8 x 30	HW/CT	48	WZ	1,8	15°	TKHS 315	6.28056
315 x 2,8 x 30	HW/CT	48	WZ	1,8	0°	KGS 305, KGT 300, TKHS 315	6.28057
315 x 2,8 x 30	HW/CT	84	WZ	1,8	10°	KGS 305, KGT 300, TKHS 315	6.28058

## Sirkelsagblad »Classic«



- Svært mange bruksområder innen bearbeiding av tre
- For svært gode, rene snittresultater ved langs- og tverrsnitt i mykt og hardt tre
- Godt egnet til heltre og laminert tre, sponplater, belagt eller finert, MDF, sammensatte materialer
- Krever høy effekt på sirkelsagen

Diameter x snittbredde x boring mm	Materiale	Tannantall	Tannform	Grunnblad-tykkelse mm	Flisvinkel	Egnet for	Bestillingsnr.
216 x 2,4 x 30	HW/CT	40	WZ	1,8	5° neg.	KS 216 M Lasercut / KGS 216 M / KGS 216 Plus	6.28060*
254 x 2,4 x 30	HW/CT	48	WZ	1,8	5° neg.	KS 254 Plus / KGS 254 M / KGS 254 Plus / KGS 254 I Plus	6.28061*

## Sirkelsagblad »multi cut«



- Universal bruk på krevende materialer
- Ved store krav til snittkvalitet, f.eks. laminat, tynne plastmaterialer, alu-, kobber-, messingprofiler
- Spesielt velegnet til mange typer innredningsarbeider
- Perfekte snittresultater også ved tverrsnitt i heltre, belagte eller finerte sponplater, MDF
- Krever høy effekt på sirkelsagen
- Relativt langsom saging
- Ekstra festehull på sagblader med Ø 216, 250, 254 og alle over 300 mm

Diameter x snittbredde x boring mm	Materiale	Tannantall	Tannform	Grunnbladtykkelse mm	Flisvinkel	Egnet for	Bestillingsnr.
210 x 2,6 x 30	HW/CT	54	FZ/TZ	1,8	5° neg.	KS 210 / KGS 255, Ks E 1678 S-Signal	6.28078*
210 x 2,8 x 30	HW/CT	60	WZ	2	5° neg.	KS 210 / KGS 255, Ks E 1678 S-Signal	6.28079*
210 x 2,4 x 30	HW/CT	64	WZ	1,6	10°	PK 200 / UK 220	6.28081*
210 x 2,4 x 30	HW/CT	64	FZ/TZ	1,6	5° neg.	KS 210 / KGS 255	6.28082*
216 x 2,4 x 30	HW/CT	60	FZ/TZ	1,8	5° neg.	KS 216 M Lasercut / KGS 216 M / KGS 216 Plus	6.28083*
220 x 2,6 x 30	HW/CT	80	FZ/TZ	1,6	10°	UK 290 / UK 333 / Secanta	6.28084*
250 x 2,8 x 30	HW/CT	80	WZ	1,8	10°	KGT 500 / KGT 501 / KGT 550, TS 250, PKU 250 / PK 255 / PKF 255 / PKF 255 V8, Multi 260 / Multi 310	6.28087*
250 x 2,8 x 30	HW/CT	80	FZ/TZ	2	5° neg.	KGS 301 / KGS 303 / KGS 331, KGT 500 / KGT 501 / KGT 550, TS 250, PKU 250 / PK 255 / PKF 255 / PKF 255 V8, Multi 260 / Multi 310	6.28088*
254 x 2,4 x 30	HW/CT	80	FZ/TZ	1,6	5°	TS 254, TK 250	6.28093*
254 x 2,4 x 30	HW/CT	80	FZ/TZ	1,8	5° neg.	KS 254 Plus / KGS 254 M / KGS 254 Plus / KGS 254 I Plus	6.28223*
300 x 2,8 x 30	HW/CT	96	FZ/TZ	2,2	6° neg.	PK 300 / PKV 300 G til 1996	6.28090
305 x 2,8 x 30	HW/CT	96	FZ/TZ	2	5° neg.	KGS 305	6.28091
315 x 2,4 x 30	HW/CT	96	FZ/TZ	1,8	5° neg.	KGS 315 Plus, KGS 305	6.28226*
315 x 2,8 x 30	HW/CT	96	FZ/TZ	2	5° neg.	KGS 305	6.28092

## Reduksjonsringer for sirkelsagblader







	Bestillingsnr.
<b>Reduksjonsring</b> ■ Ø 20 x 1,2 x 16 mm ■ For sirkelsagblader med en grunnnykkelse på 1,25 mm - maks. 1,6 mm	6.23545
<b>Reduksjonsring</b> ■ Ø 30 x 1,2 x 16 mm ■ For sirkelsagblader med en grunnnykkelse på 1,25 mm - maks. 1,6 mm	6.23546
<b>Reduksjonsring</b> ■ Ø 30 x 1,2 x 20 mm ■ For sirkelsagblader med en grunnnykkelse på 1,25 mm - maks. 1,6 mm	6.23547
<b>Reduksjonsring</b> ■ Ø 30 x 1,2 x 25 mm ■ For sirkelsagblader med en grunnnykkelse på 1,25 mm - maks. 1,6 mm	6.23548
<b>Reduksjonsring</b> ■ Ø 30 x 1,6 x 16 mm ■ For sirkelsagblader med en grunnnykkelse på 1,65 mm - maks. 2,2 mm	6.23549
<b>Reduksjonsring</b> ■ Ø 30 x 1,6 x 20 mm ■ For sirkelsagblader med en grunnnykkelse på 1,65 mm - maks. 2,2 mm	6.23550*
<b>Reduksjonsring</b> ■ Ø 30 x 1,6 x 25 mm ■ For sirkelsagblader med en grunnnykkelse på 1,65 mm - maks. 2,2 mm	6.23551*

\* SB-pakket

## Påbyggingsdeler og spesialtilbehør

## Tilbehør for Flexo 500



	Bestillingsnr.
 <b>Understell med hjul</b> ■ For enkel transport Egnet for: UK 290, UK 333, Flexo 500	0910064363
 <b>Skyvesleide UK / Flexo</b> ■ Store og brede arbeidsstykker føres trygt over sagbladet. ■ Rene og presise snitt ■ Enkel å montere og ta av igjen ■ Sikker arbeid Egnet for: UK 290, UK 333, Flexo 500 Bordstørrelse: 310 x 200 mm Totallengde: 1225 mm Vekt: 7,7 kg	0910064347
 <b>Bordforlengelse UK / Flexo</b> ■ Praktisk forkortelse av lange arbeidsstykker ■ Sikker arbeid Egnet for: UK 290, UK 333, Flexo 500 Lengde: 380 mm Bredder: 476 mm	0910064312
 <b>Bordutvidelse UK / Flexo</b> ■ Forstørrer anleggsflaten; ideell for store plater ■ Muliggjør snitt med parallellanslag opp til 610 mm ■ Høydejusterbar Egnet for: UK 333, UK 290, Flexo 500 Lengde: 674 mm Bredder: 501 mm	0910064401
 <b>Parallellanlegg UK / Flexo</b> ■ For langsgående snitt eller tilskjæring av store plater ■ Lang styreprofil for sikker føring av arbeidstykket. Egnet for: UK 290, UK 333, Flexo 500	0910063707

## Maskinstativ

	Bestillingsnr.
 <b>Maskinstativ UMS</b> ■ For optimal arbeidshøyde og stabil oppstilling ■ Kompakt sammenleggbar ■ Justerbare føtter for utjevning av høydeforskjeller ■ Ferdig montert Høyde arbeidsbord: 83 cm Vekt: 12 kg Maks. vektbelastning: 250 kg Egnet for: KS 216 M Lasercut, KGS 216 M, KGS 254 M, KGS 216 Plus, KGS 254 Plus / KGS 254 I Plus, KGS 315 Plus, KS 254 Plus, KS 305 Plus, KGT 300, BAS 260 Swift, DH 330	6.31317

## Understell med hjul

- For enkel transport

	Bestillingsnr.
 <p><b>Understell med hjul</b> Egnet for: UK 290, UK 333, Flexo 500</p>	0910064363
 <p><b>Understell med hjul</b> Egnet for: BAS 317 Precision</p>	0910063570

## Skyvesleide

	Bestillingsnr.
 <p><b>Skyvesleide UK / Flexo</b></p> <ul style="list-style-type: none"> <li>■ Store og brede arbeidsstykker føres trygt over sagbladet.</li> <li>■ Rene og presise snitt</li> <li>■ Enkel å montere og ta av igjen</li> <li>■ Sikker arbeid</li> </ul> <p>Egnet for: UK 290, UK 333, Flexo 500 Bordstørrelse: 310 x 200 mm Totallengde: 1225 mm Vekt: 7,7 kg</p>	0910064347
 <p><b>Skyvesleide TKHS</b></p> <ul style="list-style-type: none"> <li>■ Muliggjør nøyaktige snitt, også på større arbeidsstykker</li> <li>■ Nøyaktig, 6-dobbelt kulelagret skyvesleide</li> <li>■ Komplet med anslagslinjal kan svinges 90-45°</li> </ul> <p>Passer for alle TKHS-modeller Passer til TKHS 315, TKHS 315 C, TKHS 315 M Maks. snittbredde 90°/45°. 640 mm/930 mm Totallengde: 1270 mm Påleggsvekt: 24 kg</p>	0910058967

## Bordforlengelser for andre sirkelsager

	Bestillingsnr.
 <p><b>Bordforlengelse UK / Flexo</b></p> <ul style="list-style-type: none"> <li>■ Praktisk forkortelse av lange arbeidsstykker</li> <li>■ Sikker arbeid</li> </ul> <p>Egnet for: UK 290, UK 333, Flexo 500 Lengde: 380 mm Bredde: 476 mm</p>	0910064312



## Bordutvidelser

	Bestillingsnr.
 <p><b>Bordutvidelse UK / Flexo</b></p> <ul style="list-style-type: none"> <li>■ Forstørrer anleggsflaten; ideell for store plater</li> <li>■ Muliggjør snitt med parallellanslag opp til 610 mm</li> <li>■ Høydejusterbar</li> </ul> <p>Egnet for: UK 333, UK 290, Flexo 500 Lengde: 674 mm Bredde: 501 mm</p>	0910064401

## Tilleggsbord

	Bestillingsnr.
 <p><b>Tilleggsbord TKHS/BKS/BKH</b></p> <ul style="list-style-type: none"> <li>■ For å utvide anleggsflaten, ideell ved tilskjæring av plater</li> <li>■ Med hurtiglåseelementer, skala og støtteføtter som kan slås inn</li> <li>■ Muliggjør snitt på lengdeanslaget inntil en bredde på 1 240 mm</li> <li>■ Høydejusterbar</li> </ul> <p>Kan monteres sideveis Egnet for: TKHS 315 C, TKHS 315 M, BKS 400 Plus, BKS 450 Plus, BKH 450 Plus Lengde: 1000 mm Bredde: 660 mm</p>	0910014030

## Vinkelanlegg

	Bestillingsnr.
 <p><b>Vinkelanlegg KGT</b></p> <ul style="list-style-type: none"> <li>■ For nøyaktige tverr- og vinkelsnitt</li> <li>■ Med arbeidsstykkeanlegg i aluminium</li> <li>■ Trinnløs justerbar begge veier fra 90°-45°</li> </ul> <p>Egnet for: KGT 500, KGT 501</p>	0910009028
 <p><b>Vinkelanlegg</b></p> <ul style="list-style-type: none"> <li>■ Vekt: 0,75 kg</li> <li>■ Lineallengde: 250 mm</li> <li>■ Vinkelområde: +/- 60°</li> </ul> <p>Egnet til: BAS 317 Precision, Flexo 500</p>	0910064410

## Parallellanlegg

	Bestillingsnr.
 <p><b>Parallellanlegg UK / Flexo</b></p> <ul style="list-style-type: none"> <li>■ For langsgående snitt eller tilskjæring av store plater</li> <li>■ Lang styreprofil for sikker føring av arbeidsstykket.</li> </ul> <p>Egnet for: UK 290, UK 333, Flexo 500</p>	0910063707

## Materialfester

	Bestillingsnr.
 <p><b>Festeanordning KGS / KGT</b></p> <ul style="list-style-type: none"> <li>■ For sikker fastspenning av små arbeidsstykker.</li> </ul> <p>Passer til: KGS 255, KGS 303, KGS 305, KGT 300, KGT 501 fra 2003, KS 210 C, KS 210 Laser cut</p>	0910057553*





## Sponavsug

	Bestillingsnr.
 <p><b>Sponavsug UK / Flexo</b></p> <ul style="list-style-type: none"> <li>■ Avsug på to steder: på sponkassen og øverst på beskyttelsesdekslet</li> <li>■ Fri sikt over arbeidsstykket som skal skjæres</li> <li>■ Rene arbeidsomgivelser</li> </ul> <p>Avsugsstuss-Ø 100 mm Egnet for: UK 290, UK 333, Flexo 500</p>	0910064371



\* SB-pakket



Spesialtilbehør for kapp- og gjæringssager		Bestillingsnr.
	<b>Arbeidsbord KSU 250 Mobile</b> <ul style="list-style-type: none"> <li>Med trillefunksjon for mobil bruk ved interiørarbeider og på byggeplassen</li> <li>Robust maskinstativ med uttrekkbare bordutvidelser</li> <li>Dobbelt bordutvidelse med støtte for tunge arbeidsstykker</li> <li>Justerbare føtter for høydeutjevning</li> <li>Enkel mekanisme: kan slås sammen med påmontert sag</li> <li>To arbeidshøyder - stående og i gulvhøyde</li> <li>Plassbesparende oppbevaring</li> <li>Verktøyhyll 6.31326 (tilbehør)</li> <li>Den universelle festeprofilen (montering uten verktøy) gjør den også egnet for alle andre vanlige kappsager.</li> </ul> Totallengde 150 - 250 cm Maks. vektbelastning i midtdelen: 250 kg Vekt: 36 kg Høyde arbeidsbord: 38 / 89 cm	6.31318
	<b>Arbeidsbord KSU 400</b> <ul style="list-style-type: none"> <li>Maskinsokkel og bordutvidelse i en stabil og robust konstruksjon</li> <li>Den universelle festeprofilen (montering uten verktøy) gjør den også egnet for alle andre vanlige kappsager fra kjente produsenter.</li> <li>Stabile ben med høydejustering</li> <li>Omfattende tilbehør</li> </ul> Maks. totallengde: 400 cm Maks. vektbelastning i midtdelen: 250 kg Vekt: 25 kg	0910066110
	<b>Maskinstativ for KSU 400/ 250 Mobile</b> <ul style="list-style-type: none"> <li>For enkelt og sikkert feste på kappsagunderstell 400 av de vanligste typene kapp- og gjæringssager fra kjente produsenter</li> </ul> Lengde 615 mm	0910064720
	<b>Rulleholder KSU 400/ 250 Mobile</b> <ul style="list-style-type: none"> <li>For lange arbeidsstykker</li> <li>Enkel borttransport av avskåret materiale ved hjelp av ruller</li> </ul> Bredde: 260 mm	0910064592
	<b>Støttefot KSU 400</b> <ul style="list-style-type: none"> <li>Ekstra støttefot for bedre støtte av KSU 400 ved uttrukket forlengelse.</li> </ul>	0910064606
	<b>Verktøyhyll KSU 400/KSU 250 Mobile</b> <ul style="list-style-type: none"> <li>For oppbevaring av verktøy o.lign. i arbeidshøyde</li> </ul>	6.31326
	<b>Arbeidslys</b> <ul style="list-style-type: none"> <li>for optimal belysning av arbeidsområdet</li> <li>Dreibar hhv. fleksibel mulighet til innstilling</li> <li>Inkl. festeskruer og monteringsanvisning</li> </ul>	0910065173*
	<b>Bordinnlegg</b> <ul style="list-style-type: none"> <li>For ren og sponfri bearbeiding</li> <li>3 lukkede plastbordinnlegg med i leveransen</li> </ul>	0910065165*

		Bestillingsnr.	
	<b>Ekstra anlegg</b> <ul style="list-style-type: none"> <li>For sikker og flisfri bearbeiding av små arbeidsstykker og lister</li> <li>Spesielt egnet også for høye arbeidsstykker</li> </ul> Passer til: KGS 255, KGS 303, KGT 300	0910059831	
	<b>Ekstra anlegg</b> <ul style="list-style-type: none"> <li>For sikker og flisfri bearbeiding av små arbeidsstykker og lister</li> <li>Spesielt egnet også for høye arbeidsstykker</li> </ul> Passer til: KS 254 Plus, KS 305 Plus, KGS 216 Plus, KGS 254 Plus / KGS 254 I Plus, KGS 315 Plus	0910065190	01
	<b>Tilskjæringslaser KGS 303</b> <ul style="list-style-type: none"> <li>For perfekt forhåndsvisning av sagsnittet</li> <li>Sentrifugalkraftbryter gir automatisk aktivering</li> <li>Arbeidsstykket kan raskt og sikkert posisjoneres for saging</li> <li>Prøvesnitt er ikke lenger nødvendig</li> </ul> Batteridrevet linjelaser med 6 reservebatterier Passer til: KGS 303	0910063553*	02
	<b>Tilskjæringslaser KGS 305</b> <ul style="list-style-type: none"> <li>For perfekt forhåndsvisning av sagsnittet</li> <li>Sentrifugalkraftbryter gir automatisk aktivering</li> <li>Arbeidsstykket kan raskt og sikkert posisjoneres for saging</li> <li>Prøvesnitt er ikke lenger nødvendig</li> </ul> Batteridrevet linjelaser med 6 reservebatterier Passer til: KGS 305	0910063952*	03
<b>Rullestativ</b>			
<ul style="list-style-type: none"> <li>For å støtte opp lange arbeidsstykker ved saging, fresing, høvling og boring</li> <li>Står støtt, kan justeres i høyden og slås inn</li> </ul>			
	<b>Rullestativ RS 420</b> <ul style="list-style-type: none"> <li>Med rull i rustfritt stål som går lett og som tåler høy belastning</li> </ul> Bredde: 400 mm Påleggsvekt: 100 kg Høyde: 640 - 1015 mm	0910053353	04
		Bestillingsnr.	
		0910053353	05
			06
			07
			08
			09
			10
			11
			12
			13
			14

\* SB-pakket

	<b>Rullestativ RS 420 G</b> <ul style="list-style-type: none"> <li>Med forkrommede kulelagre som går lett</li> <li>Gjør også sidebevegelser mulig</li> <li>Ideelt for platematerialer</li> </ul> Bredde: 520 mm Påleggsvekt: 100 kg Høyde: 640 - 1015 mm	Bestillingsnr. 0910053345
	<b>Rullestativ RS 420 W</b> <ul style="list-style-type: none"> <li>Med forkrommede kulelagre som går lett</li> <li>Justerbar kulelagerlist</li> <li>Gjør også sidebevegelser mulig</li> <li>Ideelt for platematerialer, runde og firkantede arbeidsstykker</li> </ul> Bredde: 420 mm Påleggsvekt: 100 kg Høyde: 640 - 1015 mm	Bestillingsnr. 0910053361
	<b>Vedlikeholds- og pleiespray</b> <ul style="list-style-type: none"> <li>Ideell for stell og vedlikehold av trebearbeidingsmaskiner</li> <li>Silikonholdig, hindrer at trestøv setter seg fast på f.eks. gjengestenger eller glidelagre</li> <li>Øker glideevnen til arbeidsstykkene på maskinbordet</li> <li>Høy rengjørings effekt</li> </ul>	Bestillingsnr. 0911018691*
<b>Glidemiddel</b>		
<ul style="list-style-type: none"> <li>For at treet skal gli lett på justeringsplaten og tykkelsesbordet</li> </ul>		
	<b>Waxilit-glidemiddel</b> Vekt: 70 g	Bestillingsnr. 0911001071
	<b>Waxilit-glidemiddel</b> Vekt: 1 kg	4313062258
<b>Skyvehåndtak</b>		
	<b>Skyvehåndtak</b> <ul style="list-style-type: none"> <li>For sideveis føring av arbeidsstykket</li> </ul>	Bestillingsnr. 0910057200*

## Presisjon på løpende bånd med båndsgag

Rene snitt, presist arbeid, stabil utføring - alt dette er egenskaper du finner i en Metabo båndsgag. Det viser seg i detaljene: alle båndsgagene har presisjonsføring med tre ruller for sikker styring og lang brukstid på båndsgagbladene. Stabile støpegodsbord med lav vibrasjon sørger for et rent snittresultat og det nøyaktige parallellanlegget med skala for nødvendig presisjon. Sikkerhetsendebryter, bladspenningsvisning og hurtigfraspenningspak gjør Metabo båndsgager ekstra sikre og komfortable i bruk.

**Sikkerhetsbryter**  
 Øyeblikkelig utkobling når en dør blir åpnet.

**Profesjonelt parallellanlegg**  
 Med eksenterklemme og nøyaktig avlesingsskala med integrert lupe. Kan brukes på begge sider av sagbladet.



**Hurtigspenningspak**  
 Enkelt innstilling av bladstrammingen ved hjelp av håndhjul. Indikering for hurtig avlesing av bladstrammingen.

**Presisjons 3-rullføring**  
 For optimal føring og lang levetid på båndsgagbladet.

**Vridningsfritt sagbord i støpegods**  
 For mer presisjon og samtidig mindre vibrasjon. Komfortabel vinkeljustering fra -2° til 45° ved hjelp av soft-grep og patentert tannkransføring.

BAS 317 Precision



**For presist arbeid**  
 og topp betjeningskomfort. Beste snittresultater er ikke noen tilfeldighet.



**Ved omlegging av kilereimene**  
 i den nederste rullekassen, kan to forskjellige hastigheter forhåndsinnstilles for ideell tilpasning til materialet som skal sages.



**Høy stabilitet**  
 Kombinasjonen av vridningsfritt bord i støpegods og profesjonell båndføring gjør det mulig å oppnå optimale snittresultater i tre, kunststoff eller NE-metaller.



Tekniske data	Båndsag BAS 260 Swift
Dimensjoner L x B x H	525 x 425 x 840 mm
Anleggsflate	340 x 335 mm
Arbeidshøyde	374 mm
Sagbord, svingområde	0 - 45 °
Snitthøyde	100 mm
Gjennomløpsbredde	245 mm
Snitthastighet	690 m/min
Sagbåndlengde	1.712 mm
Sagbåndbredde	6,4 - 12,7 mm
Nominelt effektforbruk	350 W
Avgitt effekt	260 W
Vekt	32,5 kg

## Leveringsomfang

Bestillingsnr.	0090025100
A6 universal-båndsagblad	■
Parallellanlegg	■
Vinkelanlegg	■
Avsugsadapter (for Ø 44, 58, 100 mm)	■

## Produktfordeler

- Høy presisjon og stabilitet for profesjonell bruk
- Stillegående induksjonsmotor – vedlikeholdsfri og robust
- Startsperre: Forhindrer utilsiktet start av maskinen etter strømbrudd
- Døråpning uten verktøy for enkelt bytte av sagblad
- Verktøyfri høydeinnstilling av sagbladvern
- Justering av HSS-rulleføringen av sagbladet oppe og nede uten verktøy for topp snittresultater
- Parallellanlegg med lupe
- Skjæring av radier med sirkelsnittinnretning (tilbehør)
- Eksternt avsug for støvfritt arbeide er mulig
- Stort svingbart sagbord i støpejern for skråsnitt

## Systemkomponenter

459 → Tilbehør

393 → Avsug



Tekniske data	Båndsag BAS 317 Precision WNB	Båndsag BAS 317 Precision DNB
Dimensjoner L x B x H	665 x 795 x 1.600 mm	665 x 795 x 1.600 mm
Anleggsflate	548 x 400 mm	548 x 400 mm
Arbeidshøyde uten understell	510 mm	510 mm
Arbeidshøyde med understell	985 mm	985 mm
Sagbord, svingområde	-2 - 45 °	-2 - 45 °
Snitthøyde	165 mm	165 mm
Gjennomløpsbredde	305 mm	305 mm
Snitthastighet	370/800 m/min	370/800 m/min
Sagbåndlengde	2.240 mm	2.240 mm
Sagbåndbredde	6 - 20 mm	6 - 20 mm
Nominelt effektforbruk	900 W	900 W
Avgitt effekt	570 W	640 W
Vekt	70,5 kg	72 kg

## Leveringsomfang

Bestillingsnr.	0090317000	0090317100
A6 universal-båndsagblad	■	■
Understell	■	■
Parallellanlegg	■	■
Vinkelanlegg	■	■
Avsugsadapter (for Ø 44, 58, 100 mm)	■	■

## Produktfordeler

- Induksjonsmotor med sterkt moment
- Høy presisjon og stabilitet for profesjonell bruk
- To snitthastigheter for forskjellig bruk og forskjellige materialer
- Stillegående induksjonsmotor – vedlikeholdsfri og robust
- Startsperre: Forhindrer utilsiktet start av maskinen etter strømbrudd
- Hurtigspak og døråpning uten verktøy for enkelt bytte av sagblad
- Verktøyfri høydeinnstilling av sagbladvern
- Bladstramme-indikering med skala for enkel kontroll av bladstrammingen
- Justering av HSS-rulleføringen av sagbladet oppe og nede uten verktøy for topp snittresultater
- Parallellanlegg med lupe
- Skjæring av radier med sirkelsnittinnretning (tilbehør)
- Eksternt avsug for støvfritt arbeide er mulig
- Enkel justering av helningen på støpejerns-sagbordet for presise skråsnitt (patentert tannkransføring)

## Systemkomponenter

459 → Tilbehør

393 → Avsug



Tekniske data	Båndsag BAS 505 Precision WNB	Båndsag BAS 505 Precision DNB
Dimensjoner L x B x H	834 x 639 x 1.860 mm	834 x 639 x 1.860 mm
Anleggsflate	536 x 640 mm	536 x 640 mm
Arbeidshøyde	925 mm	925 mm
Sagbord, svingområde	0 - 20 °	0 - 20 °
Snitthøyde	280 mm	280 mm
Gjennomløpsbredde	440 mm	440 mm
Snitthastighet	408/965 m/min	408/965 m/min
Sagbåndlengde	3.380 mm	3.380 mm
Sagbåndbredde	6 - 25 mm	6 - 25 mm
Nominelt effektforbruk	1.500 W	1.900 W
Avgitt effekt	1.100 W	1.500 W
Vekt	133 kg	133 kg

## Leveringsomfang

Bestillingsnr.	6.05052	6.05053
A6 universal-båndsagblad	■	■
Parallellanlegg	■	■
Avsugsstuss (diameter 100 mm)	■	■

## Produktfordeler

- Induksjonsmotor med sterkt moment

- Høy presisjon og stabilitet for profesjonell bruk
- To snitthastigheter for forskjellig bruk og forskjellige materialer
- Stillestående induksjonsmotor – vedlikeholdsfri og robust
- Startspærre: Forhindrer utilsiktet start av maskinen etter strømprudd
- Døråpning uten verktøy for enkelt bytte av sagblad
- Verktøyfri høydeinnstilling av sagbladvern
- Siktvindue for bladspenningsvisning for hurtige kontroller av bladspenningen utenfra
- Justering av HSS-rulleføringsring av sagbladet oppe og nede uten verktøy for topp snittresultater
- Skjæring av radier med sirkelsnittinnretning (tilbehør)
- Eksternt avsug for støvfritt arbeide er mulig
- Enkel justering av helningen på støpejerns-sagbordet for presise skråsnitt (patentert tannkransføring)
- Påbygningsdelene kan oppbevares i sagkassen

## Båndsagblad

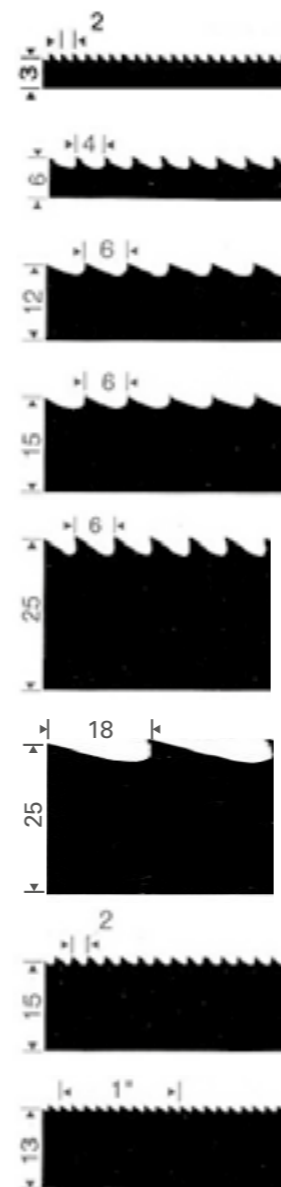

## Merking av båndsagblader

- A2** Skråtann for små radier  
Tre, kunststoff, finsnittinnretning nødvendig
- A4** Skråtann for kurvesnitt  
Tre, kunststoff
- A6** Krokantann for universalsnitt  
Tre, kunststoff
- A6** Krokantann for rette snitt  
Tre, kunststoff
- A6** Krokantann for rette snitt  
Tre, kunststoff
- A18** Krokantann for rette snitt  
Ved
- A2** Romtann for universalsnitt  
Aluminium, kobber, messing, skumstoff
- 14/1"** Romtann for universalsnitt  
Aluminium, kobber, messing, stål

## Betegnelse av båndsagbladene

Eksempel:

**Tannsp. ind. herd. 2240 x 6 x 0,5/A – 4 (14/1")****Tannsp. ind. herd.**

= tannspiss indiksjonsherdet karbon-stål Karbon-stål med induktivt herdete tannspisser; lang levetid og økonomisk i bruk

- 2240** = båndlengde mm
- 6** = båndbredde mm
- 0,5** = båndtykkelse mm
- A – 4** = avstand mellom tannspissene mm
- 14/1" = A2** = tannantall per enhet tomme
- 1,3/1" = A18** = tannantall per enhet tomme

## Systemkomponenter

459 → Tilbehør

393 → Avsug



## Båndsagblad

- Karbon-stål med induktivt herdede tannspisser
- Lang levetid gir økonomisk bruk

Dimensjoner mm	Tanndeling	Materialegnethet	Egnet for	Bestillingsnr.
1.712 x 6 x 0,36	A4 skråtann	Tre, kunststoff - kurvesnitt	BAS 260 Swift	0909057175*
1.712 x 12 x 0,36	A6 krottann	Tre, kunststoff - universalsnitt	BAS 260 Swift	0909057183*
1.712 x 12 x 0,36	A2 romtann	Ikke jernholdig metall, skumstoffer	BAS 260 Swift	0909057191*
2.240 x 6 x 0,5	A4 skråtann	Tre, kunststoff - kurvesnitt	BAS 317 Precision	0909029252*
2.240 x 12 x 0,5	A6 krottann	Tre, kunststoff - universalsnitt	BAS 317 Precision	0909029244*
2.240 x 15 x 0,5	A6 krottann	Tre, kunststoff – rette snitt	BAS 317 Precision	0909029260*
2.240 x 15 x 0,5	A2 romtann	Metall, skumstoffer	BAS 317 Precision	0909029279*
2.225 x 3 x 0,5	A2 skråtann	Tre, kunststoff - små radier, for sirkelsnitt med bruk av finsnitteutstyret	BAS 380	0909060257*
2.225 x 6 x 0,36	A4 skråtann	Tre, kunststoff - kurvesnitt	BAS 380	0909060265*
2.225 x 9 x 0,36	A6 krottann	Tre, kunststoff - universalsnitt	BAS 380	0909060273*
2.225 x 13 x 0,36	A6 krottann	Tre, kunststoff – rette snitt	BAS 380	0909060281*
3.380 x 6 x 0,5	A4 skråtann	Tre, kunststoff - kurvesnitt	BAS 505 G, BAS 505 Precision	0909029180*
3.380 x 15 x 0,5	A6 krottann	Tre, kunststoff - universalsnitt	BAS 505 G, BAS 505 Precision	0909029171*
3.380 x 25 x 0,5	A6 krottann	Tre, kunststoff – rette snitt	BAS 505 G, BAS 505 Precision	0909000416*
3.380 x 25 x 0,5	A18 krottann	Tre, ved	BAS 505 G, BAS 505 Precision	0909000424*
3.380 x 15 x 0,5	A2 romtann	Tre-spikerfast, skumstoff	BAS 505 G, BAS 505 Precision	0909029210*
3.380 x 13 x 0,65	14/1" romtann	Ikke jernholdig metall, stålprofiler	BAS 505 G	0909029228*
1.067 x 5 x 0,65	A2 romtann	Tre, kunststoff	BS 150 E til 1998	0909052939*
1.505 x 6 x 0,36	A4 skråtann	Tre, kunststoff - kurvesnitt	BS 230 til 2001	0909040817*
1.505 x 12 x 0,36	A6 krottann	Tre, kunststoff - universalsnitt	BS 230 til 2001	0909040825*
1.505 x 12 x 0,36	A2 romtann	Ikke jernholdig metall, skumstoffer	BS 230 til 2001	0909040841*

## Maskinstativ

	Bestillingsnr.
 <p><b>Maskinstativ UMS</b></p> <ul style="list-style-type: none"> <li>■ For optimal arbeidshøyde og stabil oppstilling</li> <li>■ Kompakt sammenleggbart</li> <li>■ Justerbare føtter for utjevning av høydeforskjeller</li> <li>■ Ferdig montert</li> </ul> <p>Høyde arbeidsbord: 83 cm Vekt: 12 kg Maks. vektbelastning: 250 kg Egnet for: KS 216 M Lasercut, KGS 216 M, KGS 254 M, KGS 216 Plus, KGS 254 Plus / KGS 254 I Plus, KGS 315 Plus, KS 254 Plus, KS 305 Plus, KGT 300, BAS 260 Swift, DH 330</p>	6.31317

## Understell med hjul

	Bestillingsnr.
 <p><b>Understell med hjul</b></p> <ul style="list-style-type: none"> <li>■ For enkel transport</li> </ul> <p>Egnet for: BAS 317 Precision</p>	0910063570

## Vinkelanlegg

	Bestillingsnr.
 <p><b>Vinkelanlegg</b></p> <ul style="list-style-type: none"> <li>■ Vekt: 0,75 kg</li> <li>■ Lineallengde: 250 mm</li> <li>■ Vinkelområde: +/- 60°</li> </ul> <p>Egnet til: BAS 317 Precision, Flexo 500</p>	0910064410

## Sirkelskjærer

	Bestillingsnr.
 <p><b>Sirkelskjærer</b></p> <ul style="list-style-type: none"> <li>■ For sirkelsnitt eller kjeglesnitt (med skråstilt bord)</li> <li>■ Diameter på 120 til 280 mm</li> <li>■ Båndsagblad 6 mm for kurvesnitt er nødvendig</li> </ul> <p>Egnet for: BAS 315 / 316, BAS 316 G, BAS 317 Precision, BAS 450, BAS 500, BAS 505 G, BAS 600, BAS 505 Precision</p>	0909031249*

## Vevd slipebånd

Korning	Dimensjoner mm	Pakning	Egnet for	Bestillingsnr.
P 80	20 x 2.205	3	BAS 380	0909060303*
P 150	20 x 2.205	3	BAS 380	0909060320*
P 80	20 x 2.240	3	BAS 315 / 316, BAS 316 G, BAS 317 Precision	0909030528*
P 120	20 x 2.240	3	BAS 315 / 316, BAS 316 G, BAS 317 Precision	0909030536*
P 80	25 x 3.380	3	BAS 450, BAS 500, BAS 505 G, BAS 600, BAS 505 Precision	0909030544*
P 120	25 x 3.380	3	BAS 450, BAS 500, BAS 505 G, BAS 600, BAS 505 Precision	0909030552*

## Selvheftende slipeark

Korning	Diameter mm	Pakning	Egnet for	Bestillingsnr.
P 60	200	5	BAS 380	0909060338*
P 80	200	5	BAS 380	0909060346*
P 100	200	5	BAS 380	0909060354*

\* SB-pakket



Tekniske data	Høvel DH 330
Dimensjoner L x B x H	579 x 857 x 574 mm
Sponuttak	0 - 3 mm
Tykkelsesbord	Støpt aluminium, belagt med rustfritt stål
Tykkelsesbord L x B	840 x 330 mm
Gjennomgangshøyde/-bredde	152 mm/330 mm
Matehastighet	7 m/min
Diameter på knivaksel	47 mm
Antall kniver	2
Hastighet på knivaksel	9.800 /min
Nominelt effektforbruk	1.800 W
Vekt	35 kg

## Leveringsomfang

Bestillingsnr.	0200033000
2 innebygde HSS vendehøvelkniver	■
Skyvestokk	■
Avsugsstuss	■

## Produktfordeler

- Den lave vekten gjør den ideell for mobil bruk
- Stabil og jevn fremføring av arbeidsstykket
- Bekvem innstilling av høyden med håndveiv
- Rask innstilling av de vanligste gjennomløpshøydene
- Kraftig universalmotor for trekkraftig drift og et jevnt høvelresultat
- Startspærre: Forhindrer utilsiktet start av maskinen etter strømbrydd
- Nøyaktig innstilling av spontykkelsen for rask og eksakt høvling
- Store inn- og utmatingsbord for enkel gjennomføring av lange materialer
- Låsing av høvelverket hindrer utilsiktet justering av innstillingen av sponuttaket

## Systemkomponenter

464 → Tilbehør

393 → Avsug



Tekniske data	Høvelmaskin HC 260 C - 2,2 WNB	Høvelmaskin HC 260 C - 2,8 DNB
Dimensjoner L x B x H	1.110 x 620 x 960 mm	1.110 x 620 x 960 mm
Avrettingsplate L x B	1.040 x 260 mm	1.090 x 260 mm
Sponuttak		
- Avretting	0 - 3 mm	0 - 3 mm
- Tykkeshøvling	0 - 3 mm	0 - 3 mm
Materiale		
- Avrettingsplater	Støpt aluminium	Støpt aluminium
- Tykkelsesbord	Støpegods	Støpegods
Tykkelsesbord L x B	400 x 260 mm	400 x 260 mm
Gjennomgangshøyde/-bredde	160 mm/260 mm	160 mm/260 mm
Matehastighet	5 m/min	5 m/min
Diameter på knivaksel	63 mm	63 mm
Antall kniver	2	2
Hastighet på knivaksel	6.500 /min	6.500 /min
Nominelt effektforbruk	2.200 W	2.800 W
Avgitt effekt	1.600 W	2.000 W
Vekt	71 kg	71 kg

## Leveringsomfang

Bestillingsnr.	0114026000	0114026100
innebygd énveis vendehøvelkniv	■	■
kort, svingbart fugeanlegg	■	■
Sponutkastehette	■	■
Skyvestokk	■	■
Avsugsstuss	■	■

## Produktfordeler

- Induksjonsmotor med sterkt moment

- Enkel, verktøyfri ombygging fra avretter- til tykkeshøvel
- Stabil og jevn fremføring av arbeidsstykket
- Tykkelsesbord av massivt, slitasjebestandig støpegods
- Bekvem innstilling av høyden med håndveiv
- Høvelkniv med dobbel skjær for lengre brukstid
- Føringsanlegg svingbart 90°-45°
- Kraftig universalmotor for trekkraftig drift og et jevnt høvelresultat
- Stillegående induksjonsmotor – vedlikeholdsfri og robust
- Startspærre: Forhindrer utilsiktet start av maskinen etter strømbrydd

## Systemkomponenter

464 → Tilbehør

393 → Avsug

## Høvelkniver

## Enveis vendehøvelkniv

- For alt mykt tre

Dimensjoner mm	Vendehøvelkniv	Egnet for	Pakning	Bestillingsnr.
260 x 18,6 x 1	■	HC 260 C, HC 260 M, HC 260 K	2	0911030713*

## HSS høvelkniv



- For alt mykt og hardt tre
- Kan etterslipas
- 18% andel wolfram = lang levetid

Dimensjoner mm	Vendehøvelkniv	Egnet for	Pakning	Bestillingsnr.
260 x 20 x 2,5		Multi 260	2	0920054030*
260 x 20 x 3		HC 260 C, HC 260 M, HC 260 K	2	0911030721*
263 x 24,5 x 3		HC 260 E / ES til 1989	2	0911030748*
304 x 25 x 3		HC 300	2	0911060167*
310 x 20 x 2,5		Multi 310	2	0920054048*
310 x 20 x 3		HC 333 G	2	0911053179*
310 x 30 x 3		DH 315 fram til 1999	4	0911016362*
320 x 25 x 3		HC 320 fram til 1999	3	0911014220*
334 x 16 x 2	■	DH 330 fram til 2005	2	0911062119*
332 x 12 x 1,5	■	DH 330 fra årsmodell 06, DH 316	2	0911063549*
410 x 25 x 3		HC 410 G	3	0911050390*

## Høvelkniver i hardmetall

- For alt hardt tre, spesielt eksotiske tresorter, presset tre, hardt papir, hard vev
- Platemateriale og kunststoffer
- Kan slipes, lang levetid

Dimensjoner mm	Vendehøvelkniv	Egnet for	Pakning	Bestillingsnr.
260 x 20 x 3		HC 260 C, HC 260 M, HC 260 K	2	0911030730*
304 x 25 x 3		HC 300	2	0911060175*

## Kniv ombyggingssett

Dimensjoner mm	Vendehøvelkniv	Egnet for	Pakning	Bestillingsnr.
260		HC 260 C, HC 260 M	2	0911030845

## Innstillingsapparat for høvelkniver

	Bestillingsnr.
 <p><b>Innstillingsapparat for høvelkniver</b></p> <ul style="list-style-type: none"> <li>■ Egnet for alle knivakslinger</li> <li>■ Enkel håndtering og eksakt skjærframspring</li> <li>■ I trekasse</li> </ul> <p>Leveringsomfang: 2 magnethøvelkniv-innstillingsapparater, 3 innstillingsplater for knivframspring Passer til: HC 260 C, HC 260 M / K, HC 333 G, HC 410 G, Multi 260, Multi 310</p>	0911016397

\* SB-pakket

## Påbyggingsdeler



## Transportinnretning

	Bestillingsnr.
 <p><b>Transportinnretning</b></p> <ul style="list-style-type: none"> <li>■ For enkel transport</li> </ul> <p>Egnet for: HC 260 C, HC 260 M</p>	0911003783

## Annet tilbehør

## Rullestativ

- For å støtte opp lange arbeidsstykker ved saging, fresing, høvling og boring
- Står støtt, kan justeres i høyden og slås inn

	Bestillingsnr.
 <p><b>Rullestativ RS 420</b></p> <ul style="list-style-type: none"> <li>■ Med rull i rustfritt stål som går lett og som tåler høy belastning</li> </ul> <p>Bredde: 400 mm Påleggsvekt: 100 kg Høyde: 640 - 1015 mm</p>	0910053353
 <p><b>Rullestativ RS 420 G</b></p> <ul style="list-style-type: none"> <li>■ Med forkrommede kulelagre som går lett</li> <li>■ Gjør også sidebevegelser mulig</li> <li>■ Ideelt for platematerialer</li> </ul> <p>Bredde: 520 mm Påleggsvekt: 100 kg Høyde: 640 - 1015 mm</p>	0910053345
 <p><b>Rullestativ RS 420 W</b></p> <ul style="list-style-type: none"> <li>■ Med forkrommede kulelagre som går lett</li> <li>■ Justerbar kulelagerlist</li> <li>■ Gjør også sidebevegelser mulig</li> <li>■ Ideelt for platemateriale, runde og firkantede arbeidsstykker</li> </ul> <p>Bredde: 420 mm Påleggsvekt: 100 kg Høyde: 640 - 1015 mm</p>	0910053361

## Vedlikeholds- og pleiespray

**Vedlikeholds- og pleiespray**

- Ideell for stell og vedlikehold av trebearbeidingsmaskiner
- Silikonholdig, hindrer at trestøv setter seg fast på f.eks. gjengestenger eller glidelagre
- Øker glideevnen til arbeidsstykkene på maskinbordet
- Høy rengjørings effekt

Bestillingsnr.

0911018691\*

## Glidemiddel

- For at treet skal gli lett på justeringsplaten og tykkelsesbordet

**Waxilit-glidemiddel**

Vekt: 70 g

Bestillingsnr.

0911001071

**Waxilit-glidemiddel**

Vekt: 1 kg

Bestillingsnr.

4313062258

## Skyvehåndtak

**Skyvehåndtak**

- For sideveis føring av arbeidsstykket

Bestillingsnr.

0910057200\*

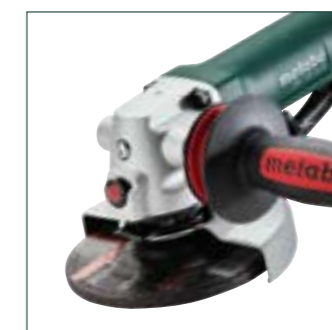

# Kompressorer Trykkluftverktøy Tilbehør for trykkluft Trykkluftfordeling



# Hvilken kompressor til hvilket verktøy?

	Type	Kompressorer																
		Basic 250-24 W OF	Basic 250-24 W	Basic 250-50 W	Power 150	Power 260	PowerAir 350	PowerAir V 400	Mega 400-50 W	Mega 400-50 D	Mega 350-100 W	Mega 350-100 D	Mega 350-150 D	Mega 550-90 D	Mega 520-200 D	Mega 580-200 D	Mega 700-90 D	Mega 650-270 D
<b>Oljesmurte kompressorer</b>																		
<b>Trykkluft-slagskruttrekkere</b>	DSSW 360 Set 1/2"			□			□	■	■	■	■	■	■	■	■	■	■	■
	DSSW 450-3/8"			□			□	■	■	■	■	■	■	■	■	■	■	■
	DSSW 475-1/2"			□			□	■	■	■	■	■	■	■	■	■	■	■
	DSSW 930-1/2"			□			□	■	■	■	■	■	■	■	■	■	■	■
	DSSW 1690-3/4"													■	■	■	■	■
	DSSW 2440-1"													□	□	■	■	■
<b>Trykkluft-skralleskruttrekker</b>	DRS 68 Set 1/2"						□	□	□	□	□	□	■	■	■	■	■	
	DRS 35-1/4"								□	□	□	□	■	■	■	■	■	
	DRS 95-1/2"									□	□	□	□	■	■	■	■	
<b>Trykkluft skruttrekker</b>	DS 14								□	□	□	□	■	■	■	■	■	
<b>Trykkluft bormaskin</b>	DB 10								□	□	□	□	■	■	■	■	■	
<b>Trykkluft rettsliper</b>	DG 25 Set								□	□	□	□	■	■	■	■	■	
	DG 700												□	□	□	■	■	
	DG 700 L												□	□	□	■	■	
<b>Trykkluft vinkelsliper</b>	DW 125												□	□	□	■	■	
	DW 125 Quick												□	□	□	■	■	
<b>Eksentersliper</b>	DSX 150												□	□	□	■	■	
<b>Trykkluft båndfil</b>	DBF 457									□	□	□	□	■	■	■	■	
<b>Trykkluft karosserisag</b>	DKS 10 Set									□	□	□	□	■	■	■	■	
<b>Trykkluft meiselhammer</b>	DMH 30 Set									□	□	□	□	■	■	■	■	
	DMH 290 Set									□	□	□	□	■	■	■	■	
<b>Trykkluft klammer-/ stiftepistole</b>	DKNG 40/50	■	■	■	□	□	■	■	■	■	■	■	■	■	■	■	■	
<b>Trykkluft spikerpistol</b>	DPN 25	■	■	■	■	■	■	■	■	■	■	■	■	■	■	■	■	
<b>Trykkluft stiftemaskin</b>	DKG 80/16	■	■	■	■	■	■	■	■	■	■	■	■	■	■	■	■	
	DKG 90/25	■	■	■	□	□	■	■	■	■	■	■	■	■	■	■	■	
	DKG 90/40	■	■	■	□	□	■	■	■	■	■	■	■	■	■	■	■	
	DKG 114/65	□	□	□			□	□	■	■	■	■	■	■	■	■	■	
<b>Trykkluft dykkertpistol</b>	DSN 50	■	■	■	□	□	■	■	■	■	■	■	■	■	■	■	■	
<b>Trykkluft fettpresse</b>	DFP 400	■	■	■	■	■	■	■	■	■	■	■	■	■	■	■	■	

	Type	Kompressorer																
		Basic 250-24 W OF	Basic 250-24 W	Basic 250-50 W	Power 150	Power 260	PowerAir 350	PowerAir V 400	Mega 400-50 W	Mega 400-50 D	Mega 350-100 W	Mega 350-100 D	Mega 350-150 D	Mega 550-90 D	Mega 520-200 D	Mega 580-200 D	Mega 700-90 D	Mega 650-270 D
<b>Oljefrie kompressorer</b>																		
<b>Trykkmåler for dekk</b>	RF 60	■	■	■	□	□	■	■	■	■	■	■	■	■	■	■	■	■
	RF 60 G	■	■	■	□	□	■	■	■	■	■	■	■	■	■	■	■	■
	RF 80 G	■	■	■	□	□	■	■	■	■	■	■	■	■	■	■	■	■
	RF 80 D	■	■	■	□	□	■	■	■	■	■	■	■	■	■	■	■	■
<b>Sandblåsepistoler</b>	SSP 1000												□	□	□	□	■	■
<b>Sprøytepistol</b>	SPP 1000												□	□	□	□	■	■
<b>Kombi-sprøytepistol</b>	UBS 1000												□	□	□	□	■	■
<b>Fugepistoler</b>	DKP 310	■	■	■	■	■	■	■	■	■	■	■	■	■	■	■	■	■
<b>Malingsprøytepistoler</b>	FSP 100	■	■	■			■	■	■	■	■	■	■	■	■	■	■	■
	FSP 600												□	□	■	■	■	■
	FSP 1000 S												□	□	■	■	■	■
	FSP 600 HVLP												□	■	■	■	■	■
FSP 600 LVLP													■	■	■	■	■	
<b>Blåsepistoler</b>	BP 10	■	■	■	□	□	■	■	■	■	■	■	■	■	■	■	■	■
	BP 210	■	■	■	□	□	■	■	■	■	■	■	■	■	■	■	■	■
	BP 200	■	■	■	□	□	■	■	■	■	■	■	■	■	■	■	■	■
	BP 500	■	■	■	□	□	■	■	■	■	■	■	■	■	■	■	■	■
<b>Blåsepistol i aluminium</b>	BPA 15	■	■	■	□	□	■	■	■	■	■	■	■	■	■	■	■	■
	BPA 15 S	■	■	■	□	□	■	■	■	■	■	■	■	■	■	■	■	■
<b>Trykkluft verktøysett</b>	LPZ 4 Set	■	■	■	□	□	■	■	■	■	■	■	■	■	■	■	■	■
	LPZ 7 Set	■	■	■	□	□	■	■	■	■	■	■	■	■	■	■	■	■

■ = Godt egnet/kan brukes permanent med ett verktøy pr. kompressor  
 □ = Begrenset egnet/kun for kort tids bruk

01  
02  
03  
04  
05  
06  
07  
08  
09  
10  
11  
12  
13  
14

# Robuste, sterke, pålitelige: Kompressorklassene fra Metabo

Vi vet hvilke krav som stilles til de forskjellige typene kompressorer og har alltid en som passer. Så hos Metabo kan du finne akkurat den kompressoren som møter dine krav. Programmet strekker seg fra lette og små basic modeller via lethåndterlige og mobile modeller i power-klassen, til ekstremt sterke mega-kompressorer for krevende bruk. Det er jobben du har som bestemmer.

## Reimdrift

for lav hastighet og ekstra rolig drift

Condor trykkbryter med trykkregulator og avlastningsventil for startavlastning



Lang trekkbøyle med kabelvinne

Filter-trykkreduksjon med manometer og tåkesmøreenhet for justerbart arbeidstrykk og helt riktig luftkvalitet

Lett tilgang til kondensatavtappingen

Robuste hjul og svinghjul for optimal transport og stødig plassering med brems

MEGA 700-90 D

NYHET



NYHET



NYHET



## Tekniske data

	Kompressor Basic 250-24 W OF	Kompressor Basic 250-24 W	Kompressor Basic 250-50 W
Sugeeffekt	220 l/min	200 l/min	200 l/min
Fyllekapasitet	120 l/min	110 l/min	110 l/min
Effektiv leveringsmengde (ved 80 % maks. trykk)	100 l/min	95 l/min	95 l/min
Maks. trykk	8 bar	8 bar	8 bar
Nominelt effektforbruk	1,5 kW	1,5 kW	1,5 kW
Maks. hastighet	2.850 /min	2.850 /min	2.850 /min
Tankstørrelse	24 l	24 l	50 l
Lydtryknivå (LpA)	97 dB(A)	97 dB(A)	97 dB(A)
Dimensjoner	630 x 406 x 630 mm	630 x 406 x 630 mm	830 x 445 x 715 mm
Vekt	24 kg	27 kg	32 kg
Kabellengde	1,5 m	1,5 m	1,5 m

## Leveringsomfang

Bestillingsnr.	6.01532	6.01533	6.01534
Universal hurtigkobling	■	■	■
Trekkrep, gummibelagt	■	■	■

## Produktfordeler

- Oljefri stempelkompressor for enkel transport og redusert servicebehov
- Oljesmurt stempelkompressor
- Gummiert håndtak for komfortabel og sklisikker håndtering
- Oljesmurt stempelkompressor
- Gummiert håndtak for komfortabel og sklisikker håndtering
- Kraftig, robust kompressor for enkel bruk av fagfolk
- For enfaset vekselstrøm
- Manometer og trykkreguleringsventil for justering av arbeidstrykk.
- Trykkbryter med startventil gir god kaldstart
- Overbelastningsvern; beskytter motoren mot overoppheting
- Gummierte, stabile hjul for mobil bruk
- Test før igangkjøring er ikke nødvendig
- Ekstra manometer for indikering av tanktrykket
- Tanken har 10 års garanti mot gjennomrusting

## Systemkomponenter

507 ▶ Tilbehør



**Lett og kompakt: Basic-klassen**  
Kompakte og lette startmodeller for enkel bruk på byggeplassen



**Mobilitet på byggeplassen: Power-klassen**  
Mobil kompressor for fleksibel og krevende innsats. Ideell ved interiørarbeider og på byggeplassen lett å transportere med store hjul



**Sterk og effektiv i bruk: Mega-klassen**  
Ekstra sterk kompressor med kilereim for profesjonell bruk på verkstedet



Tekniske data	Kompressor Power 150	Kompressor Power 260
Sugeffekt	100 l/min	235 l/min
Fyllekapasitet	50 l/min	125 l/min
Effektiv leveringsmengde (ved 80 % maks. trykk)	46 l/min	110 l/min
Maks. trykk	8 bar	8 bar
Nominelt effektforbruk	0,75 kW	1,5 kW
Maks. hastighet	1.450 /min	2.850 /min
Tankstørrelse	3 l	4 l
Lydtrykknivå (LpA)	74 dB(A)	87 dB(A)
Dimensjoner	465 x 310 x 465 mm	600 x 310 x 405 mm
Vekt	16 kg	18 kg
Kabellengde	1,8 m	1,8 m

Bestillingsnr.	0230023204	0230026211
----------------	------------	------------

#### Produktfordeler

- Spesielt stillegående og vibrasjonssvak
- Kompakt og mobil stempelkompressor for profesjonell bruk på byggeplasser
- Bærbar kompressor - ideell til stifting og spikring samt fjerning av rørledninger
- For enfaset vekselstrøm
- Oljefri stempelkompressor med innovativ WPS-teknologi; teflonbelagte stempelringer gir minimal slitasje
- Bryter og betjeningslementer ligger beskyttet og godt synlig i rørrammen
- Overbelastningsvern; beskytter motoren mot overoppheting
- Test før igangkjøring er ikke nødvendig
- God startevne med trykkbryter med startventil
- Justerbart arbeidstrykk med reduksjonsventil
- To manometre for visning av arbeids- og kjeletrykk
- Tanken har 10 års garanti mot gjennomrusting
- Vibrasjonsdempende sugeføtter

#### Systemkomponenter

507 → Tilbehør



Tekniske data	Kompressor PowerAir 350	Kompressor PowerAir V 400
Sugeffekt	290 l/min	340 l/min
Fyllekapasitet	165 l/min	220 l/min
Effektiv leveringsmengde (ved 80 % maks. trykk)	150 l/min	180 l/min
Maks. trykk	10 bar	10 bar
Nominelt effektforbruk	1,8 kW	2,2 kW
Maks. hastighet	2.850 /min	1.450 /min
Tankstørrelse	23 l	24 l
Lydtrykknivå (LpA)	88 dB(A)	87 dB(A)
Dimensjoner	490 x 450 x 750 mm	620 x 540 x 775 mm
Vekt	37 kg	47 kg
Kabellengde	2 m	2,1 m

Bestillingsnr.	0230135100	0230140000
----------------	------------	------------

#### Produktfordeler

- Instrumenttavle med godt avlesbare manometre for tank- og arbeidstrykk
- Kompakt og mobil stempelkompressor for profesjonell bruk på byggeplasser
- For enfaset vekselstrøm
- Oljesmurt stempelkompressor
- Gummierte, stabile hjul og trekkrep for mobil bruk
- Overbelastningsvern; beskytter motoren mot overoppheting
- Test før igangkjøring er ikke nødvendig
- God startevne med trykkbryter med startventil
- Tanken har 10 års garanti mot gjennomrusting

#### Systemkomponenter

507 → Tilbehør

NYHET



NYHET



Tekniske data	Kompressor Mega 400-50 W	Kompressor Mega 400-50 D
Sugeffekt	400 l/min	400 l/min
Fyllekapasitet	300 l/min	300 l/min
Effektiv leveringsmengde (ved 80 % maks. trykk)	260 l/min	260 l/min
Maks. trykk	10 bar	10 bar
Nominelt effektforbruk	2,2 kW	2,2 kW
Maks. hastighet	1.050 /min	1.050 /min
Tankstørrelse	50 l	50 l
Lydtrykknivå (LpA)	86 dB(A)	86 dB(A)
Dimensjoner	1.050 x 410 x 817 mm	1.050 x 410 x 817 mm
Vekt	73 kg	73 kg
Kabellengde	1,5 m	1,5 m

## Leveringsomfang

Bestillingsnr.	6.01536	6.01537
3 universalkoblinger	■	■

## Produktfordeler

- For enfaset vekselstrøm
- For trefaset vekselstrøm
- Kraftig, robust reimkompressor for profesjonell bruk
- Remdrift for lav hastighet og ekstra rolig drift
- Oljesmurt stempelkompressor
- Justerbart arbeidstrykk og forbedret luftkvalitet med filtertrykkredusering med manometer og tåkesmøreenhet
- Trykkbryter med startventil gir god kaldstart
- Ekstra manometer for indikering av tanktrykket
- Overbelastningsvern; beskytter motoren mot overoppheting
- Instrumenttavle med godt avlesbare manometre for tank- og arbeidstrykk
- Store gummihjul gjør transporten enkel
- Svingbare hjul med brems for ekstra fleksibilitet
- Kabelen kan vikles opp
- Langt, ergonomisk håndtak med integrert kabeltrommel
- Tanken har 10 års garanti mot gjennomrusting

## Systemkomponenter

507 → Tilbehør

NYHET



NYHET



NYHET



Tekniske data	Kompressor Mega 350-100 W	Kompressor Mega 350-100 D	Kompressor Mega 350-150 D
Sugeffekt	320 l/min	320 l/min	320 l/min
Fyllekapasitet	250 l/min	250 l/min	250 l/min
Effektiv leveringsmengde (ved 80 % maks. trykk)	220 l/min	220 l/min	220 l/min
Maks. trykk	10 bar	10 bar	10 bar
Nominelt effektforbruk	2,2 kW	2,2 kW	2,2 kW
Maks. hastighet	1.350 /min	1.350 /min	1.350 /min
Tankstørrelse	90 l	90 l	150 l
Lydtrykknivå (LpA)	86 dB(A)	86 dB(A)	86 dB(A)
Dimensjoner	1.000 x 410 x 900 mm	1.000 x 410 x 900 mm	1.380 x 420 x 950 mm
Vekt	69 kg	69 kg	85 kg
Kabellengde	1,5 m	1,5 m	1,5 m

## Leveringsomfang

Bestillingsnr.	6.01538	6.01539	6.01587
3 universalkoblinger	■	■	■

## Produktfordeler

- For enfaset vekselstrøm
- For trefaset vekselstrøm
- For trefaset vekselstrøm
- Kraftig, robust reimkompressor for profesjonell bruk
- Remdrift for lav hastighet og ekstra rolig drift
- Oljesmurt stempelkompressor
- Trykkreguleringsventil med manometer for justering av arbeidstrykk.
- Trykkbryter med startventil gir god kaldstart
- Ekstra manometer for indikering av tanktrykket
- Overbelastningsvern; beskytter motoren mot overoppheting
- Stødige gummiføtter
- Gummierte, stabile hjul og trekkrep for mobil bruk
- Tanken har 10 års garanti mot gjennomrusting

## Systemkomponenter

507 → Tilbehør



NYHET



NYHET



Tekniske data	Kompressor Mega 550-90 D	Kompressor Mega 700-90 D
Sugeffekt	510 l/min	650 l/min
Fyllekapasitet	395 l/min	520 l/min
Effektiv leveringsmengde (ved 80 % maks. trykk)	360 l/min	450 l/min
Maks. trykk	11 bar	11 bar
Nominelt effektforbruk	3 kW	4 kW
Maks. hastighet	1.400 /min	1.400 /min
Tankstørrelse	90 l	90 l
Lydtrykknivå (LpA)	87 dB(A)	88 dB(A)
Dimensjoner	1.126 x 490 x 917 mm	1.188 x 520 x 1.110 mm
Vekt	103 kg	119 kg
Kabellengde	1,5 m	1,5 m

## Leveringsomfang

Bestillingsnr.	6.01540	6.01542
3 universalkoblinger	■	■

## Produktfordeler

- Kraftig, robust reimkompressor for profesjonell bruk
- Remdrift for lav hastighet og ekstra rolig drift
- Totrinns kompresjon for høy effekt og lang levetid
- For trefaset vekselstrøm
- Justerbart arbeidstrykk og forbedret luftkvalitet med filtertrykkredusering med manometer og tåkesmøreenhet
- Trykkbryter med startventil gir god kaldstart
- Ekstra manometer for indikering av tanktrykket
- Overbelastningsvern; beskytter motoren mot overoppheting
- Oljesmurt 2-sylinders stempelkompressor for høy leveringsmengde
- Instrumenttavle med godt avlesbare manometre for tank- og arbeidstrykk
- Store gummihjul gjør transporten enkel
- Svingbare hjul med brems for ekstra fleksibilitet
- Kabelen kan vikles opp
- Langt, ergonomisk håndtak med integrert kabeltrommel
- Tanken har 10 års garanti mot gjennomrusting

## Systemkomponenter

507 → Tilbehør

NYHET



NYHET



NYHET



Tekniske data	Kompressor Mega 520-200 D	Kompressor Mega 580-200 D	Kompressor Mega 650-270 D
Sugeffekt	490 l/min	510 l/min	650 l/min
Fyllekapasitet	370 l/min	395 l/min	520 l/min
Effektiv leveringsmengde (ved 80 % maks. trykk)	320 l/min	360 l/min	450 l/min
Maks. trykk	10 bar	11 bar	11 bar
Nominelt effektforbruk	3 kW	3 kW	4 kW
Maks. hastighet	1.300 /min	1.400 /min	1.400 /min
Tankstørrelse	200 l	200 l	270 l
Lydtrykknivå (LpA)	89 dB(A)	87 dB(A)	88 dB(A)
Dimensjoner	1.500 x 450 x 960 mm	1.430 x 550 x 1.010 mm	1.530 x 600 x 1.160 mm
Vekt	131 kg	136 kg	170 kg
Kabellengde	1,5 m	1,5 m	1,5 m

## Leveringsomfang

Bestillingsnr.	6.01541	6.01588	6.01543
3 universalkoblinger	■	■	■

## Produktfordeler

- Kraftig, robust reimkompressor for profesjonell bruk
- Remdrift for lav hastighet og ekstra rolig drift
- For trefaset vekselstrøm
- Manometer og trykkreguleringsventil for justering av arbeidstrykk
- Trykkbryter med startventil gir god kaldstart
- Ekstra manometer for indikering av tanktrykket
- Overbelastningsvern; beskytter motoren mot overoppheting
- Oljesmurt 2-sylinders stempelkompressor for høy leveringsmengde
- Støtdige gummiføtter
- Gummierte, stabile hjul og trekkrep for mobil bruk
- Tanken har 10 års garanti mot gjennomrusting

## Systemkomponenter

507 → Tilbehør



Tekniske data	Trykkluft slagskruttrekkere DSSW 360 sett 1/2"
Arbeidstrykk	6,2 bar
Luftbehov	6 l/s
Firkantholder	1/2"
Løsnemoment	360 Nm
Vekt	2 kg

## Leveringsomfang

Bestillingsnr.	6.04118
EURO og ARO/Orion pluggnippel 1/4"	■
Slangetut 10 mm og slangeklemme iht. ISO 11148	■
10 skrunøkler (10, 11, 13, 14, 17, 19, 21, 22, 24, 27 mm)	■
Koffert	■
Oljeflasker	■
Forlengelse	■

## Produktfordeler

- Slagverk med lang levetid
- For feste av hjulbolter på personbiler, montasje og reparasjoner
- Robust slagtrekker for skifte av dekk, reparasjon og montasje
- Endring av rotasjonsretning høyre/venstre med bryterknapp
- For forskjellige bruksområder: 360 Nm løsnemoment
- Ergonomisk formet, gummiert håndgrep for komfortabelt og lett arbeid
- Føring av avtrekksluft med enkelt håndgrep
- Tiltrekkingsmoment kan stilles inn i tre trinn

## Systemkomponenter

481 → Tilbehør

NYHET



NYHET



NYHET



Tekniske data	Trykkluft-slagskruttrekkere DSSW 450-3/8"	Trykkluft-slagskruttrekkere DSSW 475-1/2"	Trykkluft-slagskruttrekkere DSSW 930-1/2"
Arbeidstrykk	6,2 bar	6,2 bar	6,2 bar
Luftbehov	7 l/s	7 l/s	9 l/s
Firkantholder	3/8"	1/2"	1/2"
Løsnemoment	450 Nm	475 Nm	930 Nm
Vekt	1,2 kg	1,2 kg	1,8 kg

## Leveringsomfang

Bestillingsnr.	6.01547	6.01548	6.01549
EURO og ARO/Orion pluggnippel 1/4"	■	■	■
Slangetut 10 mm og slangeklemme iht. ISO 11148	■	■	■
Oljeflasker	■	■	■

## Produktfordeler

- For feste av hjulbolter på personbiler; montering eller reparasjon
- Letthåndterlig for enkelt arbeid, også på steder som er vanskelig tilgjengelige
- Ergonomisk, kompositt-hus: kuldeisolerende, sklisikker og vibrasjonssvak for komfortabelt arbeid
- Ergonomisk, enhåndsbetjent høyre-/venstre-kobling
- Brukervennlig bortføring av luft gjennom håndtaket hindrer støv i arbeidsområdet
- Tiltrekkingsmoment kan stilles i tre trinn

## Systemkomponenter

481 → Tilbehør

NYHET



Tekniske data	Trykkluft-slagskruttrekkere DSSW 1690-3/4"
Arbeidstrykk	6,2 bar
Luftbehov	10,5 l/s
Firkantholder	3/4"
Løsnemoment	1.690 Nm
Vekt	3,5 kg

## Leveringsomfang

Bestillingsnr.	6.01550
EURO og ARO/Orion pluggnippel 3/8"	■
Slangetut 10 mm og slangeklemme iht. ISO 11148	■
Oljeflasker	■

## Produktfordeler

- For feste av hjulbolter på personbiler og transportere; montering eller reparasjon
- Letthåndterlig for enkelt arbeid, også på steder som er vanskelig tilgjengelige
- Ergonomisk, kompositt-hus: kuldeisolerende, skliskker og vibrasjonssvak for komfortabelt arbeid
- Ergonomisk, enhåndsbetjent høyre-/venstre-kobling
- Brukervennlig bortføring av luft gjennom håndtaket hindrer støv i arbeidsområdet
- Tiltrekkingsmoment kan stilles i tre trinn

NYHET



Tekniske data	Trykkluft-slagskruttrekkere DSSW 2440-1"
Arbeidstrykk	6,2 bar
Luftbehov	13 l/s
Firkantholder	1"
Løsnemoment	2.440 Nm
Vekt	7,3 kg

## Leveringsomfang

Bestillingsnr.	6.01551
EURO og ARO/Orion pluggnippel 1/2"	■
Slangetut 10 mm og slangeklemme iht. ISO 11148	■
Oljeflasker	■

## Produktfordeler

- Stort bøylehåndtak for ergonomisk arbeide
- Forlengede drivspindler for skruing på felger med dyp bane
- Robust og kraftig slagskruttrekker for tungt arbeid i dekkservice

## Tilbehør for slagtrekkere, skralleskruttrekkere

	Bestillingsnr.
<p><b>Pipenøkkelsett 3/8" (10 deler)</b> Består av 10 pipenøkler (8, 9, 10, 11, 12, 13, 15, 17, 18, 19 mm)</p>	6.28830
<p><b>Pipenøkkelsett 1/2" (10 deler)</b> Består av 10 pipenøkler (10, 11, 12, 13, 15, 17, 19, 21, 22, 24 mm)</p>	6.28831
<p><b>Pipenøkkelsett 1/2" (3 deler)</b> Består av 3 pipenøkler (17, 19, 21 mm) For aluminiumsfelger, lang modell</p>	6.28833
<p><b>Pipenøkkelforlengelse 1/2" slagfast</b> Totallengde 150 mm</p>	6.28832
<p><b>Pipenøkkelsett 3/4" (8 deler)</b> Består av 8 pipenøkler (21, 22, 24, 26, 27, 28, 30, 32 mm)</p>	6.28834
<p><b>Pipenøkkelsett 1" (8 deler)</b> Består av 8 pipenøkler (24, 27, 30, 32, 33, 34, 36, 38 mm) Dyp modell</p>	6.28835
<p><b>Pipesett 1/2" (11 deler)</b> Består av 11 piper (10, 11, 12, 13, 14, 15, 17, 19, 21, 22, 24 mm)</p>	0901010021
<p><b>Pipesett 3/4" (8 deler)</b> Består av 8 piper (21, 22, 24, 26, 27, 28, 30, 32 mm)</p>	0901014647
<p><b>Veggfeste</b> Bærekraft 15 kg Passer til trykkluftverktøy, 3/8", 1/2" og 3/4" slagskruttrekkere og tilbehør</p>	6.28848

## Systemkomponenter

481 → Tilbehør



Tekniske data	Trykkluft skralleskrutrekker DRS 68 sett 1/2"
Arbeidstrykk	6,2 bar
Luftbehov	220 l/min
Firkantholder	1/2"
Hastighet	175 /min
Løsnemoment	68 Nm
Vekt	1,2 kg

## Leveringsomfang

Bestillingsnr.	6.04119
EURO og ARO/Orion pluggnippel 1/4"	■
7 pipenøkler (9, 10, 11, 13, 14, 17, 19 mm)	■
Koffert	■
Oljeflasker	■
Forlengelse 75 mm	■
Kardangledd	■

## Produktfordeler

- Ergonomisk høyre-/venstrekobling
- Enkel innstilling av rotasjonsretning på skrallehodet
- Kompakt konstruksjon
- For skruing f.eks. reparasjoner på biler, stålbygg osv.
- Ergonomisk, delvis gummiert kapsling: kuldeisolerende, skliskikker og vibrasjonssvak for komfortabelt arbeid
- Innebygd hastighetsregulering
- Dreibar føring av avtrekkluft på siden av huset

## Systemkomponenter

481 → Tilbehør



NYHET

Tekniske data	Trykkluft skralleskrutrekker DRS 35-1/4"	Trykkluft skralleskrutrekker DRS 95-1/2"
Arbeidstrykk	6,3 bar	6,2 bar
Luftbehov	390 l/min	450 l/min
Firkantholder	1/4"	1/2"
Hastighet	270 /min	160 /min
Løsnemoment	35 Nm	95 Nm
Vekt	0,53 kg	1,2 kg

NYHET



## Leveringsomfang

Bestillingsnr.	6.01552	6.01553
EURO og ARO/Orion pluggnippel 1/4"	■	■
Oljeflasker	■	■

## Produktfordeler

- Letthåndterlig for enkelt arbeid, også på steder som er vanskelig tilgjengelige
- Ergonomisk, kompositt-hus: kuldeisolerende, skliskikker og vibrasjonssvak for komfortabelt arbeid
- Brukervennlig bortføring av luft gjennom håndtaket hindrer støv i arbeidsområdet
- Brukervennlig, dreibar bortføring av luften hindrer støv i arbeidsområdet
- Godt egnet for bruk på alle typer kjøretøyer
- Godt egnet til alle typer skruarbeider
- Ergonomisk høyre-/venstrekobling
- Gummiert håndtak for ergonomisk og lett arbeid
- Kraftig planetgir for lang levetid og optimal kraftoverføring

## Systemkomponenter

481 → Tilbehør





Tekniske data	Trykkluft skrutrekker DS 14
Arbeidstrykk	6,2 bar
Luftbehov	340 l/min
Hastighet	1.800 /min
Løsnemoment	5 - 14 Nm
Vekt	1,2 kg

**Leveringsomfang**

Bestillingsnr.	6.04117
EURO og ARO/Orion pluggnippel 1/4"	■
Oljeflasker	■

**Produktfordeler**

- Praktisk skrutrekker for monteringsarbeider
- Ergonomisk formet, gummiert håndgrep for komfortabelt og lett arbeid
- Ergonomisk høyre-/venstre-kobling
- Pistolform
- Justerbart dreiemoment fra 5 til 14 Nm
- Bittsholder for enkelt og bekvemt énhånds verktøybytte
- Føring av avtrekksluft med enkelt håndgrep



Tekniske data	Trykkluft-bormaskin DB 10
Arbeidstrykk	6,2 bar
Luftbehov	360 l/min
Hastighet	1.800 /min
Chucksennvidde	3 - 10 mm
Vekt	1,2 kg

**Leveringsomfang**

Bestillingsnr.	6.04120
EURO og ARO/Orion pluggnippel 1/4"	■
Oljeflasker	■

**Produktfordeler**

- Svært håndterlig maskin som gjør arbeidet lett
- Ergonomisk formet, gummiert håndgrep for komfortabelt og lett arbeid
- Høy hastighet på 1 800/min gir bedre effekt
- Ergonomisk høyre-/venstre-kobling
- Føring av avtrekksluft med enkelt håndgrep

**Systemkomponenter**

285 → Tilbehør

**Systemkomponenter**

224 → Tilbehør

**Tekniske data**

Tekniske data	Trykkluft meiselhammer DMH 30 Set	Trykkluft meiselhammer DMH 290 Set
Arbeidstrykk	6,2 bar	6,2 bar
Luftbehov	280 l/min	330 l/min
Slagfall	3.000 /min	2.900 /min
Verktøyholder	Sekskantskaft, 10 mm	Sekskantskaft, 10 mm
Vekt	2 kg	1,7 kg

**Leveringsomfang**

Bestillingsnr.	6.04115	6.01561
EURO og ARO/Orion pluggnippel 1/4"	■	■
Slangetut 10 mm og slangeklemme iht. ISO 11148	■	■
4 meisler	■	
3 meisler		■
Hurtigspennfjær	■	
Selvspennende chuck		■
Koffert	■	■
Oljeflasker	■	■

**Produktfordeler**





- For bearbeiding av metallplater og stein
- For karosseriarbeider
- Rekyldemping for redusert vibrasjon
- Langt stempelanlegg med høy kraftoverføring for effektivt og raskt arbeid
- Selvspennende chuck for enkelt og hurtig skifte av meislene
- Lettere, håndterlig meiselhammer
- Meget godt egnet for bygningsarbeider (mur, murstein, gassbetong)
- Ideell for pusse- og flisarbeider, og for lett arbeid
- Brukervennlig bortføring av luft gjennom håndtaket hindrer støv i arbeidsområdet
- Gummiert håndtak for ergonomisk og lett arbeid

**Systemkomponenter**

486 → Tilbehør

NYHET



Tilbehør for meiselhammere		Bestillingsnr.
	<b>Steinmeisel</b> Totallengde: 173 mm; sekskanttange SW 10	0901026521
	<b>Steinmeisel, flat</b> 20 mm bred; totallengde: 175 mm; sekskanttange SW 10	0901026530
	<b>Steinmeisel, flat</b> 50 mm bred; totallengde: 180 mm; sekskanttange SW 10	0901026548
	<b>Steinmeisel, flat</b> 40 mm bred, totallengde: 250 mm Sekskanttange SW 10	0901026572
	<b>Fjær for meiselhammer MHS 315</b> 8 viklinger Passer til MHS 315, DW 315	0901013047*
	<b>Fjær for meiselhammer MHS 450</b> 10 viklinger Passer til MHS 450, MHS 5050	0901026327*
	<b>Rustfjernemunnstykke</b> Passer til DMH 30 sett, DMH 290 Set, og alle universalmodeller fra andre produsenter	6.28822*

NYHET

**Tekniske data**

Arbeidstrykk	6,2 bar
Luftbehov	420 l/min
Slaglengde	10 mm
Hastighet ved nominell belastning	9.000 /min
Snittykkelse	
- Aluminium	4 mm
- Stål	3 mm
Vekt	0,65 kg

**Leveringsomfang**

Bestillingsnr.	6.01560
EURO og ARO/Orion pluggnippel 1/4"	■
hvert 5. sagblad (18 tenner, 24 tenner, 32 tenner)	■
Sekskantnøkkel	■
Koffert	■
Slangetut 10 mm og slangeklemme iht. ISO 11148	■
Oljeflasker	■

**Produktfordeler**

- Eget for skjæring av stålplater, kunststoff, aluminium, tre og glassfiber
- Redusert vibrasjon for komfortabelt arbeid ved kontinuerlig bruk.
- Magnesiumhus: spesielt lett og stabilt
- Gummiert håndtak for ergonomisk og lett arbeid
- Brukervennlig bortføring av luft gjennom håndtaket hindrer støv i arbeidsområdet
- Lyddempet luftutløp for støysvakt arbeid.
- Nøyaktig føring av sagbladet gir høy avvirking og rene kuttekanter
- Justerbar beskyttelsesbøyle, nøyaktig innstilling av snittybden
- Sikkerhetsspak mot utilsiktet innkobling

**Systemkomponenter**

506 → Tilbehør

**Tekniske data**

Arbeidstrykk	6,2 bar
Luftbehov	300 l/min
Hastighet	25.000 /min
Vekt	0,43 kg

**Leveringsomfang**

Bestillingsnr.	6.04116
EURO og ARO/Orion pluggnippel 1/4"	■
2 spennetenger (3 mm, 6 mm)	■
5 slipestifter på hver (3 mm, 6 mm)	■
2 fastnøkler (13 mm, 16 mm)	■
Koffert	■

**Produktfordeler**

- For sliping, avgraving, fresing og gravering
- Innebygd hastighetsregulering
- Ergonomisk, delvis gummiert kapsling: kuldeisolerende, skliskikker og vibrasjonssvak for komfortabelt arbeid
- Sikkerhetsspak mot utilsiktet innkobling
- Dreibar føring av avtrekksluft på siden av huset

**Systemkomponenter**

182 → Tilbehør

\* SB-pakket

NYHET



NYHET



NYHET



NYHET



Tekniske data	Trykkluft rettsliper DG 700	Trykkluft rettsliper DG 700 L
Arbeidstrykk	6,2 bar	6,2 bar
Luftbehov	600 l/min	600 l/min
Hastighet	22.000 /min	22.000 /min
Vekt	0,83 kg	1,3 kg

**Leveringsomfang**

Bestillingsnr.	6.01554	6.01555
EURO og ARO/Orion pluggnippel 1/4"	■	■
Spennlange 6 mm (industristandard)	■	■
Oljeflasker	■	■

**Produktfordeler**

- Ekstra robust for profesjonell bruk
- For sliping, avgrading, fresing og gravering
- For sliping av rette og avrundede flater i forskjellige materialer
- Letthåndterlig for enkelt arbeid, også på steder som er vanskelig tilgjengelige
- Ergonomisk, kuldeisolerende og lett hus i slagfast plast
- Brukervennlig bortføring av luft gjennom håndtaket hindrer støv i arbeidsområdet
- Lyddempet luftutløp for støysvakt arbeid.
- Kompakte dimensjoner for enkel betjening med én hånd

Tekniske data	Trykkluft-vinkelsliper DW 125	Trykkluft-vinkelsliper DW 125 Quick
Slipeskive-diameter	125 mm	125 mm
Arbeidstrykk	6,2 bar	6,2 bar
Luftbehov	500 l/min	500 l/min
Hastighet	10.000 /min	10.000 /min
Spindelgjenger	M 14	M 14
Vekt	1,8 kg	2 kg

**Leveringsomfang**

Bestillingsnr.	6.01556	6.01557
EURO og ARO/Orion pluggnippel 1/4"	■	■
Sekskantnøkkel	■	■
Ekstrahåndtak	■	
Tapphullsnøkkel	■	
Anti vibrasjonshåndtak		■
Beskyttelsesdeksel for tallerken	■	■
Fastnøkkel	■	
Oljeflasker	■	■

**Produktfordeler**

- Metabo VibraTech (MVT) ekstra håndtak for vibrasjonsdemping
- Metabo Quick skiveskift uten verktøy med selvspennende chuck
- Beskyttelsesdeksel kan justeres uten bruk av verktøy, fordrainingsikkert feste i 8 posisjoner
- For sliping av rette og avrundede flater i forskjellige materialer
- Ergonomisk, kuldeisolerende og lett hus i slagfast plast
- Brukervennlig bortføring av luft gjennom håndtaket hindrer støv i arbeidsområdet
- Lyddempet luftutløp for støysvakt arbeid.
- Sikkerhetsspak mot utilsiktet innkobling
- For bruk med slipe- og kappskiver Ø 125 mm
- Store slipe- og kappskiver fås i Metabos sortiment

**Systemkomponenter**

182 → Tilbehør

**Systemkomponenter**

122 → Tilbehør

NYHET



Tekniske data	Trykkluft-båndfil DBF 457
Arbeidstrykk	6,2 bar
Luftbehov	400 l/min
Båndhastighet	20 m/s
Slipebåndsbredde	13 mm
Slipebåndslengde	457 mm
Nyttelengde slipebåndsarm	90 mm
Vekt	1,5 kg

## Leveringsomfang

Bestillingsnr.	6.01559
EURO og ARO/Orion pluggnippel 1/4"	■
Slipebånd (13x457mm; P120)	■
Fleecebånd (13x457mm; middels)	■
Sekskantnøkkel	■
Oljeflasker	■

## Produktfordeler

- Robuste båndfiler til slipling, satinering og avgrading på vanskelig tilgjengelige steder.
- Båndbytte uten verktøy og automatisk båndspenning
- Slipeforsatsen kan dreies 360° og tilpasses alle arbeidssituasjoner
- Brukervennlig bortføring av luft gjennom håndtaket hindrer støv i arbeidsområdet
- Sikkerhetsspak mot utilsiktet innkobling
- Passer til slipebånd 13 x 457 mm

## Systemkomponenter

158 → Tilbehør

NYHET



Tekniske data	Trykkluft-eksentersliper DSX 150
Slipetallerken-Ø	150 mm
Arbeidstrykk	6,3 bar
Luftbehov	550 l/min
Hastighet	12.000 /min
Arbeidsslag	5 mm
Vekt	1 kg

## Leveringsomfang

Bestillingsnr.	6.01558
EURO og ARO/Orion pluggnippel 1/4"	■
Fastnøkkel	■
Sekskantnøkkel	■
Oljeflasker	■

## Produktfordeler

- Ergonomisk, kuldeisolerende og lett hus i slagfast plast
- Kompakte dimensjoner for enkel betjening med én hånd
- For slipling av rette og avrundede flater i forskjellige materialer
- Trinnløs hastighetsregulering for tilpasning til materialets egenskaper
- Lyddempet luftutløp for støysvakt arbeid.
- For våt- og tørrsliping
- Mulighet for tilkobling til eksternt avsug
- Slipetallerken med 6 hull, Ø 150 mm med borrelås for bruk med standard slipeskiver

## Systemkomponenter

314, 508 → Tilbehør

NYHET



Tekniske data	Trykkluft klammer-/ stiftepistoler DKNG 40/50
Spikertype	SKN
Spikerlengde	15 - 50 mm
Stifttype	90 + ES
Stiftlengde	15 - 40 mm
Arbeidstrykk	5 - 7 bar
Luftbehov pr. slag	0,66 l
Vekt	1,1 kg

## Leveringsomfang

Bestillingsnr.	6.01562
EURO og ARO/Orion pluggnippel 1/4"	■
Oljeflasker	■
Beskyttelsesbriller	■
Koffert	■

## Produktfordeler

- For spiker og klammer
- Til innredning, f.eks. for å feste vegg og takpaneler eller for spikring av lister
- For å feste not- og fjærbord, sponplater osv.
- Letthåndterlig for enkelt arbeid, også på steder som er vanskelig tilgjengelige
- Skifting mellom stifter og spikere uten ombygging
- Kontaktsikring hindrer utilsiktet utløsning og beskytter brukeren
- Åpning av frontplaten uten verktøy for enkel feilretting
- Ergonomisk, kompositt-hus: kuldeisolerende, sklisikker og vibrasjonssvak for komfortabelt arbeid
- Gummiert håndtak for ergonomisk og lett arbeid
- Brukervennlig, dreibar bortføring av luften hindrer støv i arbeidsområdet

## Systemkomponenter

495 → Tilbehør



NYHET



NYHET



NYHET



NYHET



Tekniske data	Trykkluft stiftmaskin DKG 80/16	Trykkluft stiftmaskin DKG 90/25
Stifttype	80	90 + ES
Stiftlengde	4 - 16 mm	13 - 25 mm
Arbeidstrykk	5 - 7 bar	5 - 7 bar
Luftbehov pr. slag	0,34 l	0,52 l
Vekt	0,78 kg	0,72 kg

Leveringsomfang	6.01564	6.01565
Bestillingsnr.	6.01564	6.01565
EURO og ARO/Orion pluggnippel 1/4"	■	■
Oljeflasker	■	■
Beskyttelsesbriller	■	■
Koffert	■	■

Produktfordeler	Trykkluft stiftmaskin DKG 80/16	Trykkluft stiftmaskin DKG 90/25
	<ul style="list-style-type: none"> <li>For feste av folier, stoffer, isolasjon</li> <li>For bearbeiding av stifter</li> <li>Letthåndterlig for enkelt arbeid, også på steder som er vanskelig tilgjengelige</li> <li>Ergonomisk, kompositt-hus: kuldeisolerende, sklisikker og vibrasjonssvak for komfortabelt arbeid</li> <li>Gummiert håndtak for ergonomisk og lett arbeid</li> </ul>	<ul style="list-style-type: none"> <li>Til innredning, f.eks. for å feste vegg og takpaneler eller for spikring av lister</li> <li>For å feste not- og fjærbord, sponplater osv.</li> <li>Kontaktsikring hindrer utilsiktet utløsning og beskytter brukeren</li> <li>Brukervennlig, dreibar bortføring av luften hindrer støv i arbeidsområdet</li> </ul>

## Systemkomponenter

495 → Tilbehør

Tekniske data	Trykkluft stiftmaskin DKG 90/40	Trykkluft stiftmaskin DKG 114/65
Stifttype	90 + ES	114
Stiftlengde	13 - 40 mm	32 - 65 mm
Arbeidstrykk	5 - 7 bar	5 - 8 bar
Luftbehov pr. slag	0,66 l	1,5 l
Vekt	0,93 kg	2,5 kg

Leveringsomfang	6.01566	6.01567
Bestillingsnr.	6.01566	6.01567
EURO og ARO/Orion pluggnippel 1/4"	■	■
Oljeflasker	■	■
Beskyttelsesbriller	■	■
Koffert	■	■

Produktfordeler	Trykkluft stiftmaskin DKG 90/40	Trykkluft stiftmaskin DKG 114/65
	<ul style="list-style-type: none"> <li>For å feste not- og fjærbord, sponplater osv.</li> <li>Letthåndterlig for enkelt arbeid, også på steder som er vanskelig tilgjengelige</li> <li>Beskyttelseskappe i gummi hindrer skade på ømtålige overflater</li> <li>Ergonomisk, kompositt-hus: kuldeisolerende, sklisikker og vibrasjonssvak for komfortabelt arbeid</li> <li>For bearbeiding av stifter</li> <li>Til innredning, f.eks. for å feste vegg og takpaneler eller for spikring av lister</li> <li>Skuddstyrkejustering for jevnt arbeidsresultat</li> <li>Kontaktsikring hindrer utilsiktet utløsning og beskytter brukeren</li> <li>Åpning av frontplaten uten verktøy for enkel feilretting</li> <li>Gummiert håndtak for ergonomisk og lett arbeid</li> <li>Brukervennlig, dreibar bortføring av luften hindrer støv i arbeidsområdet</li> </ul>	<ul style="list-style-type: none"> <li>Bytte uten verktøy mellom enkel- og serieutløsning</li> </ul>

## Systemkomponenter

495 → Tilbehør

NYHET



Tekniske data	Trykkluft spikerpistol DPN 25
Spikertype	PN
Spikerlengde	15 - 25 mm
Arbeidstrykk	4,5 - 7 bar
Luftbehov pr. slag	0,34 l
Vekt	1 kg

Leveringsomfang	
Bestillingsnr.	6.01563
EURO og ARO/Orion pluggnippel 1/4"	■
Oljeflasker	■
Beskyttelsesbriller	■
Koffert	■

## Produktfordeler

- For bearbeiding av spikere
- For å feste sokkel-, glass- og pyntelister
- Letthåndterlig for enkelt arbeid, også på steder som er vanskelig tilgjengelige
- Beskyttelseskappe i gummi hindrer skade på ømtålige overflater
- Ergonomisk, kompositt-hus: kuldeisolerende, skliskker og vibrasjonssvak for komfortabelt arbeid
- Gummiert håndtak for ergonomisk og lett arbeid

NYHET



Tekniske data	Trykkluft-dykkertpistol DSN 50
Spikertype	SKN
Spikerlengde	15 - 50 mm
Arbeidstrykk	5 - 8 bar
Luftbehov pr. slag	0,66 l
Vekt	0,92 kg

Leveringsomfang	
Bestillingsnr.	6.01568
EURO og ARO/Orion pluggnippel 1/4"	■
Oljeflasker	■
Beskyttelsesbriller	■
Koffert	■

## Produktfordeler

- For bearbeiding av spikere
- Til innredning, f.eks. for å feste vegg og takpaneler eller for spikring av lister
- Letthåndterlig for enkelt arbeid, også på steder som er vanskelig tilgjengelige
- Skuddstyrkejustering for jevnt arbeidsresultat
- Kontaktsikring hindrer utilsiktet utløsning og beskytter brukeren
- Åpning av frontplaten uten verktøy for enkel feilretting
- Ergonomisk, kompositt-hus: kuldeisolerende, skliskker og vibrasjonssvak for komfortabelt arbeid
- Gummiert håndtak for ergonomisk og lett arbeid
- Brukervennlig, dreibar bortføring av luften hindrer støv i arbeidsområdet

## Tilbehør for klammer- og naglepistoler

## Klammer



- Type 80, ryggbredde 12,8 mm / trådtykkelse 0,65 x 0,95 mm
- Harpiksbelagt
- Galvanisert

	Bredde mm	Totallengde mm	Salgsenhet / Forpakning	Egnet for	Bestillingsnr.
80/06 CNK	12,8	6	1 / 3.000	KG 80/16, DKG 80/16	0901053855
80/08 CNK	12,8	8	1 / 3.000	KG 80/16, DKG 80/16	0901053863
80/10 CNK	12,8	10	1 / 3.000	KG 80/16, DKG 80/16	0901053871
80/12 CNK	12,8	12	1 / 3.000	KG 80/16, DKG 80/16	0901053880
80/14 CNK	12,8	14	1 / 3.000	KG 80/16, DKG 80/16	0901053898
80/16 CNK	12,8	16	1 / 3.000	KG 80/16, DKG 80/16	0901053901

## Type 90, ryggbredde 5,8 mm / trådtykkelse 1,05 x 1,27 mm

90/15 CNK	5,8	15	1 / 2.000	Kombi 32, Kombi 40/50, KG 90/25, KG 90/40	0901053790
90/20 CNK	5,8	20	1 / 2.000	Kombi 32, Kombi 40/50, KG 90/25, KG 90/40	0901053804
90/25 CNK	5,8	25	1 / 2.000	Kombi 32, Kombi 40/50, KG 90/25, KG 90/40	0901053812
90/30 CNK	5,8	30	1 / 2.000	Kombi 32, Kombi 40/50, KG 90/40	0901053820
90/35 CNK	5,8	35	1 / 2.000	Kombi 40/50, KG 90/40	0901053839
90/40 CNK	5,8	40	1 / 2.000	Kombi 40/50, KG 90/40	0901053847

## Type 114, ryggbredde 10,8 mm / trådtykkelse 1,60 x 1,40 mm

114/35 CNK	10,8	35	1 / 10.000	DKG 114/65	6.28870
114/40 CNK	10,8	40	1 / 10.000	DKG 114/65	6.28871
114/45 CNK	10,8	45	1 / 10.000	DKG 114/65	6.28872
114/50 CNK	10,8	50	1 / 10.000	DKG 114/65	6.28873
114/65 CNK	10,8	65	1 / 10.000	DKG 114/65	6.28874

## Dykkert



- Galvanisert
- Trådtykkelse 0,9 x 1,2 mm

	Totallengde mm	Salgsenhet Forpakning	Egnet for	Bestillingsnr.
SKN 16 NK	16	1 / 1.000	Kombi 32, Kombi 40/50, SKN 50, DSN 50	0901053715
SKN 20 NK	20	1 / 1.000	Kombi 32, Kombi 40/50, SKN 50, DSN 50	0901053723
SKN 25 NK	25	1 / 1.000	Kombi 32, Kombi 40/50, SKN 50, DSN 50	0901053731
SKN 30 NK	30	1 / 1.000	Kombi 32, Kombi 40/50, SKN 50, DSN 50	0901053740
SKN 35 NK	35	1 / 1.000	Kombi 40/50, SKN 50, DSN 50	0901053758
SKN 40 NK	40	1 / 1.000	Kombi 40/50, SKN 50, DSN 50	0901053766
SKN 45 NK	45	1 / 1.000	Kombi 40/50, SKN 50, DSN 50	0901053774
SKN 50 NK	50	1 / 1.000	Kombi 40/50, SKN 50, DSN 50	0901053782

## stifter



- Galvanisert
- Trådtykkelse 0,64 x 0,64 mm

	Totallengde mm	Salgsenhet Forpakning	Egnet for	Bestillingsnr.
PN 15 NK	15	1 / 10.000	DPN 25	6.28860
PN 18 NK	18	1 / 10.000	DPN 25	6.28861
PN 22 NK	22	1 / 10.000	DPN 25	6.28862
PN 25 NK	25	1 / 10.000	DPN 25	6.28863

\* SB-pakket

## Systemkomponenter

495 → Tilbehør

## De nye malingsprøytene: Ergonomiske og nøyaktige

Hos oss finner du malingsprøytetipstoler og dyser til alle bruksområder. Her finner du den perfekte løsningen til jobben du skal gjøre. Hvis maksimal overføring med lavt luftforbruk er viktig for deg, anbefaler vi sprøytetipstolene FSP 600 HVLP og FSP 600 LVLP. De kjennetegnes av perfekt ergonomi, høy overføringsgrad og lavt luftforbruk. Tilsammen gir det raskt arbeide og topp resultat!

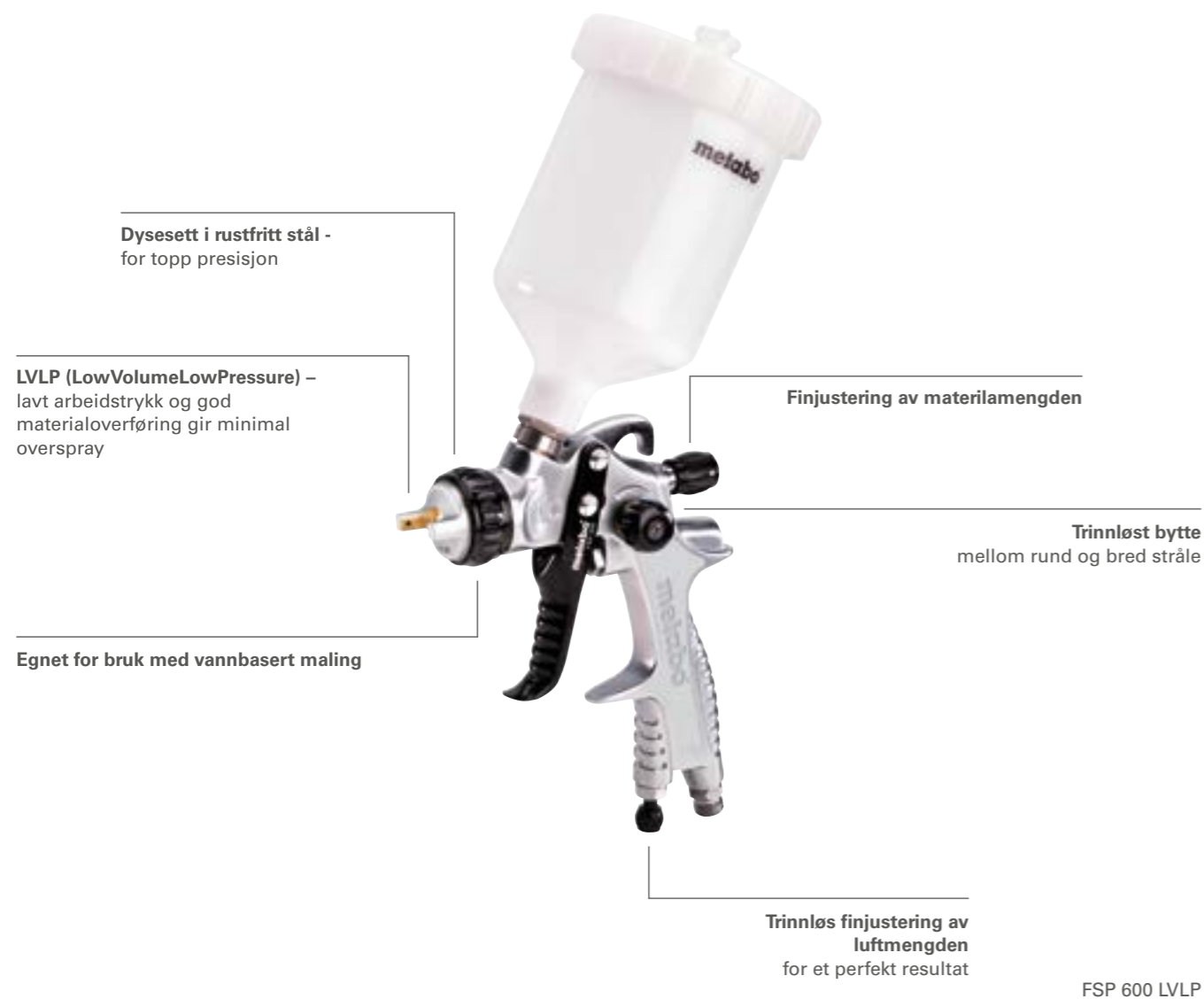

NYHET



**Malingsprøytetipstol  
FSP 100**

NYHET



**Malingsprøytetipstol  
FSP 600**

NYHET



**Malingsprøytetipstol  
FSP 1000 S**

### Tekniske data

	Malingsprøytetipstol FSP 100	Malingsprøytetipstol FSP 600	Malingsprøytetipstol FSP 1000 S
Arbeidstrykk	3,5 bar	4,5 bar	4,5 bar
Luftbehov	50 - 100 l/min	240 l/min	240 l/min
Vekt	0,2 kg	0,6 kg	0,7 kg

### Leveringsomfang

Bestillingsnr.	6.01574	6.01575	6.01576
EURO og ARO/Orion pluggnippel 1/4"	■	■	■
Kunststoffbeholder 0,1 l	■		
Kunststoffbeholder 0,6 l		■	
Dyse Ø 1,5 mm		■	■
Rundstråledyse Ø 1 mm	■		
Metallsugebeholder 1 l			■

### Produktfordeler

- Kompakt, lett håndterlig malingsprøytetipstol for små flater
- Kan justeres trinnløst for rund- og bredstråle
- Regulertbare luft- og malingmengder gir nøyaktig og jevnt fargerresultat
- Kan justeres trinnløst for rund- og bredstråle
- Regulertbare luft- og malingmengder gir nøyaktig og jevnt fargerresultat

Egnet for bruk med vannbasert maling

Anbefalt dysestørrelse bruksområde	FSP 100	FSP 600	FSP 1000 S	FSP 600 HVLP	FSP 600 LVLP
Grunning	-	1,5/2,0/2,5	1,5/2,0/2,5	1,5/1,8/2,0	1,5/1,8/2,0
Sparkel	-	2,0/2,5	2,0/2,5	2,0	2,0
Fyllmasse	-	1,5	1,5	1,3/1,5/1,8	1,3/1,5/1,8
Lakk	1,0	1,2/1,5	1,2/1,5	1,3/1,5	1,3/1,5
Metalic lakk	-	1,2/1,5	1,2/1,5	1,3/1,5	1,3/1,5
Klarlakk	-	1,2/1,5	1,2/1,5	1,3/1,5	1,3/1,5
Lakk på vannbasis	-	-	-	1,3/1,5/1,8/2,0	1,3/1,5/1,8/2,0

### Systemkomponenter

499 → Tilbehør

NYHET

**Malingsprøytetaster  
FSP 600 HVLP**

Tekniske data	Malingsprøytetaster FSP 600 HVLP	Malingsprøytetaster FSP 600 LVLP
Arbeidstrykk	2 bar	1,6 bar
Luftbehov	170 l/min	136 l/min
Vekt	0,7 kg	0,7 kg

NYHET

**Malingsprøytetaster  
FSP 600 LVLP**

Leveringsomfang	6.01577	6.01578
Bestillingsnr.	6.01577	6.01578
EURO og ARO/Orion pluggnippel 1/4"	■	■
Kunststoffbeholder 0,6 l	■	■
Rengjøringsbørste	■	■
Nøkkel	■	■
Filter	■	■
Dyse Ø 1,3 mm	■	■

**Produktfordeler**

- HVLP (High Volume, Low Pressure): min. arbeidstrykk 0,7 bar i dyseutgangen, overføring ca. 70%. lite overspray, maksimal overføring med lavt luftforbruk
- LVL (Low Volume Low Pressure): min. arbeidstrykk 0,7 bar i dyseutgangen, overføring ca. 73%. lite overspray, maksimal overføring med lavt luftforbruk
- Kan justeres trinnløst for rund- og bredstråle
- Enkel å holde ren for varig presisjon og lang levetid
- Dyse sett i rustfritt stål, passer for bruk med vannbaserte og løsemiddelholdige materialer

**Tilbehør for malingsprøytetaster**

**Dyse sett for malingsprøytetaster**

Diameter mm	Egnet for	Bestillingsnr.
1,2	FB 150, SB 200, FSP 600, FSP 1000 S	0901026858*
1,5	FB 150, SB 200, FSP 600, FSP 1000 S	0901026866*
2	FB 150, SB 200, FSP 600, FSP 1000 S	0901026882*
2,5	FB 150, SB 200, FSP 600, FSP 1000 S	0901026904*
1,2	FB 2200	0901054649*
1,5	FB 2200	0901054657*
2	FB 2200	0901054673*
1,2	FB 2200 HVLP	0901055939*
1,5	FB 2200 HVLP	0901055947*
1,8	FB 2200 HVLP	0901055955*
2	FB 2200 HVLP	0901055963*
1,3	FSP 600 HVLP	6.28807*
1,5	FSP 600 HVLP	6.28808*
1,8	FSP 600 HVLP	6.28809*
2	FSP 600 HVLP	6.28810*
1,3	FSP 600 LVLP	6.28811*
1,5	FSP 600 LVLP	6.28812*
1,8	FSP 600 LVLP	6.28813*
2	FSP 600 LVLP	6.28814*

	Bestillingsnr.
<b>Byttebeholder i kunststoff</b> Passer til: FB 150	1319143870
<b>Byttebeholder i kunststoff</b> Passer til: FSP 600 HVLP, FSP 600 LVLP	6.28815*
<b>Reservefilter FSP 600 HVLP / FSP 600 LVLP</b> Passer til: FSP 600 HVLP, FSP 600 LVLP	6.28806

**Systemkomponenter**

499 → Tilbehør

\* SB-pakket



NYHET



Tekniske data	
Arbeidstrykk	7 bar
Luftbehov	300 l/min
Vekt	0,7 kg

## Leveringsomfang

Bestillingsnr.	6.01569
EURO og ARO/Orion pluggnippel 1/4"	■
Metallsugebeger og herdet stråledyse	■

## Produktfordeler

- Fjerner rust- og fargerester i hjørner, på sveiseskjøter og på mindre flater
- Kan brukes med alle standard strålemidler, universell bruk, idell for mindre flater
- Stråledyse i herdet stål for lang levetid

NYHET



Tekniske data	
Arbeidstrykk	6 bar
Luftbehov	65 l/min
Vekt	0,46 kg

## Leveringsomfang

Bestillingsnr.	6.01573
EURO og ARO/Orion pluggnippel 1/4"	■

## Produktfordeler

- Automatikk: jevn materialflyt så lenge avtrekksbøylen holdes aktivert; perfekt dosering
- Ingen etterdrypp - for rent og effektivt arbeid
- For bruk med standard patroner (310 ml)

NYHET



Tekniske data	
Arbeidstrykk	2 - 10 bar
Luftbehov pr. slag	0,4 l
Vekt	1,55 kg

## Leveringsomfang

Bestillingsnr.	6.01572
EURO og ARO/Orion pluggnippel 1/4"	■
stivt smørerør 17 cm	■
fleksibel smøreslange 46 cm (18")	■

## Produktfordeler

- Automatikk: jevn materialflyt så lenge avtrekksbøylen holdes aktivert; perfekt dosering
- Ingen etterdrypp - for rent og effektivt arbeid
- Med stiv og fleksibel kobling, inkl. smørenippel, for å komme enkelt til overalt.
- Påfylling fra ekstern fettbeholder for bruk med standard patroner (400g)

NYHET



Tekniske data	
Arbeidstrykk	6 bar
Luftbehov	200 l/min
Vekt	0,8 kg

## Leveringsomfang

Bestillingsnr.	6.01570
EURO og ARO/Orion pluggnippel 1/4"	■
Metallsugebeger 1 l	■

## Produktfordeler

- Sprøytepistol for mange bruksområder: innsprøyting og påsprøyting av kaldrengjøringsmidler, vaskemidler og sprøyteoljer
- Sugebeholder med stor påfyllingsåpning; lett å fylle og lett å holde ren

NYHET



Tekniske data	
Arbeidstrykk	6 bar
Luftbehov	180 l/min
Vekt	0,6 kg

Bestillingsnr.	6.01571
EURO og ARO/Orion pluggnippel 1/4"	■

- Sprøytepistol for forsegling av hulrom/kaviteter og understellsbehandling, kompatibel med alle standard skrupatroner (1l)

## Systemkomponenter

506 → Tilbehør

NYHET

**Trykkmåler for dekk  
RF 60**

Tekniske data	Trykkmåler for dekk RF 60	Trykkmåler for dekk RF 60 G
Arbeidstrykk	0 - 12 bar	0 - 10 bar
Slangelengde	35 cm	35 cm
Vekt	0,45 kg	0,45 kg

**Leveringsomfang**

Bestillingsnr.	6.02233	6.02234
EURO og ARO/Orion pluggnippel 1/4"	■	■
Dekkfyllenippel og kulenål	■	

**Produktfordeler**

- Offentlig godkjent for kjøp og salg (inkl. gebyr)
- For testing og fylling av dekk
- Med momentplugg
- Manometer med gummimantel som beskytter mot mekanisk påvirkning

NYHET

**Trykkmåler for dekk  
RF 80 G**

Tekniske data	Trykkmåler for dekk RF 80 G	Trykkmåler for dekk RF 80 D
Arbeidstrykk	0 - 10 bar	0 - 12 bar
Slangelengde	100 cm	100 cm
Vekt	0,55 kg	0,55 kg

**Leveringsomfang**

Bestillingsnr.	6.02235	6.02236
EURO og ARO/Orion pluggnippel 1/4"	■	■

**Produktfordeler**

- Offentlig godkjent for kjøp og salg (inkl. gebyr)
- Digitalt, belyst manometer for topp presisjon
- Visningsenheten kan endres; PSI, bar, Kpa, kg/cm<sup>2</sup>
- For testing og fylling av dekk
- Ergonomisk, kompositt-hus: kuldeisolerende, skliskikker og vibrasjonssvak for komfortabelt arbeid
- Enkel betjening med overtrykksikkert presisjonsmanometer
- Håndtak med skliskikkert softgrip
- Med momentplugg
- Stort manometer (80 mm diameter) som er lett å lese av
- Manometer med gummimantel som beskytter mot mekanisk påvirkning

**Systemkomponenter**

503 → Tilbehør

NYHET

**Trykkmåler for dekk  
RF 60 G**
**Tilbehør for dekkfyllere**

	Bestillingsnr.
Adapter for sykkelventil	0901026262*
Adapter for kulenål	0901031550*
Adapter for sykkelpumpe, motorkjøretøy-dekkventil	0901026270*
Ventilsett, 3 deler Består av adapter for sykkelventil, ballnål og adapter for luftmadrass	0901055769*
Spakplugg med holder (som reservedel)	7710672339
Tilkoblingslange (reservedel); utvendig gjenge: 1/4"	0901026661*
Tilkoblingslange med spakplugg (som reservedel)	1001672319
Manometer Ø 80 mm (1-10 bar) Med beskyttelseshette; offentlig justert; til RF 480	7823672327
Manometer dekkfyller reservedel); f.eks. til RF 100	0901026815*

\* SB-pakket

NYHET



NYHET



Tekniske data	Blåsepistol BP 10	Blåsepistol BP 210
Arbeidstrykk	2 - 6 bar	2 - 6 bar
Luftbehov	100 - 200 l/min	100 - 200 l/min
Vekt	0,1 kg	0,14 kg

## Leveringsomfang

Bestillingsnr.	6.01579.00	6.01579.18	6.01580.00	6.01580.18
EURO pluggnippel 1/4"	■		■	
ARO/Orion pluggnippel 1/4"		■		■
Forlengelse 210 mm			■	■

## Produktfordeler

- Lett og robust kasse i støpealuminium

NYHET



NYHET



Tekniske data	Blåsepistol i aluminium BPA 15	Blåsepistol i aluminium BPA 15 S
Arbeidstrykk	2 - 6 bar	4 - 6 bar
Luftbehov	295 l/min	335 l/min
Vekt	0,26 kg	0,28 kg

## Leveringsomfang

Bestillingsnr.	6.01583.00	6.01583.18	6.01584.00	6.01584.18
EURO pluggnippel 1/4"	■		■	
ARO/Orion pluggnippel 1/4"		■		■
Sikkerhets- og støydemplingsdyse			■	■
Kort dyse	■	■		

## Produktfordeler

- Sikkerhetsdyse for trygt arbeid
- Lett og robust kasse i støpealuminium
- Dosering av luftmengde tilpasset aktuell bruk

NYHET



NYHET



Tekniske data	Blåsepistol BP 200	Blåsepistol BP 500
Arbeidstrykk	3 - 8 bar	3 - 8 bar
Luftbehov	130 - 350 l/min	130 - 350 l/min
Vekt	0,14 kg	0,16 kg

## Leveringsomfang

Bestillingsnr.	6.01581.00	6.01581.18	6.01582.00	6.01582.18
EURO pluggnippel 1/4"	■		■	
ARO/Orion pluggnippel 1/4"		■		■
Dysespiss med gummimantel	■	■		
Forlengelse 500 mm			■	■

## Produktfordeler

- Ergonomisk, kuldeisolerende og lett hus i slagfast plast
- Dosering av luftmengde tilpasset aktuell bruk
- Letthåndterlig for enkelt arbeid, også på steder som er vanskelig tilgjengelige

NYHET



NYHET



Tekniske data	Trykkluft verktøysett LPZ 4 sett	Trykkluft verktøysett LPZ 7 sett
Arbeidstrykk	3 - 8 bar	3 - 8 bar
Luftbehov	130 - 350 l/min	130 - 350 l/min
Vekt	0,14 kg	0,16 kg

## Leveringsomfang

Bestillingsnr.	6.01585.00	6.01585.18	6.01586.00	6.01586.18
EURO pluggnippel 1/4"	■		■	
ARO/Orion pluggnippel 1/4"		■		■

## Produktfordeler

- Settet består av en blåsepistol, dekkfyller, malingsprøytepipist med beholder og PA-spiralslange
- Settet består av en blåsepistol, dekkfyller med adapter og kulenål, malingsprøytepipist med beholder, sprøytepipist og PA-spiralslange

## Tilbehør for karosserisager

	Bestillingsnr.
 Sagblader 14 tenner (10 stk.)	0901063087*
 Sagblader 24 tenner (10 stk.)	0901063095*
 Sagblader 32 tenner (10 stk.)	0901063109*



## Tilbehør for eksentersliper

	Bestillingsnr.
 Reserve-slipetallerken for ES 7700 / DSX 150	1319706247

## Tilbehør for sandblåsepistoler

	Bestillingsnr.
 Sandblåsemidler <ul style="list-style-type: none"> <li>■ Korning 0,2 - 0,5 mm</li> <li>■ Kanneinnhold 8 kg</li> <li>■ Aluminiumsilikat-glassmelte</li> </ul>	0901064423
Reserverør for sandblåsepistol	0901026408

## Diverse tilbehør for trykkluftstyr

	Bestillingsnr.
 Spesialolje 0,5 liter for trykkluftstyr	0901008540
 Dreie-vippe-luftinntaksledd For ettermontering på trykkluftverktøy, optimert slange og verktøyføring. Ingen vridning av trykkluftledningen. Tilkoblingsgjenger: 1/4"	0901060991*

## Tilbehør for kompressorer og trykkluftverktøy

## Oljer



Kompressorolje 1 liter for stempelkompressor  
 Kompressorolje 5 liter for skruekompressor

Bestillingsnr.

0901004170

0901017239

## Tilbehør for trykkluft

## Vedlikeholdsenheter



- Består av filterregulator FR og smører L
- Veggfeste, innbygging av koblingstavle og ledning er mulig

	Tilkoblingsgjenger	Maks. innløpstrykk bar		Bestillingsnr.
Vedlikeholdsenhet FRL-180	1/4"	12		0901063869
Vedlikeholdsenhet FRL-200	1/2"	14	Med tilkoblingsadapter for 3/8" og 1/4"	0901063850
Vedlikeholdsenhet FRL-300	1"	16	Med tilkoblingsadapter for 3/4" og 1/2"	0901063842

## Filterregulator



- Veggfeste, innbygging av koblingstavle og ledning er mulig

	Tilkoblingsgjenger	Maks. innløpstrykk bar		Bestillingsnr.
Filterregulator FR-180	1/4"	12		0901063877
Filterregulator FR-200	1/2"	14	Med tilkoblingsadapter for 3/8" og 1/4"	0901063885
Filterregulator FR-300	1"	16	Med tilkoblingsadapter for 3/4" og 1/2"	0901063893

## Regulator



- Veggfeste, innbygging av koblingstavle og ledning er mulig

	Tilkoblingsgjenger	Maks. innløpstrykk bar		Bestillingsnr.
Regulator R-180	1/4"	12		0901063834
Regulator R-200	1/2"	14	Med tilkoblingsadapter for 3/8" og 1/4"	0901063826



## Filter



- Veggfeste, innbygging av koblingstavle og ledning er mulig

	Tilkoblingsgjenger	Maks. innløpstrykk bar		Bestillingsnr.
Filter F-180	1/4"	12		0901063818
Filter F-200	1/2"	14	Med tilkoblingsadapter for 3/8" og 1/4"	0901063800

## Smører



- Veggfeste, innbygging av koblingstavle og ledning er mulig

	Tilkoblingsgjenger	Maks. innløpstrykk bar		Bestillingsnr.
Smører L-180	1/4"	12		0901063796
Smører L-200	1/2"	14	Med tilkoblingsadapter for 3/8" og 1/4"	0901063788

## Ledningssmører



Tilkoblingsgjenger	Bestillingsnr.
1/4"	0901054584
3/8"	0901054592

## Oljer



Spesialolje 0,5 liter for trykkluftutstyr

Bestillingsnr.  
0901008540

## Rørledningssystem

## Trykkluftledninger



Utvendig diameter mm	Innvendig diameter mm	Lengde m	Materiale	Utførelse	Bestillingsnr.
15	12	25	Kunststoff	Fleksibel (på rull)	7851194171
22	18	25	Kunststoff	Fleksibel (på rull)	7851194180

## Fordeler

	Bestillingsnr.
<b>Veggfeste</b> Kunststoff	7876194001
<b>Luftfordelingsboks</b> Messinggjenge Uten låseskrue	0901059691
<b>Låseskrue 1/2"</b> Galvanisert	6109079322

## Tilkoblinger

Diameter mm	Tilkoblingsgjenger	Materiale	Bestillingsnr.
22	3/4"	Kunststoff	7876193943
15	1/2"	Kunststoff	7876193951

## Pluggforbindelse

	Diameter mm	Med vannutskiller	Materiale	Bestillingsnr.
<b>T-pluggforbindelse</b>	15		Kunststoff	7876194010
	22		Kunststoff	7876194028
	22	■	Kunststoff	7876615287
<b>Vinkelpluggforbindelse</b>	15		Kunststoff	7876194060
	22		Kunststoff	7876194079
	<b>Rett pluggforbindelse</b>	15		Kunststoff
22			Kunststoff	7876194133

## Rørstuss



Diameter mm	Tilkoblingsgjenger	Materiale	Bestillingsnr.
15	1/2"	Kunststoff	7876193978
22	1/2"	Kunststoff	7876193986
22	3/4"	Kunststoff	7876193994

## Luftavstengingskraner



Diameter mm	Tilkoblingsgjenger	Bestillingsnr.
15	1/2"	0901059489
18	1/2"	0901059497
22	3/4"	0901059500

## Sikringsringer



Diameter mm	Materiale	Bestillingsnr.
22	Kunststoff	7876194117

## Rørklammer



Diameter mm	Materiale	Bestillingsnr.
15	Kunststoff	7876693610
22	Kunststoff	7876693628

## Rørsaks



Rørsaks  
Maks. diameter: 28 mm

Bestillingsnr.  
9109691680

## Trykkluftslanger

## Trykkluftslanger med vevd innlegg



- For all normal bruk

Lengde m	Diameter mm	Maks. trykk bar	Utførelse	Bestillingsnr.
5	6	20	Med hurtigkobling og nippel	0901054908
10	6	20	Med hurtigkobling og nippel	0901054916
10	9	20	Med hurtigkobling og nippel	0901054924
50	9	20	Med hurtigkobling og nippel	0901054932
50	6	20		0901056153
50	12,5	12		0901056161

## Trykkluftslanger SUPER-AIR



- Meget fleksibel slange, også ved lave temperaturer
- Motstandsdyktig mot oljeholdig trykkluft

Lengde m	Diameter mm	Maks. trykk bar	Utførelse	Bestillingsnr.
10	6,3	20	Med hurtigkobling og nippel	0901056048
10	10	20	Med hurtigkobling og nippel	0901056056
50	10	20		0901057303







Lengde m	Diameter mm	Maks. trykk bar	Utførelse	Bestillingsnr.
5	8	8	Med hurtigkobling og nippel	0901054940
7,5	8	8	Med hurtigkobling og nippel	0901054959
10	10	8	Med hurtigkobling og nippel	0901054967



- Høyelastisk spesialslange for profesjonell bruk
- Ingen varig reduksjon i tverrsnitt som følge av "knekk" på slangen
- Slitasjebestandig

Lengde m	Diameter mm	Maks. trykk bar	Utførelse	Bestillingsnr.
6	8	8	Med hurtigkobling og nippel	0901062145

Slangetromler		Bestillingsnr.
	<b>Slangetrommel SA 100</b> ■ Med 20 m trykkslange med tekstilinnlegg, hurtigkobling 1/4" og pluggnippel Lengde: 20 m Innvendig diameter: 9 mm Ytre-Ø: 15 mm Maks. trykk: 15 bar Vekt: 4 kg	0901054975
	<b>Slangetrommel ST 200,</b> ■ Med 30 m fleksibel PU-slange, hurtigkobling 1/4" og pluggnippel1/4" ■ Med dreibart ledd, kan dreies 360° Lengde: 30 m Innvendig diameter: 8,5 mm Utvendig diameter: 12,5 mm Maks. trykk: 12 bar Vekt: 8 kg	0901054568
	<b>Slangetrommel SA 250</b> ■ Med 8 m fleksibel PU-slange, hurtigkobling 1/4" og pluggnippel 1/4" ■ Låses og rulles opp ved å trekke i slangen ■ Med vegg- og takfestebøyle ■ Kunststoffkapsling Dimensjoner: Totallengde med bøyle: 320mm; høyde: 270 mm; bredde: 155 mm Lengde: 8 m Innvendig diameter: 8 mm Utvendig diameter: 12 mm Maks. trykk: 15 bar Vekt: 2,9 kg	6.28820
	<b>Slangetrommel SA 300</b> ■ Med 15 m fleksibel PU-slange, hurtigkobling 1/4" og pluggnippel 1/4" ■ Låses og rulles opp ved å trekke i slangen ■ Metallkapsling ■ Med vegg- og takfestebøyle Lengde: 15 m Innvendig diameter: 8 mm Utvendig diameter: 12 mm Maks. trykk: 12 bar Vekt: 8,57 kg	0901063427

## Messingdeler

## Trykkluftfordeler



SB-pakket	Bestillingsnr.
•	0901026645*
•	0901026653*

## Hurtigkoblinger



Utførelse	Tilkoblingsgjenger	Forpakning	Salgsenhet	Bestillingsnr.
Utvendige gjenger	1/4"	Klemmekort	1	0901031517*
Utvendige gjenger	3/8"	Klemmekort	1	0901025894*
Utvendige gjenger	1/2"	Klemmekort	1	0901025908*
Innvendige gjenger	1/4"	Klemmekort	1	0901025916*
Innvendige gjenger	3/8"	Klemmekort	1	0901025924*
Innvendige gjenger	1/2"	Klemmekort	1	0901025932*
Med stuss 6 mm		Klemmekort	1	0901025940*
Med stuss 9 mm		Klemmekort	1	0901026351*
Med stuss 13 mm		Klemmekort	1	0901026360*
Utvendige gjenger	1/4"	I eske	20	0901054126
Utvendige gjenger	3/8"	I eske	20	0901054134
Utvendige gjenger	1/2"	I eske	20	0901054142
Innvendige gjenger	1/4"	I eske	20	0901054150
Innvendige gjenger	3/8"	I eske	20	0901054169
Innvendige gjenger	1/2"	I eske	20	0901054177
Med stuss 6 mm		I eske	20	0901054185
Med stuss 9 mm		I eske	20	0901054193
Med stuss 6 mm		Løst	1	7800009035
Med stuss 9 mm		Løst	1	7800009043
Med stuss 13 mm		Løst	1	7800009558
Innvendige gjenger	1/4"	Løst	1	7801009055
Innvendige gjenger	3/8"	Løst	1	7801009063
Innvendige gjenger	1/2"	Løst	1	7801009071
Utvendige gjenger	1/4"	Løst	1	7802009083
Utvendige gjenger	3/8"	Løst	1	7802009091
Utvendige gjenger	1/2"	Løst	1	7802009105

## Slangemunnstykker



Diameter mm	Forpakning	Salgsenhet	Bestillingsnr.
6	Klemmekort	1	0901025959*
9	Klemmekort	1	0901025967*
13	Klemmekort	1	0901025975*
6	I eske	20	0901054215
9	I eske	20	0901054223
6	Løst	1	7804065606
9	Løst	1	7804009161
13	Løst	1	7804010372

## Gjengepluggnippel



Gjengetype	Tilkoblingsgjenger	Forpakning	Salgsenhet	Bestillingsnr.
Utvendige gjenger	1/4"	Klemmekort	1	0901025983*
Utvendige gjenger	3/8"	Klemmekort	1	0901025991*
Innvendige gjenger	1/4"	Klemmekort	1	0901026017*
Innvendige gjenger	3/8"	Klemmekort	1	0901026025*
Utvendige gjenger	1/4"	I eske	20	0901054240
Utvendige gjenger	3/8"	I eske	20	0901054258
Innvendige gjenger	1/4"	I eske	20	0901054266
Innvendige gjenger	3/8"	I eske	20	0901054274
Utvendige gjenger	1/4"	Løst	1	7803009117
Innvendige gjenger	1/4"	Løst	1	7803009125
Utvendige gjenger	3/8"	Løst	1	7803009133
Innvendige gjenger	3/8"	Løst	1	7803009141
Innvendige gjenger	1/8"	Løst	1	7803010395

## Dobbel nippel

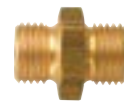

Tilkoblingsgjenger	Forpakning	Salgsenhet	Bestillingsnr.
1/4"	Klemmekort	1	0901026130*
3/8"	Klemmekort	1	0901026149*
1/2"	Klemmekort	1	0901026157*
1/4"	I eske	20	0901054363
1/4"	Løst	1	7806009185
3/8"	Løst	1	7806034996
1/2"	Løst	1	7806009207

## Reduksjons-dobbelnippel



Fra tilkoblingsgjenge	På tilkoblingsgjenge	Forpakning	Salgsenhet	Bestillingsnr.
1/4"	3/8"	Klemmekort	1	0901026173*
1/4"	1/2"	Klemmekort	1	0901026190*
3/8"	1/2"	Klemmekort	1	0901026203*
3/8"	1/2"	I eske	20	0901054401
1/8"	1/4"	Løst	1	7808009247
1/4"	3/8"	Løst	1	7808009255
3/8"	1/2"	Løst	1	7808009263
1/4"	1/2"	Løst	1	7808010490

\* SB-pakket

## Reduksjonsstykker



Fra tilkoblingsgjenge	På tilkoblingsgjenge	Forpakning	Salgsenhet	Bestillingsnr.
1/4"	3/8"	Klemmekort	1	0901026220*
1/4"	1/2"	Klemmekort	1	0901026238*
3/8"	1/2"	Klemmekort	1	0901026246*
1/2"	3/4"	Klemmekort	1	0901026254*
1/4"	3/8"	I eske	20	0901054410
3/8"	1/2"	I eske	20	0901054428
1/8"	1/4"	Løst	1	7809009275
1/4"	3/8"	Løst	1	7809009283
1/4"	1/2"	Løst	1	7809035764
3/8"	1/2"	Løst	1	7809009291
1/2"	3/4"	Løst	1	7809011750

## Slangemunnstykker



Gjengetype	Tilkoblingsgjenger	Diameter mm	Forpakning	Salgsenhet	Bestillingsnr.
Utvendige gjenger	1/4"	6	Klemmekort	1	0901026041*
Utvendige gjenger	1/4"	9	Klemmekort	1	0901026068*
Utvendige gjenger	3/8"	6	Klemmekort	1	0901026050*
Utvendige gjenger	3/8"	9	Klemmekort	1	0901026076*
Utvendige gjenger	3/8"	13	Klemmekort	1	0901026114*
Innvendige gjenger	1/4"	6	Klemmekort	1	0901026084*
Innvendige gjenger	1/4"	9	Klemmekort	1	0901026092*
Innvendige gjenger	3/8"	6	Klemmekort	1	0901026289*
Innvendige gjenger	3/8"	9	Klemmekort	1	0901026106*
Utvendige gjenger	1/8"	6	Løst	1	7805009106
Utvendige gjenger	1/4"	6	Løst	1	7805009343
Utvendige gjenger	3/8"	6	Løst	1	7805009351
Utvendige gjenger	1/4"	9	Løst	1	7805009440
Innvendige gjenger	3/8"	6	Løst	1	7805009459
Innvendige gjenger	1/4"	6	Løst	1	7805009416
Innvendige gjenger	1/4"	9	Løst	1	7805009432
Innvendige gjenger	3/8"	9	Løst	1	7805009475
Utvendige gjenger	3/8"	9	Løst	1	7805009483
Utvendige gjenger	1/4"	13	Løst	1	7805033767
Utvendige gjenger	1/2"	13	Løst	1	7805009300
Utvendige gjenger	3/8"	13	Løst	1	7805009319
Utvendige gjenger	1/4"	6	I eske	20	0901054282
Utvendige gjenger	3/8"	6	I eske	20	0901054304
Utvendige gjenger	1/4"	9	I eske	20	0901054290
Utvendige gjenger	3/8"	9	I eske	20	0901054312

## Slangeforbindelsesrør



Diameter mm	Forpakning	Salgsenhet	Bestillingsnr.
6	Klemmekort	1	0901026378*
9	Klemmekort	1	0901026386*
6	Løst	1	7807009367
9	Løst	1	7807009375



Klemmer					
	Fra Ø mm	Opp til Ø mm	Forpakning	Salgsenhet	Bestillingsnr.
<b>Skrueklemmer</b>					
	9,5	11,5	Klemmekort	5	0901026777*
	12	20	Klemmekort	5	0901026807*
<b>Slangeklemmer</b>					
	11	13	Klemmekort	5	0901054983*
	13	15	Klemmekort	5	0901054991*
Vevd tetningsbånd					
	<b>Gjengetetningsbånd</b> ■ Tetter uten hamp og tetningspasta ■ For gjengeforbindelser i metall og kunststoff Lengde på rull: 12 m				Bestillingsnr. 0901026319*



## Vann- og pumpeteknikk

### Lensing: Hvilken pumpe for hvilket bruksområde?

	Rentvann							Skittenvann								
	Nedsenkbare rentvannspumper							Kombi-pumper	Bygg- og skittenvannspumper				Nedsenkbare skittenvannspumper			
	TP 6600	TPF 6600 SN	TPF 7000 S	TP 7500 SI	TP 8000 S	TP 12000 SI	TP 13000 S	TPS 14000 S Combi	TPS 16000 S Combi	DP 18-5 SA	DP 28-10 S Inox	SP 24-46 SG	SP 28-50 S Inox	PS 7500 S	PS 15000 S	PS 18000 SN
Utpumping, sirkulasjon av rentvann i beholdere, svømmebasseng, hagedammer osv.	■	■	■	■	■	■	■	■	■	■	■	■	■	■	■	■
Utpumping, sirkulasjon av skittent vann								■	■	■	■	■	■	■	■	■
Flattsugende		■	■	■		■		■	■							
Minimalt med vann tilbake etter utpumping (mm)	7	2	2	2	7	2	4	3	3	22	28	41	48	34	39	48
Lensing av sjakt (avhengig av størrelsen på sjakten)								■	■	■	■	■	■	■	■	■
Lensing av kjeller etc. rent vann	■	■	■	■	■	■	■	■	■							
Lensing av kjeller etc. skittent vann										■	■					
Tørrlegging av byggegroper										■	■	■	■			
Høyvannsbeskyttelse								■	■	■	■	■	■			
Brann-/vannskadesanering								■	■	■	■	■	■			
Bruk i landbruk										■	■	■	■			
Bruk i industrien												■	■			

### Lensing: Hvilken pumpe for hvilket bruksområde?

	Vanning						Vannforsyning																
	Hagepumper						Senke-pumper	Dypbrønns-pumper	Vannverk for bolig								Vannverks-automater						
	P 2000 G	P 3300 G	P 4000 G	P 4500 Inox	P 6000 Inox	P 9000G	TDP 7501 S	TBP 4000 M	TBP 5000 M	HWW 3300/25 G	HWW 3500/25 Inox	HWWI 3500/25 Inox	HWW 4000/25 G	HWW 4500/25 Inox	HWW 4500/25 Inox Plus	HWWI 4500/25 Inox	HWW 6000/25 Inox	HWW 6000/50 Inox	HWW 9000/100 G	HWA 3500 Inox	HWA I 4500 Inox	HWA 6000 Inox	
Transport av grunnvann	■	■	■	■	■	■		■	■	■	■	■	■	■	■	■	■	■	■	■	■	■	■
Hagevanning	■	■	■	■	■	■	■	■	■	■	■	■	■	■	■	■	■	■	■	■	■	■	■
Hagevanning, antall mulige forbrukere (f.eks. spreder, dusj)	2	2	2	3	4	6	3	3	3	2	2	2	3	3	3	3	4	4	6	2	3	4	
Transport, utpumping, sirkulasjon av rent vann	■	■	■	■	■	■	■	■	■	■	■	■	■	■	■	■	■	■	■	■	■	■	
Automatisk vannforsyning										■	■	■	■	■	■	■	■	■	■	■	■	■	
Transport av vann fra brønner og dyptliggende kilder							■	■	■														
Transport av vann fra stor dybde, f.eks. borehull/ sjakter, minst 100 mm diameter								■	■														
Trykkøkning										■	■	■	■	■	■	■	■	■	■	■	■	■	
Automatisk vannførsel for jordbruk																				■			

#### Transporthøyde



#### Transportytelse / transportmengde

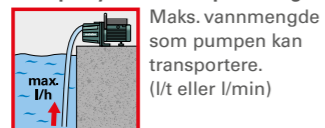

#### Transporthøyde

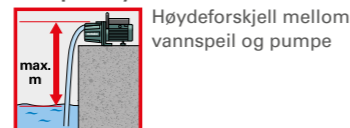

#### Fri gjennomgang

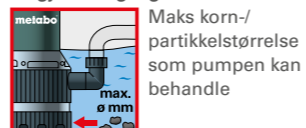

### Pumpediagram

#### Nedsenkbare rentvannspumper

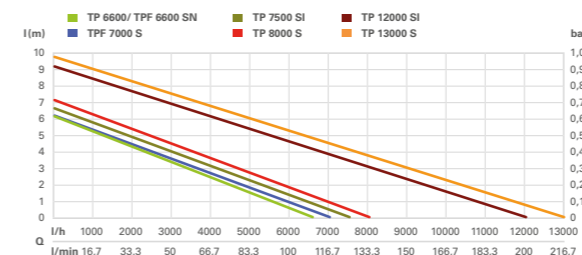

#### Bygg- og skittenvannspumper

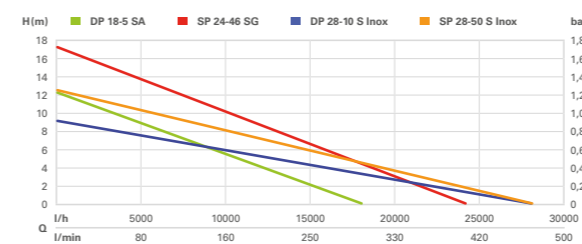

#### Hagepumper

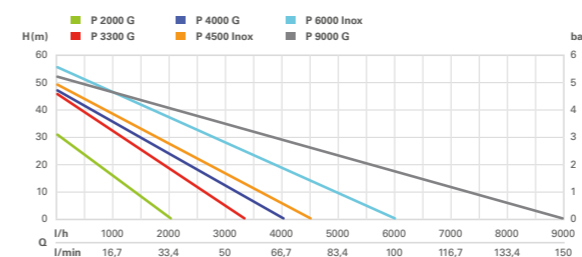

#### Vannverk for bolig

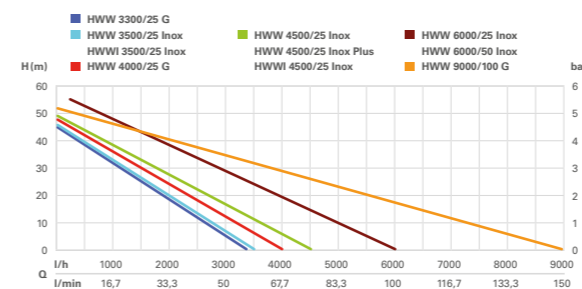

### Beregning av trykktap

(Eksempel: hagepumpe)

#### Trykktapskoeffisienter i slanger

Volum l/t	Slangediameter, tommer		
	1/2"	3/4"	1"
200	0,015	0,003	
500	0,100	0,020	0,005
700	0,200	0,040	0,010
1.000	0,400	0,080	0,021
1.500	0,645	0,170	0,050
2.000		0,330	0,090
2.400		0,382	0,138
3.000		0,582	0,210
3.600		0,820	0,300
4.200		1,100	0,400
4.800		1,410	0,515
5.400			0,640

#### Kombi-senkepumper

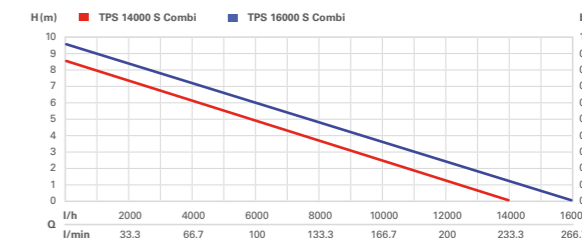

#### Nedsenkbare skittenvannspumper

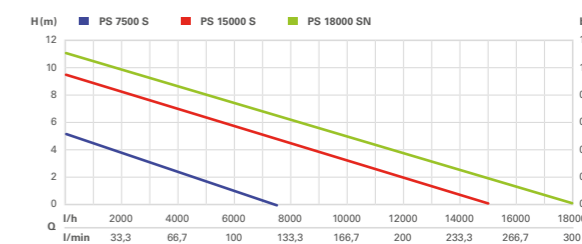

#### Dypbrønns-pumper / nedsenkbare pumper

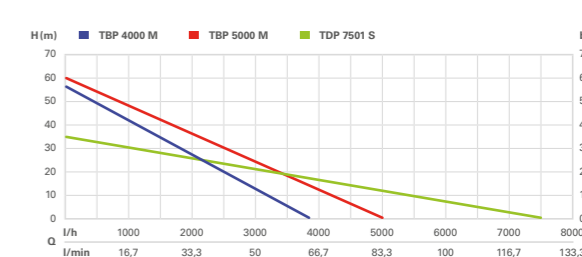

#### Vannautomater for bolig

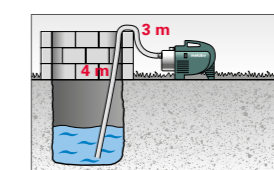
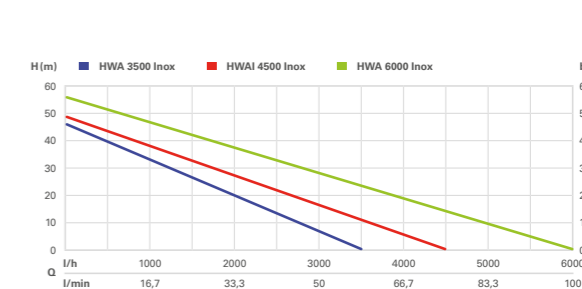

1. sugesiden  
Sugeslange, lengde 7 m; diam 3/4"  
Sugehøyde + (trykktapskoeffisient x lengde på slangen) = Trykktap  
4 m + (0,021 x 7 m) = 4,15 m ~ 0,415 bar

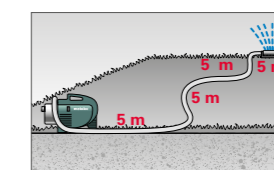

2. trykksiden  
Sugeslange, lengde 20 m; diam 3/4"  
Stigning + (trykktapskoeffisient x lengde på slangen) = Trykktap  
10 m + (0,080 x 20 m) = 11,6 m ~ 1,16 bar

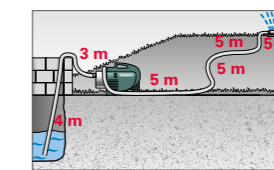

3. Samlet trykktap, sugeside + trykkside  
4,15 m + 11,6 m = 15,75 m ~ 1,58 bar  
Vanningssystemet har et totalt trykktap på 1,58 bar.



Tekniske data	Nedsenkbar rentvannspumpe TP 6600	Nedsenkbar rentvannspumpe TP 8000 S	Nedsenkbar rentvannspumpe TP 13000 S
Nominelt effektforbruk	250 W	350 W	550 W
Nettspenning	230 V	230 V	230 V
Maks. transportmengde	6.600 l/h	8.000 l/h	13.000 l/h
Maks. transporthøyde	6 m	7 m	9,5 m
Maks. nedsenkingsdybde	5 m	5 m	5 m
Maks. trykk	0,6 bar	0,7 bar	0,95 bar
Tilkobling	1 1/4" Interne tråden	1 1/4" Interne tråden	1 1/4" Interne tråden
Pumpehus	Plast	Plast	Plast
Impeller	1	1	1
Vekt	4,3 kg	4,3 kg	5 kg
Kabellengde	10 m	10 m	10 m

**Leveringsomfang**

Bestillingsnr.	0250660000	0250800000	0251300000
Vinkeltilkoblingsstykke med multiadapter	■	■	■
Flottørbryster		■	■

**Produktfordeler**

- Justerbar flottørbryster for automatisk drift
- Justerbar flottørbryster for automatisk drift
- For utpumping, tømming og sirkulasjon av rent vann fra beholdere, vannbassenger eller oversvømte kjellere
- For hagevanning fra reservoar
- Overbelastningsvern; beskytter motoren mot overoppheting
- Kapsling i slagfast plast
- Ergonomisk bærehåndtak for enkel transport

**Systemkomponenter**

542, 546 → Tilbehør



Tekniske data	Flattsugende, nedsenkbar rentvannspumpe TPF 6600 SN	Flattsugende, nedsenkbar rentvannspumpe TPF 7000 S
Nominelt effektforbruk	450 W	450 W
Nettspenning	230 V	230 V
Maks. transportmengde	6.600 l/h	7.000 l/h
Maks. transporthøyde	6 m	6 m
Maks. nedsenkingsdybde	5 m	5 m
Maks. trykk	0,6 bar	0,6 bar
Tilkobling	1 1/4" Interne tråden	1 1/4" Interne tråden
Pumpehus	Rustfritt stål	Plast
Impeller	1	1
Vekt	4,6 kg	4,6 kg
Kabellengde	10 m	10 m

**Leveringsomfang**

Bestillingsnr.	0250660006	0250800002
Vinkeltilkoblingsstykke med multiadapter	■	■
Flottørbryster	■	■

**Produktfordeler**

- Slitesterk kapsling i korrosjonsfritt stål
- Solid kapsling i slagfast plast
- For utpumping, tømming og sirkulasjon av rent vann fra beholdere, vannbassenger eller oversvømte kjellere
- For hagevanning fra reservoar
- Overbelastningsvern; beskytter motoren mot overoppheting
- Flattsugende til 2-3 mm
- Justerbar flottørbryster for automatisk drift
- Ergonomisk bærehåndtak for enkel transport

**Systemkomponenter**

542, 546 → Tilbehør

**Tekniske data****Flattsugende, nedsenkbar rentvannspumpe TP 7500 SI**

Nominelt effektforbruk	300 W	600 W
Nettspenning	230 V	230 V
Maks. transportmengde	7.500 l/h	11.700 l/h
Maks. transporthøyde	6,5 m	9 m
Maks. nedsenkingsdybde	7 m	7 m
Maks. trykk	0,65 bar	0,9 bar
Tilkobling	1 1/4" Eksterne tråden	1 1/4" Eksterne tråden
Pumpehus	Plast	Plast
Impeller	1	1
Vekt	4,2 kg	5,1 kg
Kabellengde	10 m	10 m

**Leveringsomfang**

Bestillingsnr.	0250750013	0251200009
Multiadapter	■	■

**Produktfordeler**

- For utpumping, tømning og sirkulasjon av rent vann fra beholdere, vannbassenger eller oversvømte kjellere
- For hagevanning fra reservoar
- Overbelastningsvern; beskytter motoren mot overoppheting
- Flattsugende til vannhøyde 2-3 mm
- Integrert flottørbryter for automatisk drift
- Integrert tilbakeslagsventil og automatisk utlufting
- Problemfri bruk i trange kummer 25 x 25 cm
- Universaltilkobling

**Systemkomponenter**

542, 546 → Tilbehør

**Tekniske data****Senketrykkpumpe TDP 7501 S**

Nominelt effektforbruk	1.000 W
Nettspenning	230 V
Maks. transportmengde	7.500 l/h
Maks. transporthøyde	34 m
Maks. nedsenkingsdybde	7 m
Maks. trykk	3,4 bar
Tilkobling	1" Interne tråden
Pumpehus	Plast
Antall løpehjul	3
Vekt	9,1 kg
Kabellengde	10 m

**Leveringsomfang**

Bestillingsnr.	0250750100
Multiadapter	■
Flottørbryter	■

**Produktfordeler**

- For hagevanning fra reservoar
- Optimal for direkte drift av vanningsanlegg og for vanning av hager fra dyptliggende kilder, brønner eller sisterner
- For hagevanning med 1 til 3 spredere
- Det 3-trinns pumpe-drivverket sørger for optimalt trykk
- Overbelastningsvern; beskytter motoren mot overoppheting
- Justerbar flottørbryter for automatisk drift
- Integrert tilbakeslagsventil forhindrer at vannledningen går tom
- Solid kapsling i slagfast plast
- Ergonomisk bærehåndtak for enkel transport

**Systemkomponenter**

542, 546 → Tilbehør





Tekniske data	Kombi-senkepumpe TPS 14000 S Combi	Kombi-senkepumpe TPS 16000 S Combi
Nominelt effektforbruk	770 W	970 W
Nettspenning	230 V	230 V
Maks. transportmengde	14.000 l/h	16.000 l/h
Maks. transporthøyde	8,5 m	9,5 m
Maks. nedsenkingsdybde	7 m	7 m
Maks. trykk	0,85 bar	0,95 bar
Tilkobling	1 1/2" Interne tråden	1 1/2" Interne tråden
Pumpehus	Plast	Plast
Maks. kornstørrelse til	20 mm	30 mm
Antall løpehjul	1	1
Vekt	7,7 kg	7,8 kg
Kabellengde	10 m	10 m

## Leveringsomfang

Bestillingsnr.	0251400000	0251600000
Vinkeltilkoblingsstykke med multiadapter	■	■
Flottørbryter	■	■

## Produktfordeler

- Nedsenkbar skittenvannspumpe egnet for grovt smuss opp til partikkelstørrelse på 20 mm
- Nedsenkbar skittenvannspumpe egnet for grovt smuss opp til partikkelstørrelse på 30 mm
- Kan brukes multifunksjonelt som nedsenkbar pumpe for rent vann eller spillvann
- For utpumping, tømning og sirkulasjon av rent vann fra beholdere, vannbassenger eller oversvømte kjellere
- For hagevanning fra reservoar
- Brukt med rentvann, flattsugende til 1 mm
- Enkel og komfortabel innstilling av pumpefoten til ønsket funksjon
- Overbelastningsvern; beskytter motoren mot overoppheting
- Justerbar flottørbryter for automatisk drift
- Enkel omstilling fra automatisk drift med flottørbryter til manuell suging for flattsuging
- Kapsling i slagfast plast
- Ergonomisk bærehåndtak for enkel transport

## Systemkomponenter

542, 546 → Tilbehør



Tekniske data	Nedsenkbar skittenvannspumpe PS 7500 S	Nedsenkbar skittenvannspumpe PS 15000 S	Nedsenkbar skittenvannspumpe PS 18000 SN
Nominelt effektforbruk	450 W	850 W	1.100 W
Nettspenning	230 V	230 V	230 V
Maks. transportmengde	7.500 l/h	15.000 l/h	18.000 l/h
Maks. transporthøyde	5 m	9,5 m	11 m
Maks. nedsenkingsdybde	5 m	5 m	7 m
Maks. trykk	0,5 bar	0,95 bar	1,1 bar
Tilkobling	1 1/4" Interne tråden	1 1/4" Interne tråden	1 1/2" Interne tråden
Pumpehus	Plast	Plast	Rustfritt stål
Maks. kornstørrelse til	30 mm	30 mm	35 mm
Antall løpehjul	1	1	1
Vekt	4,8 kg	6,5 kg	7,8 kg
Kabellengde	10 m	10 m	10 m

## Leveringsomfang

Bestillingsnr.	0250750000	0251500000	0251800000
Vinkeltilkoblingsstykke med multiadapter	■	■	■
Flottørbryter	■	■	■

## Produktfordeler

- Slitesterk i slagfast plast
- Solid kapsling i slagfast plast
- Slitesterk kapsling i korrosjonsfritt stål
- For utpumping, tømning og sirkulasjon av rent og skittent vann fra beholdere, vannbassenger eller oversvømte kjellere
- For hagevanning fra reservoar
- Overbelastningsvern; beskytter motoren mot overoppheting
- Justerbar flottørbryter for automatisk drift
- Ergonomisk bærehåndtak for enkel transport

## Systemkomponenter

542, 546 → Tilbehør



Tekniske data	Dreneringspumpe DP 18-5 SA	Dreneringspumpe DP 28-10 S Inox
Nominelt effektforbruk	800 W	1.850 W
Nettspenning	220-240 V	220-240 V
Maks. transportmengde	18.000 l/h	28.000 l/h
Maks. transporthøyde	12 m	17 m
Maks. nedsenkingsdybde	7 m	7 m
Maks. trykk	1,2 bar	1,7 bar
Tilkobling	1 1/2" Interne tråden	1 1/2" Interne tråden
Pumpehus	Aluminium	Rustfritt stål
Maks. kornstørrelse til	5 mm	10 mm
Antall løpehjul	1	1
Vekt	10 kg	18,5 kg
Kabellengde	10 m	10 m

**Leveringsomfang**

Bestillingsnr.	6.04111	6.04112
Flottørbryter	■	■

**Produktfordeler**

- Glideringtetning til beskyttelse av pumpen også ved sterkt tilsmusset vann
- Transportmediet kjøler motoren optimalt også ved lav vannstand
- Dobbelt glideringtetning med oljekammer for optimal beskyttelse av pumpen også ved sterkt tilsmusset vann
- Slitesterk kapsling i korrosjonsfritt stål av høy kvalitet
- For effektiv transport av store mengder smuss-, regn-, grunn- og anleggsplassvann
- Selvrensende Vortex impeller gir minimal fare for tilstopning.
- Motor beregnet for kontinuerlig drift (driftsmodus S1)
- Overbelastningsvern; beskytter motoren mot overoppheting
- Flottørbryter for automatisk drift
- Egnet til mobil og stasjonær bruk gjennom ergonomiske håndtak og standsikkerhet

**Systemkomponenter**

543, 546 → Tilbehør



Tekniske data	Skittenvannpumpe SP 24-46 SG	Skittenvannpumpe SP 28-50 S Inox
Nominelt effektforbruk	900 W	1.470 W
Nettspenning	220-240 V	220-240 V
Maks. transportmengde	24.000 l/h	28.000 l/h
Maks. transporthøyde	9 m	12 m
Maks. nedsenkingsdybde	7 m	7 m
Maks. trykk	0,9 bar	1,2 bar
Tilkobling	2" Interne tråden	2" Interne tråden
Pumpehus	Grått støpejern	Rustfritt stål
Maks. kornstørrelse til	46 mm	50 mm
Antall løpehjul	1	1
Vekt	17,9 kg	19,3 kg
Kabellengde	10 m	10 m

**Leveringsomfang**

Bestillingsnr.	6.04113	6.04114
Flottørbryter	■	■

**Produktfordeler**

- Glideringtetning til beskyttelse av pumpen også ved sterkt tilsmusset vann
- For svært grovt skittenvann med partikler inntil 50 mm
- Dobbelt glideringtetning med oljekammer for optimal beskyttelse av pumpen også ved sterkt tilsmusset vann
- Slitesterk kapsling i korrosjonsfritt stål av høy kvalitet
- For pumping og tørrlegging av byggegroper, kjellere og sjakter og for transport av skitten- og avfallsvann innen industri og husholdninger
- Selvrensende Vortex impeller gir minimal fare for tilstopning.
- Motor beregnet for kontinuerlig drift (driftsmodus S1)
- Overbelastningsvern; beskytter motoren mot overoppheting
- Flottørbryter for automatisk drift
- Egnet til mobil og stasjonær bruk gjennom ergonomiske håndtak og standsikkerhet

**Systemkomponenter**

543, 546 → Tilbehør

NYHET



NYHET



NYHET



Tekniske data	Hagepumpe P 2000 G	Hagepumpe P 3300 G	Hagepumpe P 4000 G
Nominelt effektforbruk	450 W	900 W	1.100 W
Nettspenning	220-240 V	220-240 V	220-240 V
Maks. transportmengde	2.000 l/h	3.300 l/h	4.000 l/h
Transporthøyde	8 m	8 m	8 m
Maks. transporthøyde	30 m	45 m	46 m
Maks. trykk	3 bar	4,5 bar	4,6 bar
Tilkobling	1" Interne tråden	1" Interne tråden	1" Interne tråden
Tilkobling	1" Interne tråden	1" Interne tråden	1" Interne tråden
Pumpehus	Grått støpejern	Grått støpejern	Grått støpejern
Drivaksel	Rustfritt stål	Rustfritt stål	Rustfritt stål
Impeller	1	1	1
Vekt	7,6 kg	11,1 kg	12,2 kg
Kabellengde	1,5 m	1,5 m	1,5 m

## Leveringsomfang

Bestillingsnr.	6.00962	6.00963	6.00964
Gjengetetningsbånd	■	■	■

## Produktfordeler

- For hagevanning med 1 eller 2 sprederer
- For hagevanning med 1 eller 2 sprederer
- For hagevanning med 1 til 3 sprederer
- For vanning i hager og pumping av grunnvann; også transport, pumping og sirkulering av rentvann
- Vedlikeholdsfri kondensatormotor
- Overbelastningsvern; beskytter motoren mot overoppheting
- Pakninger av høy kvalitet gir lang levetid
- Egen åpning for påfylling av vann gir enklere oppstart
- Drenering som kan åpnes uten verktøy gir ekstra sikkerhet ved fare for frost.
- Gummiføtter for drift uten vibrasjoner og støy
- Ergonomisk bærehåndtak for enkel transport

## Systemkomponenter

538 → Tilbehør

NYHET



NYHET



Tekniske data	Hagepumpe P 4500 Inox	Hagepumpe P 6000 Inox
Nominelt effektforbruk	1.300 W	1.300 W
Nettspenning	220-240 V	220-240 V
Maks. transportmengde	4.500 l/h	6.000 l/h
Transporthøyde	8 m	8 m
Maks. transporthøyde	48 m	55 m
Maks. trykk	4,8 bar	5,5 bar
Tilkobling	1" Interne tråden	1" Interne tråden
Tilkobling	1" Interne tråden	1" Interne tråden
Pumpehus	Rustfritt stål	Rustfritt stål
Drivaksel	Rustfritt stål	Rustfritt stål
Impeller	1	5
Vekt	10,6 kg	12,7 kg
Kabellengde	1,5 m	1,5 m

## Leveringsomfang

Bestillingsnr.	6.00965	6.00966
Gjengetetningsbånd	■	■

## Produktfordeler

- For hagevanning med 1 til 3 sprederer
- Metabo Pump Protection: automatisk tørrløpsbeskyttelse med LED-indikator beskytter pumpen og gir bruker ekstra sikkerhet
- Pumpe med flere trinn for høy ytelse og støysvak drift
- For hagevanning med 1 til 4 sprederer
- For vanning i hager og pumping av grunnvann; også transport, pumping og sirkulering av rentvann
- Vedlikeholdsfri kondensatormotor
- Overbelastningsvern; beskytter motoren mot overoppheting
- Pakninger av høy kvalitet gir lang levetid
- Slitesterkt pumpehus i rustfritt stål
- Egen åpning for påfylling av vann gir enklere oppstart
- Drenering som kan åpnes uten verktøy gir ekstra sikkerhet ved fare for frost.
- Gummiføtter for drift uten vibrasjoner og støy
- Ergonomisk bærehåndtak for enkel transport

## Systemkomponenter

538 → Tilbehør

NYHET



Tekniske data	Hagepumpe P 9000 G
Nominelt effektforbruk	1.900 W
Nettspenning	220-240 V
Maks. transportmengde	9.000 l/h
Transporthøyde	9 m
Maks. transporthøyde	51 m
Maks. trykk	5,1 bar
Tilkobling	1 1/4" Interne tråden
Tilkobling	1" Interne tråden
Pumpehus	Grått støpejern
Drivaksel	Rustfritt stål
Antall løpehjul	1
Vekt	25,1 kg
Kabellengde	1,5 m
<b>Leveringsomfang</b>	
Bestillingsnr.	6.00967
Gjengetetningsbånd	■

**Produktfordeler**

- For vanning i hager og pumping av grunnvann; også transport, pumping og sirkulering av rentvann
- Vedlikeholdsfri kondensatormotor
- Overbelastningsvern; beskytter motoren mot overoppheting
- Pakninger av høy kvalitet gir lang levetid
- For hagevanning med 1 til 6 spredere

**Systemkomponenter**

538 → Tilbehør

NYHET



Tekniske data	Vannverk for bolig HWW 3300/25 G	Vannverk for bolig HWW 3500/25 Inox
Nominelt effektforbruk	900 W	900 W
Nettspenning	220-240 V	220-240 V
Maks. transportmengde	3.300 l/h	3.500 l/h
Transporthøyde	8 m	8 m
Maks. transporthøyde	45 m	45 m
Maks. trykk	4,5 bar	4,5 bar
Tilkobling	1" Interne tråden	1" Interne tråden
Tilkobling	1" Interne tråden	1" Interne tråden
Tankinnhold ca.	24 l	24 l
Pumpehus	Grått støpejern	Rustfritt stål
Drivaksel	Rustfritt stål	Rustfritt stål
Tank	Stål	Stål
Antall løpehjul	1	1
Vekt	16,2 kg	14,6 kg
Kabellengde	1,5 m	1,5 m
<b>Leveringsomfang</b>		
Bestillingsnr.	6.00968	6.00969
Tilbakeslagsventil	■	■
Gjengetetningsbånd	■	■

**Produktfordeler**

- Slitesterkt pumpehus i rustfritt stål
- For automatisk vanntilførsel: Vanning i hager og pumping av grunnvann; også transport, pumping og sirkulering av rentvann
- Trykkbryter for automatisk aktivering av vannverket ved stort vannbehov
- Vedlikeholdsfri kondensatormotor
- Overbelastningsvern; beskytter motoren mot overoppheting
- Pakninger av høy kvalitet gir lang levetid
- Egen åpning for påfylling av vann gir enklere oppstart
- Drenering som kan åpnes uten verktøy gir ekstra sikkerhet ved fare for frost.
- For hagevanning med 1 eller 2 spredere
- For enfaset vekselstrøm

**Systemkomponenter**

538 → Tilbehør



NYHET



NYHET



NYHET



Tekniske data	Vannverk for bolig HWW 4000/25 G	Vannverk for bolig HWW 4500/25 Inox	Vannverk for bolig HWW 4500/25 Inox Plus
Nominelt effektforbruk	1.100 W	1.300 W	1.300 W
Nettspenning	220-240 V	220-240 V	220-240 V
Maks. transportmengde	4.000 l/h	4.500 l/h	4.500 l/h
Transporthøyde	8 m	8 m	8 m
Maks. transporthøyde	46 m	48 m	48 m
Maks. trykk	4,6 bar	4,8 bar	4,8 bar
Tilkobling	1" Interne tråden	1" Interne tråden	1" Interne tråden
Tilkobling	1" Interne tråden	1" Interne tråden	1" Interne tråden
Tankinnhold ca.	24 l	24 l	24 l
Pumpehus	Grått støpejern	Rustfritt stål	Rustfritt stål
Drivaksel	Rustfritt stål	Rustfritt stål	Rustfritt stål
Tank	Stål	Stål	Rustfritt stål
Antall løpehjul	1	1	1
Vekt	17,2 kg	17,1 kg	16,2 kg
Kabellengde	1,5 m	1,5 m	1,5 m

## Leveringsomfang

Bestillingsnr.	6.00971	6.00972	6.00973
Tilbakeslagsventil	■	■	■
Gjengetetningsbånd	■	■	■

## Produktfordeler

- Slitesterkt pumpehus i rustfritt stål
- Slitesterkt pumpehus og tank i rustfritt stål

- For automatisk vanntilførsel: Vanning i hager og pumping av grunnvann; også transport, pumping og sirkulering av rentvann
- Trykkbryter for automatisk aktivering av vannverket ved stort vannbehov
- Vedlikeholdsfri kondensatormotor
- Overbelastningsvern; beskytter motoren mot overoppheting
- Pakninger av høy kvalitet gir lang levetid
- Egen åpning for påfylling av vann gir enklere oppstart
- Drenering som kan åpnes uten verktøy gir ekstra sikkerhet ved fare for frost.
- For hagevanning med 1 til 3 spredere
- For enfaset vekselstrøm

## Systemkomponenter

538 ▶ Tilbehør

NYHET



NYHET



Tekniske data	Vannverk for bolig HWWI 3500/25 Inox	Vannverk for bolig HWWI 4500/25 Inox
Nominelt effektforbruk	1.100 W	1.300 W
Nettspenning	220-240 V	220-240 V
Maks. transportmengde	3.500 l/h	4.500 l/h
Transporthøyde	8 m	8 m
Maks. transporthøyde	45 m	48 m
Maks. trykk	4,5 bar	4,8 bar
Tilkobling	1" Interne tråden	1" Interne tråden
Tilkobling	1" Interne tråden	1" Interne tråden
Tankinnhold ca.	24 l	24 l
Pumpehus	Rustfritt stål	Rustfritt stål
Drivaksel	Rustfritt stål	Rustfritt stål
Tank	Stål	Stål
Antall løpehjul	1	1
Vekt	17,5 kg	17,8 kg
Kabellengde	1,5 m	1,5 m

## Leveringsomfang

Bestillingsnr.	6.00970	6.00974
Gjengetetningsbånd	■	■
Filternøkkel	■	■

## Produktfordeler

- For hagevanning med 1 eller 2 spredere
- For hagevanning med 1 til 3 spredere

- Komplet system i kompakt utføring med integrert filter og tilbakeslagsventil for enkel montering
- For automatisk vanntilførsel: Vanning i hager og pumping av grunnvann; også transport, pumping og sirkulering av rentvann
- Trykkbryter for automatisk aktivering av vannverket ved stort vannbehov
- Metabo Pump Protection: Automatisk tørrløpsbeskyttelse med LED-indikator beskytter pumpen og gir bruker ekstra sikkerhet
- Integrert, vaskbart filter beskytter pumpen mot forurensinger
- Integrert tilbakeslagsventil hindrer at pumpen går tom ved rask inn- og utkobling
- Vedlikeholdsfri kondensatormotor
- Overbelastningsvern; beskytter motoren mot overoppheting
- Pakninger av høy kvalitet gir lang levetid
- Slitesterkt pumpehus i rustfritt stål
- Egen åpning for påfylling av vann gir enklere oppstart
- Drenering som kan åpnes uten verktøy gir ekstra sikkerhet ved fare for frost
- For enfaset vekselstrøm

## Systemkomponenter

538 ▶ Tilbehør

NYHET

**Vannverk for bolig  
HWW 6000/25 Inox**

Nominelt effektforbruk	1.300 W
Nettspenning	220-240 V
Maks. transportmengde	6.000 l/h
Transporthøyde	8 m
Maks. transporthøyde	55 m
Maks. trykk	5,5 bar
Tilkobling	1" Interne tråden
Tilkobling	1" Interne tråden
Tankinnhold ca.	24 l
Pumpehus	Rustfritt stål
Drivaksel	Rustfritt stål
Tank	Stål
Antall løpehjul	5
Vekt	18,9 kg
Kabellengde	1,5 m

**Leveringsomfang**

Bestillingsnr.	6.00975
Tilbakeslagsventil	■
Gjengetetningsbånd	■

**Produktfordeler**

- For automatisk vanntilførsel: Vanning i hager og pumping av grunnvann; også transport, pumping og sirkulering av rentvann
- Trykkbryter for automatisk aktivering av vannverket ved stort vannbehov
- Metabo Pump Protection: automatisk tørrløpsbeskyttelse med LED-indikator beskytter pumpen og gir bruker ekstra sikkerhet
- Pumpe med flere trinn for høy ytelse og støysvak drift
- Vedlikeholdsfri kondensatormotor
- Overbelastningsvern; beskytter motoren mot overoppheting
- Pakninger av høy kvalitet gir lang levetid
- Slitesterkt pumpehus i rustfritt stål
- Egen åpning for påfylling av vann gir enklere oppstart
- Drenering som kan åpnes uten verktøy gir ekstra sikkerhet ved fare for frost.
- For hagevanning med 1 til 4 spredere
- For enfaset vekselstrøm

**Systemkomponenter**

538 ▶ Tilbehør

NYHET

**Vannverk for bolig  
HWW 6000/50 Inox**

Nominelt effektforbruk	1.300 W
Nettspenning	220-240 V
Maks. transportmengde	6.000 l/h
Transporthøyde	8 m
Maks. transporthøyde	55 m
Maks. trykk	5,5 bar
Tilkobling	1" Interne tråden
Tilkobling	1" Interne tråden
Tankinnhold ca.	50 l
Pumpehus	Rustfritt stål
Drivaksel	Rustfritt stål
Tank	Stål
Antall løpehjul	5
Vekt	22,1 kg
Kabellengde	1,5 m

Bestillingsnr.	6.00976
Tilbakeslagsventil	■
Gjengetetningsbånd	■

**Tekniske data**

Nominelt effektforbruk	1.900 W
Nettspenning	220-240 V
Maks. transportmengde	9.000 l/h
Transporthøyde	9 m
Maks. transporthøyde	51 m
Maks. trykk	5,1 bar
Tilkobling	1 1/4" Interne tråden
Tilkobling	1" Interne tråden
Tankinnhold ca.	100 l
Pumpehus	Grått støpejern
Drivaksel	Rustfritt stål
Tank	Stål
Antall løpehjul	1
Vekt	39,9 kg
Kabellengde	1,5 m

**Leveringsomfang**

Bestillingsnr.	6.00977
Tilbakeslagsventil	■
Gjengetetningsbånd	■

**Produktfordeler**

- For automatisk vanntilførsel: Vanning i hager og pumping av grunnvann; også transport, pumping og sirkulering av rentvann
- Trykkbryter for automatisk aktivering av vannverket ved stort vannbehov
- Vedlikeholdsfri kondensatormotor
- Overbelastningsvern; beskytter motoren mot overoppheting
- Pakninger av høy kvalitet gir lang levetid
- For hagevanning med 1 til 6 spredere
- For enfaset vekselstrøm

**Systemkomponenter**

538 ▶ Tilbehør

NYHET

**Vannverk for bolig  
HWW 9000/100 G**

Nominelt effektforbruk	1.900 W
Nettspenning	220-240 V
Maks. transportmengde	9.000 l/h
Transporthøyde	9 m
Maks. transporthøyde	51 m
Maks. trykk	5,1 bar
Tilkobling	1 1/4" Interne tråden
Tilkobling	1" Interne tråden
Tankinnhold ca.	100 l
Pumpehus	Grått støpejern
Drivaksel	Rustfritt stål
Tank	Stål
Antall løpehjul	1
Vekt	39,9 kg
Kabellengde	1,5 m

Bestillingsnr.	6.00977
Tilbakeslagsventil	■
Gjengetetningsbånd	■

- For automatisk vanntilførsel: Vanning i hager og pumping av grunnvann; også transport, pumping og sirkulering av rentvann
- Trykkbryter for automatisk aktivering av vannverket ved stort vannbehov
- Vedlikeholdsfri kondensatormotor
- Overbelastningsvern; beskytter motoren mot overoppheting
- Pakninger av høy kvalitet gir lang levetid
- For hagevanning med 1 til 6 spredere
- For enfaset vekselstrøm

**Systemkomponenter**

538 ▶ Tilbehør

NYHET



NYHET



NYHET



Tekniske data	Vannautomat for bolig HWA 3500 Inox	Vannautomat for bolig HWA 4500 Inox	Vannautomat for bolig HWA 6000 Inox
Nominelt effektforbruk	1.100 W	1.300 W	1.300 W
Nettspenning	220-240 V	220-240 V	220-240 V
Maks. transportmengde	3.500 l/h	4.500 l/h	6.000 l/h
Transporthøyde	8 m	8 m	8 m
Maks. transporthøyde	45 m	48 m	55 m
Maks. trykk	4,5 bar	4,8 bar	5,5 bar
Tilkobling	1" Interne tråden	1" Interne tråden	1" Interne tråden
Tilkobling	1" Interne tråden	1" Interne tråden	1" Interne tråden
Pumpehus	Rustfritt stål	Rustfritt stål	Rustfritt stål
Drivaksel	Rustfritt stål	Rustfritt stål	Rustfritt stål
Antall løpehjul	1	1	5
Vekt	10,6 kg	11,5 kg	13 kg
Kabellengde	1,5 m	1,5 m	1,5 m

Leveringsomfang

Bestillingsnr.	6.00978	6.00979	6.00980
Tilbakeslagsventil	■		■
Gjengetetningsbånd	■	■	■
Filternøkkel		■	

Produktfordeler

- For hagevanning med 1 eller 2 spredere
- Komplet system i kompakt utføring med integrert filter og tilbakeslagsventil for enkel montering
- Integret, vaskbart filter beskytter pumpen mot forurensinger
- Integret tilbakeslagsventil hindrer at pumpen går tom ved rask inn- og utkobling
- For hagevanning med 1 til 3 spredere
- Pumpe med flere trinn for høy ytelse og støysvak drift
- For hagevanning med 1 til 4 spredere
- For automatisk vanttørring: Vanning i hager og pumping av grunnvann; også transport, pumping og sirkulering av rentvann
- Smart elektronikk for energioekonomisk, automatisk drift der du trenger det
- Metabo Pump Protection: automatisk tørrløpsbeskyttelse med LED-indikator beskytter pumpen og gir bruker ekstra sikkerhet
- Vedlikeholdsfri kondensatormotor
- Overbelastningsvern; beskytter motoren mot overoppheting
- Pakninger av høy kvalitet gir lang levetid
- Slitesterkt pumpehus i rustfritt stål
- Egen åpning for påfylling av vann gir enklere oppstart
- Drenering som kan åpnes uten verktøy gir ekstra sikkerhet ved fare for frost.

Systemkomponenter

538 ▶ Tilbehør



Tekniske data	Dypbrønnspumpe TBP 4000 M	Dypbrønnspumpe TBP 5000 M
Nominelt effektforbruk	750 W	1.000 W
Nettspenning	230 V	230 V
Maks. transportmengde	3.800 l/h	5.000 l/h
Maks. transporthøyde	55 m	60 m
Maks. nedsenkingsdybde	20 m	20 m
Maks. trykk	5,5 bar	6 bar
Tilkobling	1"	1"
Pumpehus	Rustfritt stål/Plast	Rustfritt stål
Pumpediameter	98 mm	98 mm
Strømkabel	22 m	22 m
Antall løpehjul	7	8
Vekt	12 kg	12,2 kg
Kabellengde	22 m	22 m

Bestillingsnr.	0250400055	0250500050
----------------	------------	------------

Produktfordeler

- 7-trinns pumpeverk for ekstra høy transportkapasitet
- Slitesterkt pumpehus i rustfritt stål og slagfast plast
- 8-trinns pumpeverk for ekstra høy transportkapasitet
- Slitesterkt pumpehus i rustfritt stål
- Passer spesielt ved store dybder som i borebrønner og kummer
- For vanning i hager og pumping av grunnvann; også transport, pumping og sirkulering av rentvann
- Overbelastningsvern; beskytter motoren mot overoppheting
- Integret tilbakeslagsventil hindrer at pumpen går tom ved rask inn- og utkobling
- Solid pumpehode med messinggjengeinnsats og festepunkter for senkewire
- Egnet for borebrønner-Ø 100 mm (4")
- 22 m ledning for større nedsenkingsdybde



Systemkomponenter

538 ▶ Tilbehør

01  
02  
03  
04  
05  
06  
07  
08  
09  
10  
11  
12  
13  
14

## Dusjmunnstykke

- Multifunksjonell for rengjøring og fintsprutende vanning
- Stabil metallutførelse med lamellhåndtak og lås
- Messingtilkobling, passer til alle standard pluggsystemer
- Egen dreieknapp for trinnløs regulering av vannmengde
- Vannstrålen kan reguleres fra hard, full stråle til fin sprøytetåke
- Myk kunststoffring på dusjhodet beskytter mot skader
- Håndventil med lås

	Bestillingsnr.
 <p><b>Vannpistol SB 2</b></p> <ul style="list-style-type: none"> <li>■ Vannstråleformen kan reguleres trinnløst fra hard full stråle til fin sprøytetåke</li> </ul>	0903063122*
 <p><b>Vannpistol GB 7</b></p> <ul style="list-style-type: none"> <li>■ 7 vannstråleformer fra full stråle til fin sprøytetåke</li> </ul>	0903060778*
 <p><b>Vanningsrør GS 10</b></p> <ul style="list-style-type: none"> <li>■ 10 vannstråleformer fra full stråle til fin sprøytetåke</li> <li>■ Stor rekkevidde</li> <li>■ Ideell for vanning av hengende blomster</li> </ul> <p>Lengde 920 mm</p>	0903063130*



## Vannspreder

	Bestillingsnr.
 <p><b>Vannspreder FR 9</b></p> <ul style="list-style-type: none"> <li>■ Stabil metallutførelse for mobil bruk og stabil drift</li> <li>■ Avtakbar sil for å beskytte vannsprederen mot skader fra sand og partikler</li> <li>■ Messingkobling, passer til alle standard pluggsystemer</li> </ul> <p>Multifunksjonell for vanning av flater eller små forhager 9 vanningsflater, fra sirkel til rettvisklet til sprøytetåke Ønsket vanningsflate kan justeres ved å dreie vanningskiven</p> <p>Vanningsflater: Sirkel Ø = maks. 10 m / 80 m<sup>2</sup> Halvsirkel r = maks. 8 m / 100 m<sup>2</sup> Kvadrat maks. 8 x 8 m / 64 m<sup>2</sup> Rettvisklet maks. 16 x 2 m / 32 m<sup>2</sup></p> <p>Tilkobling: Unionmutter messing, 3/4" IG Koblingsplugg messing, 3/4 AG</p>	0903063149*



## Hageslanger

	Bestillingsnr.
 <p><b>Hageslangesett 20 meter</b></p> <ul style="list-style-type: none"> <li>■ Messingtilkobling, passer til alle standard pluggsystemer</li> <li>■ Fleksibel PVC-slange med NTS vev - NO TORSION SYSTEM (knekkbeskyttelse)</li> <li>■ Ingen knekkpunkter, knuter, knekker eller slynger under trykk lenger</li> <li>■ 5 stillinger med forsterking av slitesikkert Trevira-polyester</li> <li>■ UV-bestendig, kadmium- og bariumfri</li> <li>■ Ingen algedannelse, hindrer at armaturene eller vanningsanleggene tilstoppes</li> </ul> <p>Arbeidstrykk: 10 bar Sprengningstrykk: 30 bar Temperaturbestandig: 0° til + 60°</p> <p>Bestående av: Hageslange, 1/2" x 20 m Hurtigkobling messing, 13 mm (1/2 ") Hurtigkobling messing, 13 mm (1/2 ") med automatisk vannstopp</p>	0903063190*

## Pumpemontasjesett



	Bestillingsnr.
<p><b>Pumpemontasjesett MSS sugetilkobling</b></p> <ul style="list-style-type: none"> <li>■ Alt i en pakke med monteringsinstruksjoner med bilder</li> <li>■ Filter for å beskytte pumpen og vanningsanleggene mot skader på grunn av sand og smusspartikler, 28 bar sprengningstrykk</li> <li>■ Tilbakeslagsventil: hindrer at vannet strømmes tilbake i brønnene eller sisternene</li> <li>■ Kulekran (lukket): hindrer at vannet strømmes tilbake i brønnene, ved vedlikeholdsarbeid i sugeområdet, f.eks. filterrengjøring eller demontering av pumpen</li> <li>■ Hurtigkobling som tilkoblingsmulighet for sugeslangeutstyr</li> <li>■ Tetningsbånd: tetter uten hamp og tetningspasta</li> </ul>	
 <p><b>Pumpemontasjesett MSS 310 - HWA/P</b></p> <ul style="list-style-type: none"> <li>■ For montering på sugetilkoblingen av alle hagepumper og vannautomater for boliger med 1" innvendig gjenge</li> <li>■ Hagepumper og vannautomater for boliger trenger et kort filter, på grunn av den lave byggehøyden</li> </ul> <p>Byggelengde ca. 310 mm</p> <p>Bestående av: Filter for hagepumper kort, 1" messing IG Vaskbar filterinnsats, 80 my Dobbel nippel messing, 1" AG x 1" AG Tilbakeslagventil messing, 1" IG x 1" IG Kulekran messing fornicket, 1" IG x 1" IG Hurtigkobling messing, 1" AG Gjengetetningsbånd, 12 m rull Filternøkkel for å løsne filterklokken</p>	0903061260*
 <p><b>Pumpemontasjesett MSS 380 - HWW</b></p> <ul style="list-style-type: none"> <li>■ For montering på sugetilkoblingen av alle vannverk for bolig med 1" innvendig gjenge</li> </ul> <p>Byggelengde ca. 380 mm</p> <p>Bestående av: Filter for vannverk for bolig lang, 1" messing IG Vaskbar filterinnsats, 80 my Doppel nippel Messing, 1" AG x 1" AG Tilbakeslagventil messing, 1" IG x 1" IG Kulekran messing fornicket, 1" IG x 1" IG Hurtigkobling messing, 1" AG Galvanisert rørnippel, 1" AG x 1" AG x 100 mm Gjengetetningsbånd, 12 m rull Filternøkkel for å løsne filterklokken</p>	0903061278*



Pumpemontasjesett MSD trykktilkobling		Bestillingsnr.
<ul style="list-style-type: none"> <li>Alt i en pakke med monteringsinstruksjoner med bilder</li> <li>Kuleventil med stuss: en 3/4" hageslange kan tilkobles</li> <li>Krantilkoblingsstykke: alternativ tilkoblingsmulighet for en systemhurtigkobling</li> <li>Tetningsbånd: tetter uten hamp og tetningspasta</li> </ul>		
	<b>Pumpemontasjesett MSD 200 - HWW/P</b> <ul style="list-style-type: none"> <li>Med blindhette for enkel fylling av pumpehuset med vann (f.eks. vannkanne)</li> <li>For montering på trykktilkoblingen av alle hagepumper og vannverk for boliger med 1" innvendig gjenge</li> </ul> Byggelengde ca. 200 mm	0903061251*
	<b>Pumpemontasjesett MSD 1000 - HWA</b> <ul style="list-style-type: none"> <li>Veggmontasje hindrer løftekrefter fra vannkranen på vannautomaten</li> <li>Trykkslange for fleksibel forbindelse, 8 bar arbeidstrykk - 24 bar sprengningstrykk</li> <li>For montering på trykktilkoblingen av alle vannannlegg/-automater med 1" utvendig gjenge</li> </ul> Byggelengde ca. 1 000 mm	0903061243*
	<b>Bestående av:</b> Galvanisert rørnippel, 1" AG x 1" AG x 100 mm Galvanisert T-stykke, 1" IG x 3/4 IG x 1" IG Kuleventil messing forniklet, 3/4" IG x 1" AG x 3/4" stuss Krantilkoblingsstykke, 1" IG Hurtigkobling messing, 1" AG Hurtigkobling-blindkappe messing Gjengetetningsbånd, 12 m rull	
	<b>Bestående av:</b> Trykkslange, 1 m x 3/4" Slangeklemme stål-galvanisert, 23-25 mm Vinkelslangekobling messing, 1" IG x 3/4" stuss Slangstuss med O-ring messing, 3/4" AG x 3/4" stuss Veggfeste messing, 3/4" IG x 3/4" IG Kuleventil messing forniklet, 3/4" IG x 1" AG x 3/4" stuss Krantilkoblingsstykke, 1" IG Gjengetetningsbånd, 12 m rull	



## Sugeslangeutstyr

Sugeslangeutstyr med messingarmaturer		Bestillingsnr.
<ul style="list-style-type: none"> <li>For tilkobling på sugesiden til alle hagepumper og vannverk/-automater for boliger med 1" innvendig/utvendig gjenge</li> <li>Egnet for utsuging av brønner, sisterner, dammer eller bekkeløp</li> <li>Sugeslange 1", blå gjennomsiktig, med hard-PVC spiraler, knekk- og slitasjebestandig</li> <li>Sil med klaff for plassering av en flottør</li> </ul>		
	<b>Sugeslangeutstyr standard 4 m</b>	0903061227*
	<b>Bestående av:</b> Sugeslange 1" Slangeholdere, stål galvanisert Skruing messing, 1" IG Dobbel nippel messing, 1" AG Slangemunnstykke/O-ring messing, 1" AG Tilbakeslagsventil messing, 1" IG med sil, rustfritt stål	
	Innvendig-Ø: 25 mm Veggykkelse: 3,2 mm Bøyeradius: 100 mm Lengde: 4 m Arbeidstrykk: 6 bar Sprengningstrykk: 18 bar Temperaturbestandighet: 0 - 60 Vannsøyle (vakuum): 7 m	

Sugeslangeutstyr standard 7 m		Bestillingsnr.
	<b>Sugeslangeutstyr standard 7 m</b>	0903061235*
	<b>Bestående av:</b> Sugeslange 1" Slangeholdere, stål galvanisert Skruing messing, 1" IG Dobbel nippel messing, 1" AG Slangemunnstykke/O-ring messing, 1" AG Tilbakeslagsventil messing, 1" IG med sugekurv, rustfritt stål	
	Innvendig-Ø: 25 mm Veggykkelse: 3,2 mm Bøyeradius: 100 mm Lengde: 7 m Arbeidstrykk: 6 bar Sprengningstrykk: 18 bar Temperaturbestandighet: 0 - 60 Vannsøyle (vakuum): 7 m	
Sugeslangeutstyr proff med messingarmaturer, tung utførelse		Bestillingsnr.
<ul style="list-style-type: none"> <li>For tilkobling på sugesiden til alle hagepumper og vannverk/-automater med 1" innvendig gjenge</li> <li>Egnet for utsuging av brønner, sisterner, dammer eller bekkeløp</li> <li>Sugeslange 1", blå gjennomsiktig, med hard-PVC spiraler, knekk- og slitasjebestandig</li> <li>Egnet for næringsmidler (drikkevann og væsker inntil 28% alkoholinhold)</li> <li>Sil med klaff for plassering av en flottør</li> </ul>		
	<b>Sugeslangeutstyr proff</b>	0903061200*
	<b>Bestående av:</b> Sugetrykkslange 1" Slangeklemme stål dobbelt galvanisert Suge-høytrykkskobling messing, 1" stuss Hurtigkobling messing, 1" AG Slangemunnstykke/O-ring messing, 1" AG Tilbakeslagsventil messing, 1" IG med sil, rustfritt stål	
	Innvendig-Ø: 25 mm Veggykkelse: 3,4 mm Bøyeradius: 112 mm Lengde: 4 m Arbeidstrykk: 8 bar Sprengningstrykk: 24 bar Temperaturbestandighet: 0 - 65 °C Vannsøyle (vakuum): 9 m	
	<b>Sugeslangeutstyr proff 7 m</b>	0903061219*
	<b>Bestående av:</b> Sugetrykkslange 1" Slangeklemme stål dobbelt galvanisert Suge-høytrykkskobling messing, 1" stuss Hurtigkobling messing, 1" AG Slangemunnstykke/O-ring messing, 1" AG Tilbakeslagsventil messing, 1" IG med sil, rustfritt stål	
	Innvendig-Ø: 25 mm Veggykkelse: 3,4 mm Bøyeradius: 112 mm Lengde: 7 m Arbeidstrykk: 8 bar Sprengningstrykk: 24 bar Temperaturbestandighet: 0 - 65 °C Vannsøyle (vakuum): 9 m	

## Flottør

- Egnet for utsuging av sisterner, dammer eller bekkeløp
- Hindrer innsuging av smusspartikler
- Vannuttak i det reneste området, like under vannoverflaten

	Bestillingsnr.
 <p><b>Flottør</b></p> <ul style="list-style-type: none"> <li>■ For tilkobling på sugeslangeutstyr standard og proff</li> </ul> <p>Flottør PE / 2 ringer, Ø 150 mm Rustfri stålring, VA</p>	0903061367*
 <p><b>Flottør</b></p> <ul style="list-style-type: none"> <li>■ For tilkobling på 1" spiral-sugeslange</li> </ul> <p>Bestående av: Flottør PE / 2 ringer, Ø 150 mm Rustfri stålring, VA Slangeholder, stål galvanisert Slangemunnstykke/O-ring messing, 1" AG Tilbakeslagsventil messing, 1" med sil, rustfritt stål</p>	0903061359*

## Armert slange



	Bestillingsnr.
 <p><b>Armert slange</b></p> <ul style="list-style-type: none"> <li>■ For tilkobling på suge-/trykksiden på alle vannverk-/automater for boliger med 1" utvendig/innvendig gjenge på fastinstallerte vannledninger</li> <li>■ Absorberer strømningsstøy og gir høy grad av sikkerhet på grunn av dobbelt innpressing på tilkoblingsarmaturene</li> <li>■ Kapsling i rustfritt stål 1", Latex innvendig</li> <li>■ Rustfrie armaturer</li> </ul> <p>Bestående av: Armert slange, 1"AG x 1"IG Pakning Ø 30 x 23 x 3 mm</p> <p>Innvendig-Ø: 25 mm Veggykkelse: 4 mm Lengde: 500 mm Arbeidstrykk: 6 bar Sprengningstrykk: 18 bar Temperaturbestandighet: 0 - 65 °C</p>	0903061340*

## Avløpsutstyr med armaturer

	Bestillingsnr.
 <p><b>Avløpsutstyr</b></p> <ul style="list-style-type: none"> <li>■ For tilkobling av alle typer senkepumper 1", 1 1/4" og 1 1/2" med multiadapter</li> <li>■ Avløpslange 1", sort med hard-PVC-spiraler, knekk- og slitasjebestandig</li> <li>■ Også egnet for sugelanlegg (f.eks. luft, støv, trespon)</li> </ul> <p>Bestående av: Spiralslange 1" Messing slangeforbindelse 1 1/4" x 25 mm Industri rustfri gjengehylse 20 - 32 mm</p> <p>Innvendig-Ø: 25 mm Lengde: 7 m Arbeidstrykk: 1,5 bar Temperaturbestandighet: - 10 - 60</p>	6.28821

	Bestillingsnr.
 <p><b>Avløpsutstyr</b></p> <ul style="list-style-type: none"> <li>■ For tilkobling av alle senkepumper med støtkoblinger C=2"</li> <li>■ Bygg-/industrislange 2", kraftig polyester garn, rundvevd, gummiert innvendig, aldri-/ozonbestandig, råtner ikke</li> <li>■ Lettmetall-støtkoblinger innbundet på begge sider</li> <li>■ Koblinger innbundet med tråd i rustfritt stål</li> </ul> <p>Bestående av: Industrislange 2" Støtkoblinger C=2" Tappavstand: 66 mm</p> <p>Innvendig-Ø: 52 mm Veggykkelse: 2,4 mm Lengde: 15 m Arbeidstrykk: 10 bar Sprengningstrykk: 30 bar Temperaturbestandighet: 0 - 60</p>	0903061294*

## Tørrgangbeskyttelse

	Bestillingsnr.
 <p><b>Hydromat HM 2 - elektronisk trykkbryter med tørrgangbeskyttelse</b></p> <ul style="list-style-type: none"> <li>■ For omrustning av en hagepumpe til vannautomat for boliger</li> <li>■ Også egnet for grunnvannsbrønn/-senketrykkpumper</li> <li>■ Tørrgangbeskyttelse er en automatisk motorutkobling når transportmediet uteblir (utett sugeledning, utlekking av vannreservoar)</li> <li>■ Ved synkende vanntrykk kobler Hydromatpumpen automatisk inn og når maks. pumpetrykk er nådd, kobles pumpen ut igjen</li> <li>■ En membran og fjær absorberer virkningen av trykkstøt</li> <li>■ Med sikkerhetsventil for å unngå vannutslipp ved skade på membranen</li> </ul> <p>Innkoblingstrykk: ca. 1,5 bar Spennning: 230 V Frekvens: 50/ 60 Hz Beskyttelsesklasse: IP 65 Maks. strømstyrke: 16(8) A-1,5 kW Maks. driftstrykk: 10 bar Maks. driftstemperatur: 0° til 65° C</p> <p>Tilkobling: Trykktilkobling, 1" AG Apparattilkobling, 1" AG Adapter 1" IG x 1" AG</p>	0903063238*
 <p><b>Tørrgangbeskyttelse-stoppbryter</b></p> <ul style="list-style-type: none"> <li>■ Tørrløpsbeskyttelse for vannverk/automater for boliger, hage-, senke-, og senketrykkpumper</li> <li>■ Flottør med 10 meter kabel</li> <li>■ Ved suging ut av sisterner, dammer eller bekkeløp kobler flottøren pumpene inn og ut automatisk, avhengig av vannstanden</li> <li>■ Plugg-/ kontaktkombinasjon</li> </ul>	0903028521
 <p><b>Tørrgangbeskyttelse-hydrostopp</b></p> <ul style="list-style-type: none"> <li>■ Som ekstra tørrgangbeskyttelse for vannverk for boliger</li> <li>■ Når transportmediet uteblir eller vanntrykket synker, kobler Hydrostop ut pumpen automatisk (utett sugeledning, opprettholder vannreservoaret)</li> </ul> <p>Utkoblingstrykk: 0,8 bar (minimum vanntrykk) Maks. driftstrykk: 6 bar Temperaturbestandighet: 0° til 35°</p> <p>Tilkobling: Trykktilkobling 1" IG Apparattilkobling, 1" AG</p>	0903052597*

## Filter for hagepumper og vannanlegg/automater for boliger

- For tilkobling i sugeledningen til alle hagepumper og vannverk/automater for boliger
- Filter beskytter pumpen og vanningsanleggene mot skader på grunn av sand og smusspartikler
- Hus og deksel i slagfast polypropylen
- Tilkoblinger med messing innvendig gjenge
- Temperaturbestandig fra 0 til 60°C

	Bestillingsnr.
 <p><b>Filter 1" kort</b></p> <ul style="list-style-type: none"> <li>■ Hagepumper og vannautomater for boliger trenger et kort filter, på grunn av den lave byggehøyden</li> </ul> <p>Høyde: 190 mm Diameter: 120 mm Vanngjennomstrømning: 6200 l/t Sprengningstrykk: 28 bar Arbeidstrykk: 8 bar</p>	0903016450*
 <p><b>Filter 1" kort med vaskbar filterinnsats</b></p> <ul style="list-style-type: none"> <li>■ Leveres med vaskbar filterinnsats med nylonvev 80 my, mot fin sand og faste stoffer</li> <li>■ Hagepumper og vannautomater for boliger trenger et kort filter, på grunn av den lave byggehøyden</li> </ul> <p>Høyde: 190 mm Diameter: 120 mm Vanngjennomstrømning: 6200 l/t Sprengningstrykk: 28 bar Arbeidstrykk: 8 bar</p>	0903050314*
 <p><b>Filter 1" langt</b></p> <p>Høyde: 310 mm Diameter: 120 mm Vanngjennomstrømning: 6400 l/t Sprengningstrykk: 28 bar Arbeidstrykk: 8 bar</p>	0903009250*
 <p><b>Filter 1" langt, med vaskbar filterinnsats</b></p> <ul style="list-style-type: none"> <li>■ Leveres med vaskbar filterinnsats med nylonvev 80 my, mot fin sand og faste stoffer</li> </ul> <p>Høyde: 310 mm Diameter: 120 mm Vanngjennomstrømning: 6400 l/t Sprengningstrykk: 28 bar Arbeidstrykk: 8 bar</p>	0903050306*
 <p><b>Filter 1 1/2" langt</b></p> <p>Høyde: 310 mm Diameter: 120 mm Vanngjennomstrømning: 13800 l/t Sprengningstrykk: 28 bar Arbeidstrykk: 8 bar</p>	0903014253*

## Filterinnsatser

## Filterinnsats énveis

- Innsats med viklet tråd, 20 my
- Beskytter pumpe og vanningsanlegg mot skader på grunn av sand og faste stoffer



	Tilkoblingsgjenger	Utførelse	Bestillingsnr.
	1"	Kort	0903028432*
	1"	Lang	0903028351*

## Filterinnsats vaskbar

- Vaskbar innsats med nylonvev, 80 my
- Beskytter pumpe og vanningsanlegg mot skader på grunn av sand og faste stoffer

	Tilkoblingsgjenger	Utførelse	Bestillingsnr.
	1"	Kort	0903028440*
	1"	Lang	0903028360*
	1 1/2"	Lang	0903028416*



## Tilbehør for filter

	Bestillingsnr.
 <p><b>Filtermøkkel</b></p> <ul style="list-style-type: none"> <li>■ For å løsne filterklokken</li> </ul> <p>Innvendig-Ø 120 mm</p>	0903058005*
 <p><b>Filterpakningssett</b></p> <p>Passer for 1" og 1 1/2" filter</p> <p>Bestående av:</p> <ul style="list-style-type: none"> <li>1x filterklokke O-ring, Ø 88 x 3,5 mm</li> <li>1x filterinnsats flattetting, Ø 52 x 40 x 4 mm</li> <li>2x filterinnsats flattetting, Ø 52 x 27 x 4 mm</li> </ul>	0903061316*

\* SB-pakket



## Vinkeltilkobling med multiadapter

- For tilkobling av senkepumper på hurtigkoblinger eller avløps-, suge- og hageslanger

	Bestillingsnr.
 <p><b>Vinkeltilkobling med multiadapter 1 1/4"</b> Vinkeltilkobling: 1 1/4" AG / 1 1/4" AG Multiadapter: 1 1/4" IG, 1 1/4" hylse, 1 1/4" AG, 1" hylse</p>	0903064846*
 <p><b>Vinkeltilkobling med multiadapter 1 1/2"</b> Vinkeltilkobling: 1 1/2" AG / 1 1/2" AG Multiadapter: 1 1/2" IG, 1 1/2" hylse, 1 1/4" hylse, 1" AG</p>	0903064854*





## Multiadapter

- For tilkobling av senkepumper eller vannverk for boliger til avløps-, suge- eller hageslanger

	Bestillingsnr.
 <p><b>Multiadapter 1"</b> 1" AG x 1" stuss x 3/4" AG x 3/4" stuss</p>	0903018410*
 <p><b>Multiadapter 1 1/4"</b> 1 1/4" IG x 1 1/2" stuss x 1" AG x 1" stuss Dobbel nippel 1 1/4" AG</p>	0903061677*
 <p><b>Multiadapter 1 1/2"</b> 1 1/2" AG x 2" stuss x 1 1/4" AG x 1 1/2" stuss</p>	0903061685*

## Vinkeltilkobling

- For tilkobling av senkepumper på hurtigkoblinger eller avløps-, suge- og hageslanger

	Bestillingsnr.
 <p><b>Vinkeltilkobling 1" IG</b> 1" IG x 1" IG / 1 1/4" AG</p>	0903019379*
 <p><b>Vinkeltilkobling 1 1/4" AG</b> 1 1/4" AG x 1 1/4" AG / 1" IG</p>	0903053143*
 <p><b>Vinkeltilkobling 1 1/2" rustfritt stål</b> Vinkeltilkobling: 1 1/2" IG / 1 1/2" AG</p>	0903064838*
 <p><b>Vinkeltilkobling 2" Rustfritt stål</b> Vinkeltilkobling: 2" IG / 2" AG</p>	6.28802*

\* SB-pakket

## Støtkobling

- For tilkobling av skittenvann-senkepumper til avløpsslanger til avløpslanger med C-støtkobling

	Bestillingsnr.
 <p><b>Støtkobling</b> C=2" x 1 1/2" AG</p>	0903061375*
 <p><b>Støtkobling med forlengelsesrør 100 mm</b> Bestående av: Støtkobling, C=2" x 1 1/2" IG Rørnippel, 1 1/2" AG x 1 1/2" AG - 100 mm</p>	6.28801*
 <p><b>Støtkobling med forlengelsesrør 300 mm</b> Bestående av: Støtkobling, C = 2" x 1 1/2" IG Rørnippel, 1 1/2" AG x 1 1/2" AG - 300 mm Passer til PS 17000 SN, PS 18000 SN</p>	0903019352*
 <p><b>Støtkobling 2" AG</b> C = 2" x 2" AG</p>	6.28800*

## Gummiben for vannverk for boliger

	Bestillingsnr.
 <p><b>Gummiben for vannverk for boliger</b></p> <ul style="list-style-type: none"> <li>For montering på tanken på vannverk for boliger</li> <li>Vibrasjons- og støydempende</li> <li>Pakker å 4 stk.</li> </ul> <p>Dimensjoner: Ø 60 mm x 27mm</p>	0903058625*

## Gjengetetningsbånd

	Bestillingsnr.
 <p><b>Gjengetetningsbånd</b></p> <ul style="list-style-type: none"> <li>Tetter uten hamp og tetningspasta</li> <li>For gjengeforbindelser i metall og kunststoff</li> </ul> <p>Lengde på rull: 12 m Bredde: 12 mm Styrke: 0,1 mm</p>	0901026319*



# M+ System: Perfekt tilpasning av maskin og tilbehør for maksimal effekt.



## Verktøyet du alltid kan stole på

Vi er best på metallbearbeiding i håndverk og industri. Byggebransjens partner for boring/skruing, kapping/sliping og saging.

## M+ Systemet: Metabo maskin + Metabo tilbehør: Alt passer sammen



Maskiner og tilbehør tilpasses hverandre allerede når de er på planleggingsstadiet og testes alltid sammen. Metabo+ System gir deg alltid maksimal effekt og ytelse

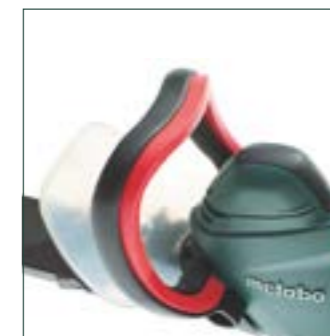

## Hekksakser

# Hekksakser: lette, stillegående og sterke

Metabo hekksakser med patenterte gripesystemer, robuste motorer, kvalitetskniver og gjennomtenkt ergonomi blir disse et riktig valg for profesjonelle brukere. Med ledning eller smart batteriteknologi: Metabo hekksakser er blant de letteste på markedet og gir ekstra sikkerhet med funksjoner som hurtigstopp, sikkerhetskobling og støtbeskyttelse.



**Lokk for enkelt skifte av børster (kun 88-serien)**  
Spesielt servicevennlig!  
Enklere å skifte kullbørstene.  
Dette sparer tid og penger!

**Lokk for skifte av kabel (kun 87- og 88serien)**  
Spesielt servicevennlig!  
Enklere å skifte kabelen.  
Dette sparer tid og penger!

**Kabelstrekklaster**  
Hindrer effektivt at stikkontakten løsner fra skjøteledningen.

**Forbedret luftføring (87- og 88-serien)**  
Utblåsningsluften blåses nedover og ut, dette hindrer at brukeren får blåst luft i øynene.

**0,05 SEC FAST BRAKE**

**Hurtigstopp på 0,05 sekunder**  
Aktiveres når en av de to bryterne ikke trykkes inn, på den måten er det umulig å gripe utilsiktet inn i en kniv i bevegelse.

**Støtbeskyttelse**  
Den ekstra store beskyttelsen hindrer tilbakeslag til maskin og bruker, f.eks. ved slag mot murer, trestammer og steiner.

**Totrinns girdrev for effektiv kutting.**

**S-AUTOMATIC SAFETY CLUTCH**

**Metabo S-automatic sikkerhetskobling**  
Beskytter kniver og motor ved fastkjøring

HS 8865



**Ny kniveometri**  
Kniver med ny utforming gir mindre slitasje og 200 % lengre brukstid



**Større rekkevidde**  
Patentert Metabo gripesystem med tilleggsbryter for inntil 50% lengre rekkevidde.



**AHS 36 V / AHS 36-65 V**  
Lettvekten blant proffe hekksakser i 36 Volt klassen.



## Tekniske data

	Batteridrevet hekksaks AHS 36 V	Batteridrevet hekksaks AHS 36-65 V
Type batteri	Li-Ion	Li-Ion
Batteri spenning	36 V	36 V
Driftstid batteri	50 min	50 min
Snittykkelse	18 mm	18 mm
Skjærelengde	53 cm	63 cm
Hastighet	2.700 /min	2.700 /min
Vekt (med batteri)	3,9 kg	4,1 kg

## Leveringsomfang

Bestillingsnr.	60217700	60220300
Li-Power batteri (36 V/1,5 Ah)	■	
2 Li-Power batteri (36 V/1,5 Ah)		■
Hurtiglader ASC Ultra »AIR COOLED«		■
Lader ASC 30-36 V »AIR COOLED«	■	
Knivdeksel	■	■

## Produktfordeler

- Lettvekten blant proffe hekksakser i 36 Volt klassen
- Kniver med ny utforming gir mindre slitasje og **200 % lengre brukstid**
- Rent snitt med tosidig diamantslipte kniver med 30° vinkel
- Sikkerhetskniv for ekstra beskyttelse
- Totrinns reduksjonsgir for ekstra høy hastighet
- Behagelig arbeid takket være vibrasjonsfri drift, perfekt ergonomi og gummierte håndtak
- Elektronisk hurtigstopp av kniven gir ekstra sikkerhet (på 0,3 sekunder)
- Støtbeskyttelse beskytter bruker og maskin.
- Robuste batterier med oppladningsindikator

## Systemkomponenter

555 ▶ Tilbehør

66 ▶ Batterier



Tekniske data	Hekksaks HS 45	Hekksaks HS 55	Hekksaks HS 65
Snittykkelse	18 mm	18 mm	18 mm
Skjærelengde	450 mm	550 mm	650 mm
Knivavstand	28 mm	28 mm	28 mm
Hastighet	3.100 /min	3.100 /min	3.100 /min
Nominelt effektforbruk	450 W	450 W	450 W
Vekt uten kabel	3,4 kg	3,6 kg	3,8 kg
Kabellengde	0,3 m	0,3 m	0,3 m

## Leveringsomfang

Bestillingsnr.	62001600	62001700	62001800
Støtbeskyttelse	■	■	■
Knivdeksel	■	■	■

## Produktfordeler

- Patentert mekanisk hurtigstans for knivene (på 0,05 sekunder) gir høy sikkerhet
- Rent snitt med tosidig diamantslipte kniver med 30° vinkel
- Sikkerhetskniv for ekstra beskyttelse
- Beskytter kniver og motor ved fastkjøring
- Strekkavlasteren på kabelen hindrer at stikkontakten løsner
- Støtbeskyttelsen beskytter bruker og maskin.



Tekniske data	Hekksaks HS 8745	Hekksaks HS 8755	Hekksaks HS 8765
Snittykkelse	20 mm	20 mm	20 mm
Skjærelengde	450 mm	550 mm	650 mm
Knivavstand	34 mm	34 mm	34 mm
Hastighet	3.100 /min	3.100 /min	3.100 /min
Nominelt effektforbruk	560 W	560 W	560 W
Vekt uten kabel	3,8 kg	3,9 kg	4 kg
Kabellengde	0,3 m	0,3 m	0,3 m

## Leveringsomfang

Bestillingsnr.	60874500	60875500	60876500
Støtbeskyttelse	■	■	■
Knivdeksel	■	■	■

## Produktfordeler

- Patentert Metabo gripesystem med tilleggsbryter for inntil 50% lengre rekkevidde.
- Lav vekt for mindre kraftkrevende arbeid
- Patentert mekanisk hurtigstans for knivene (på 0,05 sekunder) gir høy sikkerhet
- Kniver med ny utforming gir mindre slitasje og **200 % lengre brukstid**
- Rent snitt med tosidig diamantslipte kniver med 30° vinkel
- Sikkerhetskniv for ekstra beskyttelse
- Metabo S-automatic sikkerhetskobling: Beskytter kniver og motor ved fastkjøring
- Lett arbeid med ergonomisk formet bøylegrep og optimalt tyngdepunkt
- Motløpende saksekniver for vibrasjonsfri drift.
- Brukervennlig utblåsing av luften i enhver arbeidssituasjon
- Servicevennlig med eget kabelskiftelukk
- Strekkavlasteren på kabelen hindrer at stikkontakten løsner.
- Støtbeskyttelsen beskytter brukeren og maskinen.

## Systemkomponenter

555 ▶ Tilbehør

## Systemkomponenter

555 ▶ Tilbehør



Tekniske data	Hekksaks HS 8855	Hekksaks HS 8865	Hekksaks HS 8875
Snittykkelse	26 mm	26 mm	26 mm
Skjærelengde	550 mm	650 mm	750 mm
Knivavstand	34 mm	34 mm	34 mm
Hastighet	2.900 /min	2.900 /min	2.900 /min
Nominelt effektforbruk	660 W	660 W	660 W
Vekt uten kabel	4,1 kg	4,2 kg	4,4 kg
Kabellengde	0,3 m	0,3 m	0,3 m

## Leveringsomfang

Bestillingsnr.	60885500	60886500	60887500
Støtbeskyttelse	■	■	■
Knivdeksel	■	■	■

## Produktfordeler

- Totrinns reduksjonsgir for ekstra høy hastighet
- Patentert Metabo gripesystem med tilleggsbryter for inntil 50% lengre rekkevidde.
- Lav vekt for mindre kraftkrevende arbeid
- Patentert mekanisk hurtigstans for knivene (på 0,05 sekunder) gir høy sikkerhet
- Kniver med ny utforming gir mindre slitasje og **200 % lengre brukstid**
- Rent snitt med tosidig diamantslippte kniver med 30° vinkel
- Sikkerhetskniv for ekstra beskyttelse
- Metabo S-automatic sikkerhetskobling: Beskytter kniver og motor ved fastkjøring
- Lett arbeid med ergonomisk formet bølgegrep og optimalt tyngdepunkt
- Motløpende saksekniver for vibrasjonsfri drift.
- Brukervennlig utblåsing av luften i enhver arbeidssituasjon
- Spesielt servicevennlig med børste og kabelskiftelukk
- Strekkavlasteren på kabelen hindrer at stikkontakten løsner
- Støtbeskyttelsen beskytter brukeren og maskinen.

## Systemkomponenter

555 → Tilbehør

## Tilbehør for hekksakser

## Hekksaksolje

- Naturoljebasis, biologisk nedbrytbar



**Hekksaksolje-spray**  
Pumpe-sprayboks, innhold 0,3 liter

Bestillingsnr.

6.30475



**Hekksaksolje 1 l**  
Oljen i 1-liters boksen kan fylles i oppbevaringsbeholderen som følger med og brukes som oppbevaring av hekksaksene. Den beskytter knivene mot korrosjon.

6.30474

## Hekksakskniv Quick-varianter

- For knivbytte uten verktøy
- Til klipping av hekk med forskjellige knivlengder: store flater med lange kniver; formklipping med korte kniver
- Alle kniver passer på alle hekksakser med »Quick« knivskifte

	Knivlengde mm	Bestillingsnr.
	450	6.24575
	550	6.24576
	650	6.24577
	750	6.24578

## Tilbehør for kjedesager

## Sagkjeder

	Bestillingsnr.
	6.31670*
	6.31435*

## Heftende sagkjedeolje



**Øko-motorsagolje**  
1 liter, biologisk nedbrytbar

Bestillingsnr.

6.31433

\* SB-pakket



## Bits-boks, 15 deler

- Bits av krom-vanadium stål (S2 kvalitet); fargekoding for enkelt valg av riktig bits. Solid boks; virkningsfullt salgsdisplay
- Magnetisk quickadapter

består av:	Salgsenhet / salgsdisplay	Bestillingsnr.
 <p>S2-bits, L = 25 mm (14 stk):</p> <ul style="list-style-type: none"> <li>⊕ PH1, PH2</li> <li>⊕ PZ1, PZ2</li> <li>⊖ SL4, SL6</li> <li>⊖ H3, H4, H5</li> <li>⊖ TX10, TX15, TX20, TX25, TX30</li> </ul> <p>1 x magn. bitsholder</p>	1 stk/ 24 stk	6.26703

## Bits- og skrallssett, 26 deler

- Bits av krom-vanadium stål (S2 kvalitet); fargekoding for enkelt valg av riktig bits. Solid boks; virkningsfullt salgsdisplay
- Kvalitetsskralle; pipenøkkel i krom-vanadium stål

består av:	Salgsenhet / salgsdisplay	Bestillingsnr.
 <p>S2-bits, L = 25 mm (18 stk):</p> <ul style="list-style-type: none"> <li>⊕ PH1, PH2, PH3</li> <li>⊕ PZ1, PZ2, PZ3</li> <li>⊖ SL4, SL5,5, SL6,5</li> <li>⊖ H3, H4, H5, H6</li> <li>⊖ TX10, TX15, TX20, TX25, TX30</li> </ul> <p>Pipenøkkel (6 stk.):</p> <p>1/4", 6 mm, 7 mm, 8 mm, 10 mm, 13 mm</p> <p>1 x forlenger 1 x skralle</p>	1 stk / 12 stk	6.26701

## Bits-boks, 32 deler

- Bits av krom-vanadium stål (S2 kvalitet); fargekoding for enkelt valg av riktig bits. Solid boks; virkningsfullt salgsdisplay
- Magnetisk quickadapter
- Med adapter for pipenøkkelinnsats (pipeadapter)

består av:	Salgsenhet / salgsdisplay	Bestillingsnr.
 <p>S 2-bits L= 25 mm (30 stk):</p> <ul style="list-style-type: none"> <li>⊕ PH1, PH2x2, PH3</li> <li>⊕ PZ1, PZ2x2, PZ3</li> <li>⊖ SL3, SL4, SL5, SL6</li> <li>⊖ H3, H4, H5, H6</li> <li>⊖ TX10, TX15, TX20, TX25, TX27, TX30, TX40</li> <li>⊖ TX10, TX15, TX20, TX25, TX27, TX30, TX40</li> </ul> <p>1 x adapter 1 x magn. bitsholder 65mm</p>	1 stk / 12 stk	6.26700

## Bits-boks, 56 deler

- Bits av krom-vanadium stål (S2 kvalitet); fargekoding for enkelt valg av riktig bits. Solid boks; virkningsfullt salgsdisplay
- Magnetisk quickadapter

består av:	Salgsenhet / salgsdisplay	Bestillingsnr.
 <p>S2-bits, L = 25 mm (48 stk):</p> <ul style="list-style-type: none"> <li>⊕ PH1 x3, PH2x3, PH3x3</li> <li>⊕ PZ1x3, PZ2x3, PZ3x3</li> <li>⊖ SL4x2, SL5x2, SL6x2</li> <li>⊖ H3, H4, H5</li> <li>⊖ TX10x2, TX15x2, TX20x2, TX25x2, TX27x2, TX30x2, TX40x2</li> <li>⊖ TX10, TX15, TX20, TX25, TX27, TX30, TX40</li> </ul> <p>L = 75 mm (7 stk):</p> <ul style="list-style-type: none"> <li>⊕ PH2, PH3</li> <li>⊕ PZ1, PZ2</li> <li>⊖ SL6</li> <li>⊖ TX20, TX25</li> </ul> <p>1 x magn. bitsholder</p>	1 stk / 12 stk	6.26702

## Bits-boks, 71 deler

- Bits av krom-vanadium stål (S2 kvalitet); fargekoding for enkelt valg av riktig bits. Solid boks; virkningsfullt salgsdisplay
- Magnetisk quickadapter og bitsholder

består av:	Salgsenhet / salgsdisplay	Bestillingsnr.
 <p>S 2-bits L= 25 mm (60 stk):</p> <ul style="list-style-type: none"> <li>⊕ PH1 x3, PH2x6, PH3x3</li> <li>⊕ PZ1 x3, PZ2x6, PZ3x3</li> <li>⊖ SL4x3, SL6x3</li> <li>⊖ H4x3, H5x3, H6x3</li> <li>⊖ TX10x3, TX15x3, TX20x3, TX25x3, TX27x3, TX30x3, TX40x3</li> </ul> <p>L = 75 mm (9 stk):</p> <ul style="list-style-type: none"> <li>⊕ PH1, PH2, PH3</li> <li>⊕ PZ1, PZ2</li> <li>⊖ SL4, SL6</li> <li>⊖ TX20, TX25</li> </ul> <p>1 x magn. "quick" bitsholder 1 x magn. bitsholder</p>	1 stk / 6 stk	6.26704

## Tilbehørsett i koffert, 55 deler

- Robust og solid boks med typisk Metabo-design; virkningsfullt salgsdisplay

består av:	Salgsenhet / salgsdisplay	Bestillingsnr.
 <p>HSS-TiN metallbor (14 stk.):</p> <p>Ø 1,5 mm x 2; Ø 2 mm x 2; Ø 2,5 mm; Ø 3 mm x 2; Ø 3,5 mm; Ø 4 mm; Ø 4,5 mm; Ø 5 mm; Ø 5,5 mm; Ø 6 mm; Ø 6,5 mm</p> <p>HM steinbor (7 stk):</p> <p>Ø 4 mm; Ø 5 mm; Ø 6 mm x 2; Ø 7 mm; Ø 8 mm; Ø 10 mm</p> <p>CV trebor (5 stk):</p> <p>Ø 4 mm, Ø 5 mm, Ø 6 mm, Ø 8 mm, Ø 10 mm</p> <p>Flatt trebor (2 stk):</p> <p>Ø 16 mm; Ø 22 mm</p> <p>S2-bits, L = 25 mm (18 stk):</p> <ul style="list-style-type: none"> <li>⊕ PH1, PH2 x 2, PH3</li> <li>⊕ PZ1, PZ2 x 2, PZ3</li> <li>⊖ SL4, SL6, SL7</li> <li>⊖ H3, H4, H5, H6</li> <li>⊖ TX15, TX20, TX25</li> </ul> <p>Pipenøkkel (4 stk.):</p> <p>7 mm, 8 mm, 9 mm, 10 mm</p> <p>1 x mal 1 x tapetkniv 1 x magn. bitsholder 1 x forsenker 1 x pipenøkkeladapter</p>	1 stk / 6 stk	6.26707

## Tilbehørsett i koffert, 86 deler

- Robust og solid boks med typisk Metabo-design; virkningsfullt salgsdisplay

består av:	Salgsenhet / salgsdisplay	Bestillingsnr.
 <p>HSS-TiN metallbor (14 stk.):            Ø 1,5 mm x 2, Ø 2 mm x 2, Ø 2,5 mm,            Ø 3 mm x 2, Ø 3,5 mm, Ø 4 mm, Ø 4,5 mm,            Ø 5 mm, Ø 5,5 mm, Ø 6 mm, Ø 6,5 mm</p> <p>HM steinbor (7 stk):            Ø 4 mm, Ø 5 mm, Ø 6 mm x 2, Ø 7 mm,            Ø 8 mm, Ø 10 mm</p> <p>CV trebor (5 stk):            Ø 4 mm, Ø 5 mm, Ø 6 mm, Ø 8 mm,            Ø 10 mm</p> <p>Flatt trebor (2 stk):            Ø 12 mm, Ø 16 mm, Ø 19 mm, Ø 25 mm</p>	<p>S 2-bits L= 25 mm (32 stk):</p> <ul style="list-style-type: none"> <li>⊕ PH0, PH1 x 2, PH2 x 2, PH3 x 2</li> <li>⊕ PZ0, PZ1 x 2, PZ2 x 2, PZ3 x 2</li> <li>⊖ SL3, SL4 x 2, SL6 x 2, SL7</li> <li>⊖ H3, H4, H5 x 2, H6</li> <li>⊖ TX10, TX15 x 2, TX20 x 2, TX25, TX30</li> </ul> <p>L = 50 mm (8 stk):</p> <ul style="list-style-type: none"> <li>⊕ PH1, PH2, PH3</li> <li>⊕ PZ1, PZ2, PZ3</li> <li>⊖ TX15, TX20</li> </ul> <p>Dybdeanlegg (4 stk):            3 mm, 5 mm, 8 mm, 10 mm</p> <p>Pipenøkkel (8 stk):            5 mm, 6 mm, 7 mm, 8 mm, 9 mm, 10 mm,            11 mm, 12 mm</p> <p>1 x Holzsenker            1 x magn. Bithalter            1 x Ø Lineal            1 x Inbusschlüssel</p>	1 stk / 6 stk <b>6.26708</b>

## Treborkassett 8 deler

- I solid og robust kassett i Metabos egen design, med Eurolock-feste
- Trebor i høyverdig krom-vanadium stål, herdet, med sentreringsspiss for bruk i hardt og mykt tre, kryssfinér, sponplater osv.

består av:	Salgsenhet / salgsdisplay	Bestillingsnr.
 <p>Ø 3 mm, Ø 4 mm, Ø 5 mm, Ø 5,5 mm,            Ø 6 mm, Ø 7 mm, Ø 8 mm, Ø 10 mm</p>	1 stk / 10 stk	<b>6.26705</b>

## Steinborkassett, 8 deler

- I solid og robust kassett i Metabos egen design, med Eurolock-feste
- HM steinbor for bor- og slagbormaskiner, frest variant, egnet for boring i tegl, mur osv.

består av:	Salgsenhet / salgsdisplay	Bestillingsnr.
 <p>Ø 3 mm, Ø 4 mm, Ø 5 mm, Ø 5,5 mm,            Ø 6 mm, Ø 7 mm, Ø 8 mm, Ø 10 mm</p>	1 stk / 10 stk	<b>6.26706</b>

## Bits-boks, 9 deler

- Bits med fargekoding; magnetisk bitsholder

består av:	Utførelse	Salgsenhet / salgsdisplay	Bestillingsnr.
 <p>S2-bits, L = 25 mm (8 stk):</p> <ul style="list-style-type: none"> <li>⊕ PH1, PH2</li> <li>⊕ PZ1, PZ2</li> <li>⊖ SL5,5</li> <li>⊖ H4</li> <li>⊖ TX20, TX25</li> <li>1 x magn. bitsholder</li> </ul>	9 deler	1 stk/ 21 stk	<b>6.30419</b>

## SDS-plus kassett, 4 deler

- 4 deler, i kassett
- SDS-plus bor med HM-spiss
- Dynamisk, meiselformet borhode
- Generøs s-konstruksjon transporterer raskt bort borestøvet
- Effektiv boring og lang levetid
- For bruk i betong, mur, naturstein

Diameter	Lengde	Salgsenhet / salgsdisplay	Bestillingsnr.
Ø 5, 6, 8, 10 mm	L= 160 mm	1 stk / 10 stk	<b>6.25580</b>

## SDS-plus meiselsett, 2 deler

- Består av: 1 x spissmeisel L= 200 mm, 1 x flatmeisel 20 x 200 mm
- For vanlige meisel- og bruddarbeider i mur, betong og løs stein.

Utførelse	Salgsenhet / salgsdisplay	Bestillingsnr.
	2 deler	1 stk / 6 stk <b>6.30486</b>

## SDS-max meiselsett, 2 deler

- Består av: 1 x spissmeisel L= 360 mm, 1 x flatmeisel 25 x 360 mm
- For vanlige meisel- og bruddarbeider i mur, betong og løs stein.

Salgsenhet / salgsdisplay	Bestillingsnr.
	1 stk / 6 stk <b>6.23309</b>

## HSS-R-borkassett

- HSS-R metallbor, rullevalset utførelse, sylindrisk, type N, 118° konisk sliping, sort overflate, i metallkasett
- Egnet for boring i stål, NE-metaller, støpestål legert og ulegert. Opp til 900 N/mm<sup>2</sup> strekkfasthet.

	Diameter x boring	Utførelse	Salgsenhet / salgdisplay	Bestillingsnr.
	1-10 x 0,5 mm	19 deler	1 stk / 6 stk	6.27151
	1-13 x 0,5 mm	25 deler	1 stk / 4 stk	6.27152

## HSS-G borkassett

- HSS-G metallbor, slipt utførelse, sylindrisk, DIN 338, type N, 135° kryssliping, blank overflate, i metallkasett
- Til boring av stål og støpejern, legert og ulegert, støpegods, tempregods, sfærisk gods, sinterjern, nysølv, grafitt, NE-metaller, plast. Opp til 900 N/mm<sup>2</sup> strekkfasthet.

	Diameter x boring	Utførelse	Salgsenhet / salgdisplay	Bestillingsnr.
	1-10 x 0,5 mm	19 deler	1 stk / 6 stk	6.27153
	1-13 x 0,5 mm	25 deler	1 stk / 4 stk	6.27154

## HSS-TiN borkassett

- HSS-TiN metallbor, titannitridbelagt utførelse, slipt, sylindrisk, type N, 135° kryssliping, gylden overflate, i metallkasett. HSS-TiN-bor er ikke egnet for bearbeiding av aluminium!
- Ø 1-10 x 0,5 mm; Til boring av stål og støpejern, legert og ulegert, støpegods, NE-metaller, plast. Opp til 900 N/mm<sup>2</sup> strekkfasthet.

	Diameter x boring	Utførelse	Salgsenhet / salgdisplay	Bestillingsnr.
	1-10 x 0,5 mm	19 deler	1 stk / 6 stk	6.27156

## HSS-CO borkassett

- HSS-CO metallbor, koboltlegert utførelse, slipt, sylindrisk, type N, 135° kryssliping, bronse overflate, i metallkasett
- Ø 1-10 x 0,5 mm; Til boring av stål, VA-stål, støpegods, NE-metaller, plast, spesielle legeringer. Opp til 1100 N/mm<sup>2</sup> strekkfasthet.

	Diameter x boring	Utførelse	Salgsenhet / salgdisplay	Bestillingsnr.
	1-10 x 0,5 mm	19 deler	1 stk / 6 stk	6.27157

## Kappskiver inox, TF 41, i metallboks

- Solid universalskive for bearbeiding av stål og rustfritt stål
- Jern-, svovel- og klorfri (F + S + Cl ≤ 0,1 %)
- God kappeytelse med lang levetid
- Lavt materialforbruk, kraftbesparende, mindre belastning på maskinen

	Kvalitetsklasse	Diameter x tykkelse x boring	Utførelse	Maks. turtall	Salgsenhet / pakke	Bestillingsnr.
	A 60 R	115 x 1 x 22,23 mm	Rett	13.200 /min	1 stk / 10 stk	6.16358
	A 60 R	125 x 1 x 22,23 mm	Rett	13.200 /min	1 stk / 10 stk	6.16359

## Diamantskive Universal, segmentert

- For alle vanlige bygnings-/byggeplassmaterialer, som betong, vasket betong, hard sandstein, teglstein.
- Sintrede diamantsegmenter
- Segmenthøyde: 7,0 mm
- Høyeste arbeidshastighet: 80 m/s

	Diameter x boring	Segmentbredde	Maks. turtall	Salgsenhet / salgdisplay	Bestillingsnr.
	115 x 22,23 mm	7 mm	13.300 /min	1 stk / 10 stk	6.24306
	125 x 22,23 mm	7 mm	12.200 /min	1 stk / 10 stk	6.24307
	150 x 22,23 mm	7 mm	10.200 /min	1 stk / 10 stk	6.24308
	180 x 22,23 mm	7 mm	8.500 /min	1 stk / 10 stk	6.24309
	230 x 22,23 mm	7 mm	6.600 /min	1 stk / 10 stk	6.24310

## Stikksagbladsortiment "Promotion", 10 deler, for tre+metall+plast

- Passer til Metabo, AEG, Atlas Copco, Black & Decker, Bosch, DeWalt, Elu, Festo, Hitachi, Holz-Her, Kress, Makita, Skil ...
- 10 x kassetter i et salg fremmende display
- For tre, metall, kunststoff
- Består av 6.23646, 6.23634, 6.23631 x 2, 6.23633 x 2, 6.23632, 6.23639, 6.23638, 6.23637
- (Dette tilsvarer: T119BO, T101B, T119B x 2, T144D x 2, T111C, T127D, T118B, T118A)

	Materialegnethet	Antall deler	Salgsenhet / salgdisplay	Bestillingsnr.
	For tre, metall, kunststoff	10 stk.	1 stk / 10 stk	6.23599

## Fresersortiment 6 deler

- Består av: 2 x notfres: 8 mm; 12 mm; 1 x hulkefres: 12,7 mm, R 6,3 mm; 1 x avrundingsfres med kulelager: 21,8 mm, R 6,3 mm; 1 x profilfres med kulelager: 25 mm, R 4,5 mm; 1 x V-notfres 12,7 mm 14°

	Utførelse	Salgsenhet / salgsdisplay	Bestillingsnr.
	6 deler	1 stk / 6 stk	6.31040

## Fresersortiment 15 deler

- Består av: 4 x notfres: 6 mm; 10 mm; 12 mm; 16 mm; 3 x hulkefres: 12,7 mm, R 6,3 mm; 9,5 mm, R 4,8 mm; 21,8 mm, R 6,3 mm; 1 x fase/glattfres: 31,5 mm, 45°; 1 x V-notfres 12,7 mm, 90°; 2 x avrundingsfres: 28,1 mm, R 9,5 mm; 21,8 mm, R 6,3 mm; 1 x glattfres: 12,7 mm; 1 x sinkfres: 12,7 mm, 14°; 1 x profilfres: 25 mm, R 4,5 mm; 1 x falsfres: 22,2 mm

	Utførelse	Salgsenhet / salgsdisplay	Bestillingsnr.
	15 deler	1 stk / 6 stk	6.31039

## Beskyttelsesbriller

- Dette er mer enn en vanlig beskyttelsesbrille: det moderne designet gjør den til et stilig innslag i arbeidsdagen.
- Perfekt beskyttelse til alle sider; formen på glasset gjør synsfeltet ekstra stort
- Topp ventilasjon med integrert bøyle
- Spesialglass (ripesikker utside, duggfri innside)

	Utførelse	Salgsenhet / salgsdisplay	Bestillingsnr.
	Klart glass, UV 2 - 1,2	1 stk / 5 stk	6.23751

	Utførelse	Salgsenhet / salgsdisplay	Bestillingsnr.
	Grå glass, UV 5 - 2,5, solbeskyttelse	1 stk / 5 stk	6.23752

## Tilbehørsmoduler: Gjennomtenkt til minste detalj

Den høye kvaliteten på Metabo tilbehørsprogram sammen med gode presentasjonsløsninger garanterer en vellykket og lukrativ omsetning av disse varene.

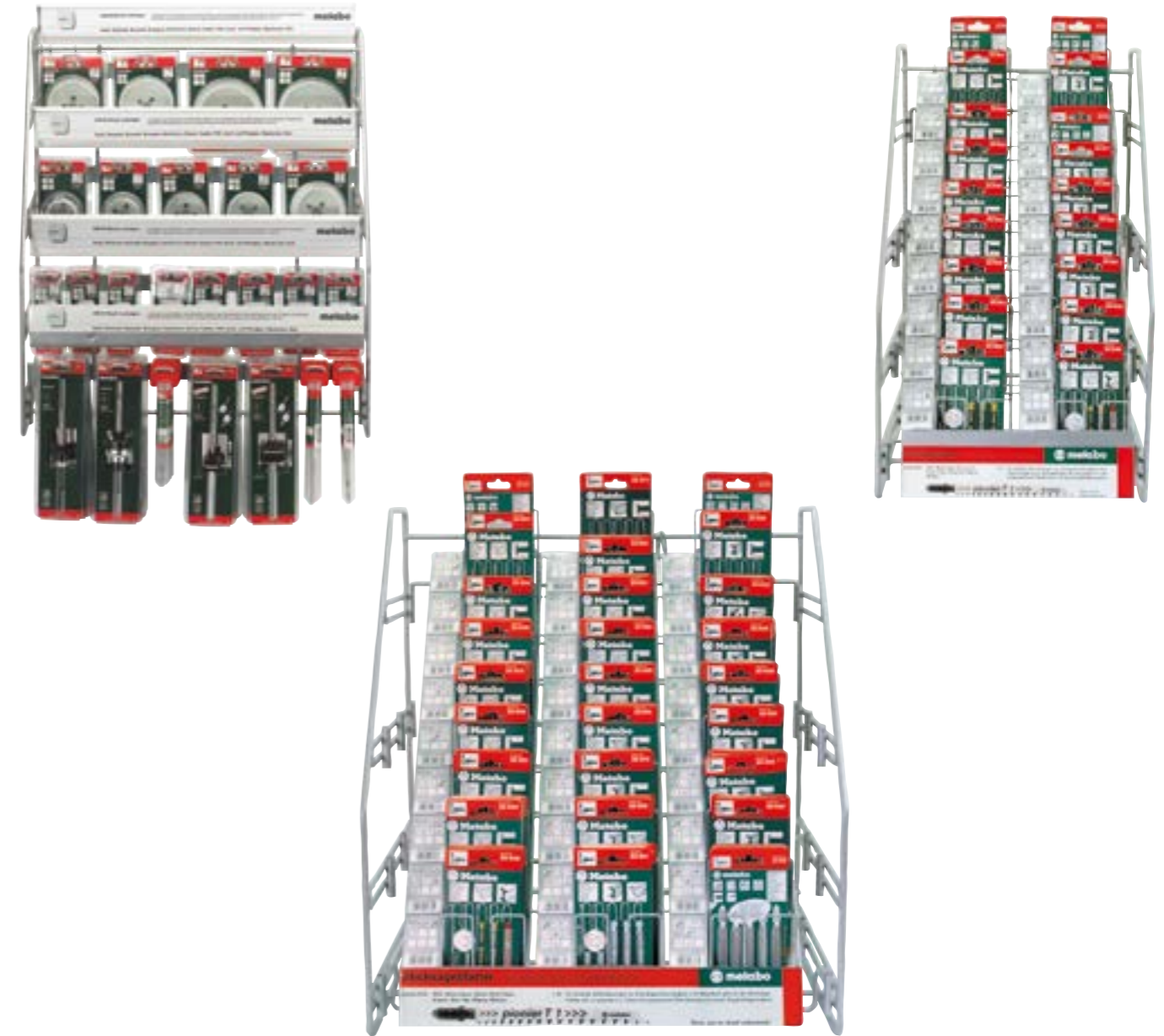

- Attraktive salgsmøbler for produkter, som f.eks. bor, chucker, borekroner, hullsager, stikksagblader
- Låsbare salgsmøbler for bor
- Tydelig produktinformasjon med fargesystem på topplistene
- Bak topplisten som kan slås opp finnes en tydelig artikkelbetegnelse med EAN-kode, bestillingsnr., dimensjoner og prisfelt. Dette gir entydig identifisering av produktene og problemfri etterbestilling. Det fleksible kroksystemet sikrer at produktene holder seg på plass
- Kan henges på alle typer hullvegger i Metabos tilbehør-presentasjonssystem eller som bord display
- Alltid der kunden fokuserer
- En stum selger som sier alt!



Bor-moduler, modulstørrelse 49 x 60 x 36 mm

**Metallbor HSS-G**  
Startpakke 144 stk.  
Bestillingsnr. 6.90073

Ø x GL mm	Stk.	Bestillingsnr.
1,0 x 34	5	6.27950
1,5 x 40	5	6.27951
2,0 x 49	5	6.27952
2,5 x 57	5	6.27953
3,0 x 61	10	6.27954
3,2 x 65	5	6.27955
3,5 x 70	5	6.27957
4,0 x 75	10	6.27958
4,2 x 75	5	6.27960
4,5 x 80	5	6.27961
4,8 x 86	5	6.27962
5,0 x 86	10	6.27963
5,5 x 93	5	6.27966
6,0 x 93	10	6.27967
6,5 x 101	5	6.27968
6,8 x 109	3	6.27969
7,0 x 109	5	6.27970
7,5 x 109	3	6.27971
8,0 x 117	10	6.27973
8,5 x 117	5	6.27975
9,0 x 125	3	6.27976
9,5 x 125	3	6.27977
10,0 x 133	5	6.27978
10,5 x 133	2	6.27980
11,0 x 142	2	6.27981
11,5 x 142	2	6.27982
12,0 x 151	2	6.27983
12,5 x 151	2	6.27984
13,0 x 151	2	6.27985

**Metallbor HSS-Co**  
Startpakke 168 stk.  
Bestillingsnr. 6.90074

Ø x GL mm	Stk.	Bestillingsnr.
1,0 x 34	10	6.27430
1,5 x 40	5	6.27431
2,0 x 49	10	6.27432
2,5 x 57	5	6.27433
3,0 x 61	10	6.27435
3,2 x 65	10	6.27436
3,3 x 65	10	6.27437
3,5 x 70	5	6.27438
4,0 x 75	10	6.27439
4,2 x 75	5	6.27441
4,5 x 80	5	6.27442
4,8 x 86	5	6.27443
5,0 x 86	10	6.27444
5,5 x 93	5	6.27447
6,0 x 93	10	6.27448
6,5 x 101	5	6.27449
7,0 x 109	5	6.27451
7,5 x 109	3	6.27452
8,0 x 117	10	6.27454
8,5 x 117	5	6.27456
9,0 x 125	3	6.27457
9,5 x 125	3	6.27458
10,0 x 133	5	6.27459
10,2 x 133	2	6.27460
10,5 x 133	2	6.27461
11,0 x 142	2	6.27462
11,5 x 142	2	6.27463
12,0 x 151	2	6.27464
12,5 x 151	2	6.27465
13,0 x 151	2	6.27466



Bor-moduler, modulstørrelse 49 x 60 x 36 mm

**Universal-trebor**  
Startpakke 126 stk.  
Bestillingsnr. 6.90076

Ø x GL mm	Stk.	Bestillingsnr.
4,0 x 85	5	6.27680
5,0 x 85	5	6.27681
6,0 x 100	10	6.27683
6,0 x 150	10	6.27684
8,0 x 120	5	6.27688
8,0 x 250	5	6.27689
10,0 x 120	3	6.27691
10,0 x 250	3	6.27692
12,0 x 150	3	6.27693
12,0 x 250	3	6.27694
3,0 x 61	5	6.27986
4,0 x 75	5	6.27987
5,0 x 86	5	6.27988
6,0 x 93	10	6.27989
7,0 x 109	3	6.27990
8,0 x 117	10	6.27991
9,0 x 120	2	6.27992
10,0 x 133	10	6.27993
11,0 x 142	2	6.27994
12,0 x 151	6	6.27995
13,0 x 151	2	6.27996
14,0 x 151	4	6.27997
15,0 x 160	2	6.27998
16,0 x 160	4	6.27999
18,0 x 180	2	6.27339
20,0 x 200	2	6.27340

**Flatt trebor, trebor, kvistbor**  
Startpakke 92 stk.  
Bestillingsnr. 6.90080

Ø x GL mm	Stk.	Bestillingsnr.
10,0 x 160	3	6.27312
12,0 x 160	3	6.27313
14,0 x 160	3	6.27315
16,0 x 160	3	6.27316
18,0 x 160	3	6.27317
20,0 x 160	3	6.27319
25,0 x 160	3	6.27322
26,0 x 160	3	6.27323
30,0 x 160	3	6.27325
36,0 x 160	3	6.27327
3,0 x 61	5	6.27986
4,0 x 75	5	6.27987
5,0 x 86	5	6.27988
6,0 x 93	5	6.27989
8,0 x 117	5	6.27991
10,0 x 133	5	6.27993
12,0 x 151	3	6.27995
14,0 x 151	3	6.27997
16,0 x 160	3	6.27999
18,0 x 180	3	6.27339
10,0 x 90	2	6.27579
12,0 x 90	2	6.27580
14,0 x 90	2	6.27581
15,0 x 90	2	6.27582
20,0 x 90	2	6.27585
25,0 x 90	2	6.27588
26,0 x 90	2	6.27589
30,0 x 90	2	6.27591
35,0 x 90	2	6.27594
36,0 x 90	2	6.27595



**Betongbor "pro"**  
Startpakke 99 stk.  
Bestillingsnr. 6.90083

Ø x GL mm	Stk.	Bestillingsnr.
4,0 x 75	5	6.27224
5,0 x 85	10	6.27225
5,5 x 85	3	6.27226
6,0 x 100	10	6.27227
6,5 x 100	3	6.27228
7,0 x 100	5	6.27229
8,0 x 120	10	6.27230
9,0 x 120	3	6.27389
10,0 x 120	10	6.27391
11,0 x 150	2	6.27392
12,0 x 150	3	6.27393
13,0 x 150	2	6.27394
14,0 x 150	2	6.27395
15,0 x 150	2	6.27396
16,0 x 150	2	6.27399
18,0 x 160	2	6.27409
20,0 x 160	2	6.27410
5,0 x 150	3	6.27421
6,0 x 150	3	6.27423
8,0 x 200	3	6.27426
10,0 x 200	3	6.27427
12,0 x 200	3	6.27428
14,0 x 200	2	6.27429

**Betongbor "classic"**  
Startpakke 99 stk.  
Bestillingsnr. 6.90084

Ø x GL mm	Stk.	Bestillingsnr.
4,0 x 75	5	6.27625
5,0 x 85	10	6.27626
5,5 x 85	3	6.27627
6,0 x 100	10	6.27646
6,5 x 100	3	6.27650
7,0 x 100	5	6.27651
8,0 x 120	10	6.27652
9,0 x 120	3	6.27653
10,0 x 120	10	6.27654
11,0 x 150	2	6.27655
12,0 x 150	3	6.27656
13,0 x 150	2	6.27657
14,0 x 150	2	6.27658
15,0 x 150	2	6.27659
16,0 x 150	2	6.27661
18,0 x 160	2	6.27662
20,0 x 160	2	6.27664
5,0 x 150	3	6.27665
6,0 x 150	3	6.27675
8,0 x 200	3	6.27679
10,0 x 200	3	6.27697
12,0 x 200	3	6.27698
14,0 x 200	2	6.27699

**SDS-Plus-pro-4-bor**  
Startpakke 120 stk.  
Bestillingsnr. 6.90086

Ø x GL mm	Stk.	Bestillingsnr.
5,0 x 110	5	6.31820
5,0 x 160	5	6.31821
6,0 x 110	10	6.31824
6,0 x 160	10	6.31825
6,0 x 210	5	6.31826
8,0 x 110	5	6.31832
8,0 x 160	10	6.31833
8,0 x 210	5	6.31834
8,0 x 260	3	6.31835
10,0 x 110	10	6.31837
10,0 x 160	10	6.31838
10,0 x 210	5	6.31839
10,0 x 260	2	6.31840
10,0 x 310	2	6.31841
12,0 x 160	5	6.31844
12,0 x 210	5	6.31845
12,0 x 260	2	6.31846
14,0 x 160	5	6.31849
14,0 x 210	3	6.31850
14,0 x 260	2	6.31851
14,0 x 310	2	6.31852
16,0 x 160	5	6.31854
16,0 x 210	2	6.31855
16,0 x 310	2	6.31856

**SDS-Plus-bor, pro 4 "PREMIUM"**  
Startpakke 160 stk.  
Bestillingsnr. 6.90424

Ø x GL mm	Stk.	Bestillingsnr.
5,0 x 110	5	6.26200
5,0 x 160	5	6.26201
5,5 x 110	3	6.26202
5,5 x 160	3	6.26203
6,0 x 110	8	6.26204
6,0 x 160	8	6.26205
6,0 x 210	8	6.26206
6,0 x 260	8	6.26207
6,0 x 310	3	6.26208
6,5 x 160	3	6.26209
6,5 x 210	3	6.26210
6,5 x 260	3	6.26211
7,0 x 110	3	6.26213
7,0 x 160	3	6.26214
8,0 x 110	8	6.26215
8,0 x 160	8	6.26216
8,0 x 210	8	6.26217
8,0 x 260	8	6.26218
10,0 x 110	8	6.26219
10,0 x 160	8	6.26220
10,0 x 210	8	6.26221
10,0 x 260	8	6.26222
10,0 x 310	5	6.26223
12,0 x 160	5	6.26225
12,0 x 210	5	6.26226
12,0 x 260	3	6.26227
12,0 x 310	3	6.26228
14,0 x 160	3	6.26230
14,0 x 210	3	6.26231
14,0 x 310	3	6.26232

**Kvistbor**  
Startpakke 45 stk.  
Bestillingsnr. 6.90081

Ø x GL mm	Stk.	Bestillingsnr.
10,0 x 90	3	6.27579
12,0 x 90	3	6.27580
14,0 x 90	3	6.27581
15,0 x 90	3	6.27582
16,0 x 90	3	6.27583
18,0 x 90	3	6.27584
20,0 x 90	3	6.27585
22,0 x 90	2	6.27586
24,0 x 90	2	6.27587
25,0 x 90	2	6.27588
26,0 x 90	2	6.27589
28,0 x 90	2	6.27590
30,0 x 90	2	6.27591
32,0 x 90	2	6.27592
34,0 x 90	2	6.27593
35,0 x 90	2	6.27594
36,0 x 90	2	6.27595
38,0 x 90	2	6.27596
40,0 x 90	2	6.27597

**Spiralbor**  
Startpakke 78 stk.  
Bestillingsnr. 6.90078

Ø x GL mm	Stk.	Bestillingsnr.
8,0 x 230	3	6.27124
10,0 x 230	5	6.27125
12,0 x 230	5	6.27126
14,0 x 230	5	6.27127
16,0 x 230	5	6.27128
18,0 x 230	2	6.27129
20,0 x 230	2	6.27130
22,0 x 230	2	6.27131
24,0 x 230	2	6.27132
26,0 x 230	2	6.27133
28,0 x 230	2	6.27134
30,0 x 230	2	6.27135
32,0 x 230	2	6.27136
8,0 x 460	3	6.27137
10,0 x 460	5	6.27138
12,0 x 460	5	6.27139
14,0 x 460	5	6.27140
16,0 x 460	5	6.27141
18,0 x 460	2	6.27142
20,0 x 460	2	6.27143
22,0 x 460	2	6.27144
24,0 x 460	2	6.27145
26,0 x 460	2	6.27146
28,0 x 460	2	6.27147
30,0 x 460	2	6.27148
32,0 x 460	2	6.27150

**Betong "classic", tre-HSS-R-bor**  
Startpakke 134 stk.  
Bestillingsnr. 6.90085

Ø x GL mm	Stk.	Bestillingsnr.
4,0 x 75	5	6.27625
5,0 x 85	5	6.27626
6,0 x 100	5	6.27646
6,0 x 150	5	6.27675
8,0 x 120	5	6.27652
8,0 x 200	5	6.27679
10,0 x 120	5	6.27654
12,0 x 150	3	6.27656
14,0 x 150	3	6.27658
16,0 x 160	3	6.27661
3,0 x 61	5	6.27986
4,0 x 75	5	6.27987
5,0 x 86	5	6.27988
6,0 x 93	5	6.27989
8,0 x 117	5	6.27991
10,0 x 133	5	6.27993
12,0 x 151	3	6.27995
14,0 x 151	3	6.27997
16,0 x 160	3	6.27999
18,0 x 180	3	6.27339
3,0 x 61	5	6.27

## Borskap HSS-R



## Borskap, lite

- På svært liten plass (37,5 x 23,5 x 20,5 cm) presenteres de viktigste og mest populære HSS-borene, i rullevalset utførelse

Innhold	Bestillingsnr.
29 dimensjoner med til sammen 490 bor: Ø 1,0–13,0 mm, 0,5 mm-trinn, pluss Ø 3,2 mm, 4,2 mm, 4,8 mm, 6,8 mm	6.90103



## Borskap, stort

- De viktigste og mest populære HSS-borene, i rullevalset utførelse

Innhold	Bestillingsnr.
98 dimensjoner med til sammen 945 bor: Ø 1,0-13,0 mm, 0,1 mm-trinn	6.90106

## Borskap HSS-G



## Borskap, lite

- På svært liten plass (37,5 x 23,5 x 20,5 cm) presenteres de viktigste og mest populære HSS-borene, i slipt utførelse

Innhold	Bestillingsnr.
29 dimensjoner med til sammen 410 bor: Ø 1,0-13,0 mm: i 0,5 mm-trinn, pluss Ø 3,2 mm, 4,2 mm, 4,8 mm, 6,8 mm	6.90104

## Hullsag-modul

HSS-bi-metall-hullsager  
Startpakke 46 stk.  
Bestillingsnr. 6.90425

Betegnelse	Ø mm	St.	Bestillingsnr.
	19	2	6.25163
	20	2	6.25164
	25	2	6.25168
	29	2	6.25170
	32	2	6.25172
	35	2	6.25174
	38	2	6.25176
	40	2	6.25177
	44	2	6.25180
	51	2	6.25184
	57	2	6.25188
	60	2	6.25190
	64	2	6.25191
	68	2	6.25194
	76	2	6.25197
	83	2	6.25199
	95	2	6.25203
Sentreringsbor, (6,35 mm)		8	6.25220
Adapter SW9 (14-30 mm)		8	6.25215
Adapter SW11 (32-152 mm)		8	6.25216

## Stikksagblad-modul

Stikksagblad-modul, liten  
Startpakke 180 stk.  
Bestillingsnr. 6.90101

Tilsvarende Bosch type	Nyttelengde mm	Tanndeling mm	Stk.	Bestillingsnr.
T 119 BO	50	1,2	10	6.23646
T 119 B	50	2	10	6.23631
T 111 C	75	3	10	6.23632
T 114 D	75	4	10	6.23633
T 244 D	75	4	10	6.23649
T 101 D	75	4	10	6.23635
T 101 B	75	2,5	10	6.23634
T 301 CD	85	3	10	6.23654
T 234 X	90	Progr.	10	6.23675
Sortiment			10	6.23645
T 118 G	50	0,7	10	6.23636
T 118 A	50	1,2	10	6.23637
T 118 B	50	2	10	6.23638
T 127 D	75	3	10	6.23639
T 118 AF	50	1,2	10	6.23971
T 318 A	100	1,2	10	6.23629
T 123 X	75	Progr.	10	6.23676
T 345 XF	105	Progr.	10	6.23677

## Stikksagblad-modul

Stikksagblad-modul, stor  
Startpakke 270 stk.  
Bestillingsnr. 6.90105

Tilsvarende Bosch type	Nyttelengde mm	Tanndeling mm	Stk.	Bestillingsnr.
T 119 BO	50	1,2	10	6.23646
T 119 B	50	2	10	6.23631
T 111 C	75	3	10	6.23632
T 144 D	75	4	10	6.23633
T 244 D	75	4	10	6.23649
T 144 DP	75	4	10	6.23694
T 101 D	75	4	10	6.23635
T 101 BR	75	2,5	10	6.23650
T 101 B	75	2,5	10	6.23634
T 101 AO	50	1,35	10	6.23651
T 301 CLF	105	3	10	6.23977
T 301 CD	85	3	10	6.23654
T 234 X	90	Progr.	10	6.23675
Sortiment			10	6.23645
T 118 G	50	0,7	10	6.23636
T 118 A	50	1,2	10	6.23637
T 218 A	50	1,2	10	6.23647
T 118 B	50	2	10	6.23638
T 127 D	75	3	10	6.23639
T 101 A	75	2	10	6.23640
T 118 AF	50	1,2	10	6.23971
T 118 EF	50	1,5	10	6.23972
T 118 BF	50	2	10	6.23973
T 127 DF	75	3	10	6.23974
T 318 A	100	1,2	10	6.23629
T 123 X	75	Progr.	10	6.23676
T 345 XF	105	Progr.	10	6.23677





Bestillingsnr.	Side	Bestillingsnr.	Side	Bestillingsnr.	Side	Bestillingsnr.	Side	Bestillingsnr.	Side	Bestillingsnr.	Side	Bestillingsnr.	Side	Bestillingsnr.	Side	Bestillingsnr.	Side	Bestillingsnr.	Side	Bestillingsnr.	Side	Bestillingsnr.	Side
6.23618	365	6.23740	146	6.23960	362	6.24056	316	6.24246	126	6.24437	287	6.24830	321	6.25021	236	6.25200	244	6.25439	66	6.25624	320	6.25882	321
6.23620	366	6.23741	146	6.23961	362	6.24057	316	6.24247	127	6.24438	287	6.24831	321	6.25022	236	6.25201	244	6.25451	417	6.25625	320	6.25883	321
6.23621	364	6.23742	146	6.23962	363	6.24058	316	6.24248	127	6.24439	287	6.24832	321	6.25023	236	6.25202	244	6.25452	67	6.25639	322	6.25884	321
6.23622	366	6.23750	418	6.23964	362	6.24059	316	6.24256	126	6.24440	287	6.24839	247	6.25024	236	6.25203	244	6.25453	66	6.25640	322	6.25885	321
6.23623	365	6.23751	562	6.23965	365	6.24060	317	6.24258	126	6.24441	287	6.24840	143	6.25025	236	6.25204	244	6.25471	67	6.25641	322	6.25886	321
6.23624	362	6.23752	562	6.23968	368	6.24061	315	6.24259	126	6.24442	287	6.24864	146	6.25031	228	6.25205	244	6.25472	67	6.25642	322	6.25887	321
6.23629	365	6.23753	418	6.23969	363	6.24063	144	6.24275	126	6.24443	286	6.24865	146	6.25033	228	6.25206	244	6.25473	67	6.25643	322	6.25888	321
6.23631	362	6.23754	418	6.23970	365	6.24064	314	6.24276	126	6.24444	287	6.24866	146	6.25038	228	6.25207	244	6.25474	67	6.25644	322	6.25891	322
6.23632	362	6.23755	418	6.23971	365	6.24066	317	6.24277	126	6.24445	287	6.24867	146	6.25043	228	6.25208	244	6.25475	67	6.25645	322	6.25892	322
6.23633	362	6.23756	418	6.23972	366	6.24067	145	6.24278	126	6.24446	287	6.24873	129	6.25050	228	6.25209	244	6.25476	67	6.25646	322	6.25893	322
6.23634	363	6.23757	419	6.23973	365	6.24068	145	6.24279	126	6.24447	287	6.24911	247	6.25053	228	6.25210	244	6.25477	67	6.25657	323	6.25894	322
6.23635	363	6.23758	419	6.23974	366	6.24081	317	6.24306	561	6.24448	287	6.24912	143	6.25055	228	6.25211	244	6.25478	67	6.25658	314	6.25895	322
6.23636	365	6.23759	419	6.23975	364	6.24082	317	6.24307	561	6.24449	287	6.24913	143	6.25057	228	6.25213	244	6.25482	66	6.25681	326	6.25896	322
6.23637	365	6.23760	419	6.23976	363	6.24083	317	6.24308	561	6.24450	288	6.24915	143	6.25059	228	6.25214	244	6.25484	66	6.25682	326	6.25897	322
6.23638	365	6.23796	131	6.23977	364	6.24084	317	6.24309	561	6.24451	288	6.24916	143	6.25062	228	6.25215	244	6.25485	66	6.25683	326	6.25898	322
6.23639	366	6.23801	131	6.23978	365	6.24085	317	6.24310	561	6.24452	288	6.24917	143	6.25064	228	6.25216	244	6.25486	66	6.25684	326	6.25928	329
6.23640	368	6.23802	131	6.23979	365	6.24086	317	6.24346	130	6.24453	288	6.24925	143	6.25066	228	6.25217	244	6.25487	66	6.25685	326	6.25929	329
6.23641	368	6.23803	131	6.23980	363	6.24087	317	6.24347	130	6.24454	288	6.24926	143	6.25123	238	6.25218	244	6.25491	376	6.25686	326	6.25930	329
6.23645	368	6.23804	131	6.23998	363	6.24088	317	6.24356	127	6.24455	288	6.24927	143	6.25126	238	6.25220	244	6.25492	376	6.25687	326	6.25931	329
6.23646	362	6.23805	131	6.23999	364	6.24089	317	6.24358	127	6.24456	286	6.24928	143	6.25128	238	6.25226	70	6.25494	378	6.25688	326	6.25932	329
6.23647	365	6.23851	416	6.24001	316	6.24092	143	6.24359	127	6.24457	286	6.24929	144	6.25129	238	6.25229	269	6.25497	379	6.25715	316	6.25933	329
6.23648	366	6.23852	416	6.24002	316	6.24094	128	6.24378	286	6.24458	286	6.24937	144	6.25130	238	6.25230	269	6.25500	292	6.25716	316	6.25940	329
6.23649	362	6.23854	416	6.24003	316	6.24101	129	6.24379	286	6.24475	127	6.24940	325	6.25150	230	6.25231	269	6.25506	288	6.25717	316	6.25941	329
6.23650	363	6.23855	416	6.24004	316	6.24102	128	6.24381	288	6.24477	127	6.24941	325	6.25160	243	6.25232	269	6.25507	287	6.25718	316	6.25942	329
6.23651	362	6.23856	416	6.24005	316	6.24103	128	6.24382	288	6.24478	127	6.24942	325	6.25161	243	6.25233	269	6.25508	287	6.25719	316	6.25943	329
6.23652	366	6.23857	416	6.24006	316	6.24104	128	6.24383	288	6.24480	320	6.24943	325	6.25162	243	6.25234	269	6.25528	66	6.25720	316	6.25944	329
6.23654	363	6.23858	416	6.24007	316	6.24105	128	6.24384	288	6.24481	320	6.24944	325	6.25163	243	6.25235	269	6.25580	559	6.25721	316	6.26087	146
6.23657	368	6.23859	416	6.24008	316	6.24106	128	6.24385	288	6.24482	320	6.24945	325	6.25164	243	6.25236	269	6.25585	66	6.25722	316	6.26088	146
6.23658	368	6.23860	416	6.24019	316	6.24107	129	6.24386	288	6.24483	320	6.24946	325	6.25165	243	6.25237	269	6.25588	66	6.25726	318	6.26089	146
6.23662	366	6.23862	199	6.24020	316	6.24122	128	6.24391	126	6.24484	320	6.24947	325	6.25166	243	6.25238	269	6.25589	66	6.25727	318	6.26090	146
6.23663	366	6.23867	199	6.24021	316	6.24123	128	6.24392	126	6.24485	320	6.24958	326	6.25167	243	6.25239	269	6.25590	66	6.25728	318	6.26130	148
6.23664	370	6.23874	417	6.24022	316	6.24124	128	6.24393	126	6.24486	320	6.24959	326	6.25168	243	6.25240	269	6.25591	66	6.25729	318	6.26131	148
6.23671	366	6.23894	417	6.24023	316	6.24135	128	6.24394	126	6.24490	321	6.24964	144	6.25169	243	6.25241	269	6.25592	66	6.25730	318	6.26132	148
6.23675	364	6.23903	369	6.24024	316	6.24136	128	6.24395	126	6.24491	320	6.24965	144	6.25170	243	6.25242	269	6.25593	66	6.25731	318	6.26133	148
6.23676	366	6.23905	369	6.24025	316	6.24137	128	6.24396	126	6.24492	320	6.24966	144	6.25171	243	6.25243	269	6.25594	66	6.25732	318	6.26134	148
6.23677	364	6.23906	369	6.24026	316	6.24138	128	6.24397	126	6.24493	320	6.24967	143	6.25172	243	6.25244	269	6.25596	66	6.25733	318	6.26135	148
6.23678	362	6.23907	370	6.24027	316	6.24139	128	6.24398	126	6.24494	320	6.24968	143	6.25173	243	6.25245	269	6.25598	328	6.25734	318	6.26136	148
6.23679	363	6.23909	370	6.24028	318	6.24140	128	6.24405	289	6.24495	321	6.24970	325	6.25174	243	6.25246	269	6.25599	328	6.25738	318	6.26137	148
6.23684	368	6.23910	141	6.24029	318	6.24141	128	6.24406	289	6.24496	321	6.24971	325	6.25175	243	6.25247	269	6.25600	324	6.25739	318	6.26138	148
6.23685	363	6.23920	362	6.24030	318	6.24142	128	6.24414	286	6.24497	321	6.24972	325	6.25176	243	6.25248	270	6.25601	328	6.25740	318	6.26139	148
6.23686	364	6.23921	362	6.24031	318	6.24143	128	6.24415	286	6.24575	555	6.24980	325	6.25177	243	6.25254	269	6.25602	328	6.25741	318	6.26140	148
6.23687	366	6.23923	363	6.24032	318	6.24144	128	6.24416	286	6.24576	555	6.24981	325	6.25178	243	6.25255	269	6.25603	324	6.25742	318	6.26141	148
6.23688	366	6.23924	365	6.24033	318	6.24145	128	6.24417	286	6.24577	555	6.24982	325	6.25179	243	6.25354	290	6.25604	324	6.25743	318	6.26142	148
6.23690	362	6.23925	365	6.24034	318	6.24207	248	6.24418	286	6.24578	555	6.24983	325	6.25180	243	6.25357	290	6.25605	324	6.25744	318	6.26143	148
6.23691	363	6.23926	365	6.24035	318	6.24208	248	6.24419	286	6.24579	70	6.24984	325	6.25181	243	6.25386	290	6.25606	324	6.25745	318	6.26144	148
6.23692	365	6.23929	366	6.24036	318	6.24216	128	6.24420	286	6.24709	323	6.24985	326	6.25182	243	6.25387	290	6.25607	324	6.25746	318	6.26145	148
6.23693	365	6.23933	363	6.24037	315	6.24217	128	6.24421	286	6.24721	322	6.24986	326	6.25184	243	6.25388	288	6.25608	324	6.25766	320	6.26146	148
6.23694	363	6.23934	141	6.24038	145	6.24218	128	6.24422	287	6.24722	322	6.24987	326	6.25185	244	6.25389	288	6.25609	324	6.25767	320	6.26147	148
6.23695	364	6.23935	141	6.24039	145	6.24219	128	6.24423	287	6.24723	322	6.24988	326	6.25186	244	6.25390	288	6.25610	324	6.25768	320	6.26148	148
6.23696	364	6.23936	369	6.24041	315	6.24220</																	



Bestillingsnr.	Side	Bestillingsnr.	Side	Bestillingsnr.	Side	Bestillingsnr.	Side	Bestillingsnr.	Side	Bestillingsnr.	Side	Bestillingsnr.	Side	Bestillingsnr.	Side	Bestillingsnr.	Side	Bestillingsnr.	Side	Bestillingsnr.	Side		
6.26166	127	6.26228	271	6.26333	158	6.26401	162	6.26515	253	6.26595	255	6.27096	240	6.27191	241	6.27360	140	6.27470	232	6.27650	232	6.27729	225
6.26167	127	6.26229	271	6.26334	158	6.26402	162	6.26516	253	6.26596	255	6.27097	240	6.27192	241	6.27361	140	6.27471	232	6.27651	232	6.27730	225
6.26168	127	6.26230	271	6.26335	158	6.26403	155	6.26517	253	6.26597	255	6.27098	240	6.27193	241	6.27362	140	6.27473	232	6.27652	232	6.27731	225
6.26169	127	6.26231	271	6.26337	158	6.26404	155	6.26518	253	6.26598	255	6.27100	247	6.27200	242	6.27389	233	6.27474	232	6.27653	232	6.27732	225
6.26170	127	6.26232	271	6.26338	158	6.26405	165	6.26519	253	6.26599	255	6.27104	248	6.27202	242	6.27391	233	6.27476	232	6.27654	232	6.27733	225
6.26171	127	6.26233	271	6.26339	158	6.26406	165	6.26520	253	6.26600	256	6.27107	188	6.27224	233	6.27392	233	6.27478	232	6.27655	232	6.27734	225
6.26172	268	6.26234	271	6.26340	158	6.26407	165	6.26521	254	6.26602	256	6.27111	242	6.27225	233	6.27393	233	6.27480	232	6.27656	232	6.27735	225
6.26173	268	6.26235	271	6.26341	158	6.26408	165	6.26522	254	6.26603	256	6.27112	240	6.27226	233	6.27394	233	6.27487	232	6.27657	232	6.27736	225
6.26174	268	6.26236	271	6.26344	158	6.26409	165	6.26523	254	6.26604	256	6.27115	237	6.27227	233	6.27395	233	6.27490	232	6.27658	232	6.27737	225
6.26175	268	6.26237	271	6.26345	158	6.26410	165	6.26524	254	6.26605	256	6.27116	237	6.27228	233	6.27396	233	6.27491	232	6.27659	232	6.27738	225
6.26176	268	6.26238	271	6.26346	158	6.26413	170	6.26525	254	6.26606	256	6.27119	240	6.27229	233	6.27399	233	6.27492	232	6.27661	232	6.27739	225
6.26177	268	6.26239	271	6.26347	158	6.26414	170	6.26526	254	6.26607	256	6.27120	240	6.27230	233	6.27401	230	6.27493	232	6.27662	232	6.27740	225
6.26178	268	6.26243	272	6.26348	158	6.26415	153	6.26527	254	6.26608	255	6.27121	240	6.27238	223	6.27402	230	6.27514	229	6.27664	232	6.27741	225
6.26179	268	6.26244	272	6.26349	158	6.26416	153	6.26528	254	6.26609	255	6.27122	240	6.27240	69	6.27403	230	6.27515	229	6.27665	232	6.27742	225
6.26180	268	6.26245	272	6.26350	158	6.26417	153	6.26529	254	6.26610	255	6.27124	237	6.27241	69	6.27404	230	6.27516	229	6.27667	232	6.27743	225
6.26181	268	6.26279	174	6.26351	158	6.26430	414	6.26530	254	6.26611	256	6.27125	237	6.27242	69	6.27405	230	6.27517	229	6.27679	232	6.27744	225
6.26182	268	6.26280	174	6.26352	158	6.26431	414	6.26531	254	6.26614	255	6.27126	237	6.27243	234	6.27409	233	6.27518	229	6.27680	234	6.27745	225
6.26183	268	6.26281	174	6.26353	158	6.26432	415	6.26532	254	6.26616	255	6.27127	237	6.27244	234	6.27410	233	6.27519	229	6.27681	234	6.27746	225
6.26184	268	6.26282	174	6.26354	158	6.26433	415	6.26533	254	6.26618	255	6.27128	237	6.27245	234	6.27421	233	6.27522	237	6.27682	234	6.27747	225
6.26185	268	6.26283	174	6.26355	158	6.26434	414	6.26534	254	6.26620	255	6.27129	237	6.27246	234	6.27423	233	6.27523	237	6.27683	234	6.27748	225
6.26186	268	6.26284	174	6.26356	158	6.26435	415	6.26535	254	6.26622	255	6.27130	237	6.27247	234	6.27426	233	6.27524	237	6.27684	234	6.27749	225
6.26187	268	6.26285	174	6.26357	158	6.26436	415	6.26536	254	6.26623	255	6.27131	237	6.27256	69	6.27427	233	6.27525	237	6.27687	234	6.27750	225
6.26188	268	6.26286	174	6.26358	158	6.26437	415	6.26537	254	6.26624	255	6.27132	237	6.27258	223	6.27428	233	6.27526	237	6.27688	234	6.27751	225
6.26189	268	6.26287	174	6.26359	158	6.26438	415	6.26538	254	6.26625	256	6.27133	237	6.27259	69	6.27429	233	6.27527	237	6.27689	234	6.27752	226
6.26190	268	6.26288	174	6.26360	158	6.26439	414	6.26539	254	6.26626	256	6.27134	237	6.27261	69	6.27430	229	6.27528	237	6.27691	234	6.27753	226
6.26191	268	6.26289	174	6.26361	158	6.26440	414	6.26540	254	6.26627	256	6.27135	237	6.27265	68	6.27431	229	6.27534	234	6.27692	234	6.27754	226
6.26192	268	6.26290	175	6.26362	158	6.26441	414	6.26541	254	6.26700	556	6.27136	237	6.27270	68	6.27432	229	6.27535	234	6.27693	234	6.27755	226
6.26193	268	6.26291	175	6.26363	158	6.26442	414	6.26542	253	6.26701	556	6.27137	237	6.27275	68	6.27433	229	6.27536	234	6.27694	234	6.27756	226
6.26194	268	6.26292	175	6.26364	158	6.26443	414	6.26543	253	6.26702	557	6.27138	237	6.27283	68	6.27435	229	6.27537	234	6.27695	234	6.27757	226
6.26195	268	6.26293	175	6.26365	159	6.26444	414	6.26544	253	6.26703	556	6.27139	237	6.27306	68	6.27436	229	6.27538	234	6.27696	234	6.27758	226
6.26196	268	6.26294	175	6.26366	159	6.26445	414	6.26545	253	6.26704	557	6.27140	237	6.27311	238	6.27437	229	6.27539	234	6.27697	232	6.27759	226
6.26197	268	6.26295	175	6.26367	159	6.26446	414	6.26546	255	6.26705	558	6.27141	237	6.27312	238	6.27438	229	6.27544	234	6.27698	232	6.27760	226
6.26198	268	6.26296	175	6.26368	153	6.26447	414	6.26550	253	6.26706	558	6.27142	237	6.27313	238	6.27439	229	6.27549	238	6.27699	232	6.27761	226
6.26199	268	6.26297	175	6.26369	153	6.26448	415	6.26551	253	6.26707	557	6.27143	237	6.27314	238	6.27440	229	6.27580	238	6.27700	225	6.27762	226
6.26200	270	6.26298	175	6.26370	153	6.26449	415	6.26552	253	6.26708	558	6.27144	237	6.27315	238	6.27441	229	6.27581	238	6.27701	225	6.27763	226
6.26201	270	6.26299	175	6.26371	154	6.26450	415	6.26553	253	6.26996	328	6.27145	237	6.27316	238	6.27442	229	6.27582	238	6.27702	225	6.27764	226
6.26202	270	6.26300	174	6.26372	154	6.26460	75	6.26554	253	6.27001	242	6.27146	237	6.27317	239	6.27443	229	6.27583	238	6.27703	225	6.27765	226
6.26203	270	6.26301	174	6.26373	154	6.26461	75	6.26555	255	6.27002	242	6.27147	237	6.27318	239	6.27444	229	6.27584	238	6.27704	225	6.27766	226
6.26204	270	6.26302	174	6.26374	155	6.26462	75	6.26571	254	6.27003	242	6.27148	237	6.27319	239	6.27445	229	6.27585	238	6.27705	225	6.27767	226
6.26205	270	6.26303	174	6.26375	155	6.26463	75	6.26572	254	6.27004	242	6.27150	237	6.27320	239	6.27446	229	6.27586	238	6.27706	225	6.27768	226
6.26206	271	6.26304	174	6.26376	155	6.26464	75	6.26573	254	6.27005	242	6.27151	560	6.27321	239	6.27447	229	6.27587	238	6.27707	225	6.27769	226
6.26207	271	6.26305	174	6.26377	155	6.26470	75	6.26574	254	6.27006	242	6.27152	560	6.27322	239	6.27448	229	6.27588	238	6.27708	225	6.27770	226
6.26208	271	6.26306	174	6.26378	159	6.26471	75	6.26575	254	6.27007	242	6.27153	560	6.27323	239	6.27449	229	6.27589	238	6.27709	225	6.27771	226
6.26209	271	6.26307	174	6.26379	159	6.26482	75	6.26576	254	6.27008	242	6.27154	560	6.27324	239	6.27450	229	6.27590	238	6.27710	225	6.27772	226
6.26210	271	6.26308	174	6.26380	159	6.26483	75	6.26577	254	6.27009	242	6.27156	560	6.27325	239	6.27451	229	6.27591	238	6.27711	225	6.27773	226
6.26211	271	6.26309	174	6.26381	159	6.26486	75	6.26578	254	6.27010	242	6.27157	560	6.27326	239	6.27452	229	6.27592	238	6.27712	225	6.27774	226
6.26212	271	6.26310	174	6.26382	159	6.26487	75	6.26579	254	6.27012	242	6.27158	239	6.27327	239	6.27454	229	6.27593	238	6.27713	225	6.27775	226
6.26213	271	6.26311	175	6.26383	159	6.26500	253	6.26580	254	6.27013	242	6.27159	239	6.27328	239	6.27455	229	6.27594	238	6.27714	225	6.27776	226
6.26214	271	6.26312	175	6.26384	159	6.26501	253	6.26581	254	6.27037	243	6.27160	239	6.27329	239	6.27456	229	6.27595	238	6.27715	225	6.27777	226
6.26215	271	6.26313	175	6.26386	159	6.26502	253																





Bestillingsnr.	Side	Bestillingsnr.	Side
7801009055	513	7808009247	514
7801009063	513	7808009255	514
7801009071	513	7808009263	514
7802009083	513	7808010490	514
7802009091	513	7809009275	515
7802009105	513	7809009283	515
7803009117	514	7809009291	515
7803009125	514	7809011750	515
7803009133	514	7809035764	515
7803009141	514	7823672327	503
7803010395	514	7851194171	509
7804009161	513	7851194180	509
7804010372	513	7854112915	411
7804065606	513	7854115035	411
7805009106	515	7876193943	509
7805009300	515	7876193951	509
7805009319	515	7876193978	510
7805009343	515	7876193986	510
7805009351	515	7876193994	510
7805009416	515	7876194001	509
7805009432	515	7876194010	509
7805009440	515	7876194028	509
7805009459	515	7876194060	509
7805009475	515	7876194079	509
7805009483	515	7876194117	510
7805033767	515	7876194125	509
7806009185	514	7876194133	509
7806009207	514	7876615287	509
7806034996	514	7876693610	510
7807009367	515	7876693628	510
7807009375	515	9109691680	510



# metabo®

PROFESSIONAL POWER TOOL SOLUTIONS

**Metabo Norge AS**

Søndre Kullerød 2

3241 Sandefjord

Telefon: + 47 33 44 55 55

E-post: [post@metabo.no](mailto:post@metabo.no)

**Metabo Sverige AB**

Skiffervägen 6

553 03 Jönköping

Tel: + 46 36 10 06 60

E-Mail: [info@metabo.se](mailto:info@metabo.se)

[www.metabo.se](http://www.metabo.se)



[www.metabo.no](http://www.metabo.no)

6.54410.20/0614